

**Refrigerator  
Køleskab  
Koelkast  
Jääkaappi**

**KND 9651 A+**

**KND 9651 XA+**

**Bedienungsanleitung  
Operating instructions**

**Blomberg**

Réfrigérateur  
Kühlschrank  
Kjøleskap

**KND 9651 A+**

**KND 9651 XA+**

**Bedienungsanleitung  
Operating instructions**

**Blomberg**

**Chłodziarka  
Холодильник  
Kylskåp  
Hladnjak**

**KND 9651 A+**

**KND 9651 XA+**

**Bedienungsanleitung  
Operating instructions**

**Blomberg**

**Ψυγείο**

**KND 9651 A+**

**KND 9651 XA+**

**Bedienungsanleitung  
Operating instructions**

**Blomberg**

## **Please read this manual first!**

Dear Customer,

We hope that your product, which has been produced in modern plants and checked under the most meticulous quality control procedures, will provide you an effective service.

For this, we recommend you to carefully read the entire manual of your product before using it and keep it at hand for future references.



### **This manual**

- Will help you use your appliance in a fast and safe way.
- Read the manual before installing and operating your product.
- Follow the instructions, especially those for safety.
- Keep the manual in an easily accessible place as you may need it later.
- Besides, read also the other documents provided with your product.

Please note that this manual may be valid for other models as well.

### **Symbols and their descriptions**

This instruction manual contains the following symbols:

-  Important information or useful usage tips.
-  Warning against dangerous conditions for life and property.
-  Warning against electric voltage.



This product is supplied with the selective sorting symbol for waste electrical and electronic equipment (WEEE).

This means that this product must be handled pursuant to European Directive 2002/96/EC in order to be recycled or dismantled to minimise its impact on the environment. For further information, please contact your local or regional authorities.

Electronic products not included in the selective sorting process are potentially dangerous for the environment and human health due to the presence of hazardous substances.

# CONTENTS

---

|  |          |  |           |
|--|----------|--|-----------|
| <b>1 Your refrigerator</b>   | <b>3</b> | <b>4 Preparation</b>                                     | <b>11</b> |
| <b>2 Important Safety Warnings</b>                                       | <b>5</b> | <b>5 Using your refrigerator</b>                         | <b>12</b> |
| Intended use .....   | 5        | Indicator Panel.....                                     | 12        |
| For products with a water dispenser; ..                                  | 7        | Door Open Warning.....                                   | 15        |
| Child safety.....  | 7        | Dual cooling system: .....                               | 15        |
| HCA Warning .....  | 7        | Freezing fresh food .....                                | 15        |
| Things to be done for energy saving ....                                 |          | Recommendations for preservation of<br>frozen food ..... | 16        |
| Things to be done for energy saving ..                                   | 7        | Placing the food .....                                   | 16        |
| <b>3 Installation</b>  | <b>8</b> | Deep-freeze information .....                            | 17        |
| Points to be considered when re-<br>transporting your refrigerator ..... | 8        | Odour filter .....                                       | 18        |
| Before operating your refrigerator .....                                 | 8        | Multi-Hygiene .....                                      | 18        |
| Disposing of the packaging .....   | 9        | Zero temperature compartment .....                       | 18        |
| Disposing of your old refrigerator .....                                 | 9        | Icematic and ice storage container ..                    | 19        |
| Placing and Installation .....   | 9        | <b>6 Maintenance and<br/>cleaning</b>                    | <b>20</b> |
| Changing the illumination lamp .....                                     | 10       | Protection of plastic surfaces .....                     | 20        |
| Adjusting the legs .....   | 10       | <b>7 Recommended solutions<br/>for the problems</b>      | <b>21</b> |

# 1 Your refrigerator

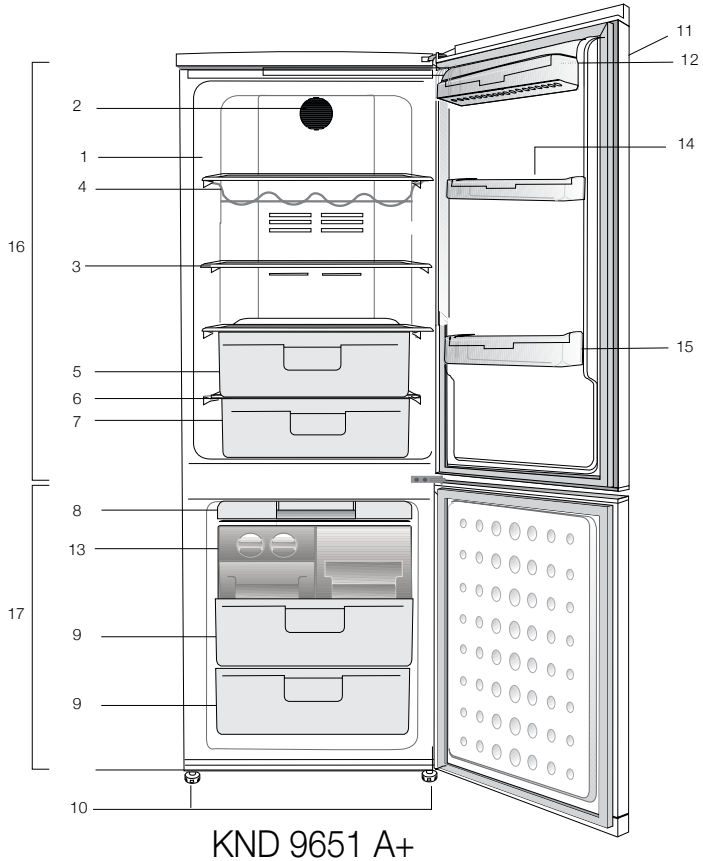

- |                            |   |
|----------------------------|---|
| 1. Interior light          | 11. Control panel and temperature control |
| 2. Fan                     | 12. Dairy compartment                     |
| 3. Adjustable body shelves | 13. Icebank                               |
| 4. Wine rack               | 14. Egg holders                           |
| 5. Crisper                 | 15. Fridge compartment door shelves       |
| 6. Crisper cover           | 16. Fridge compartment                    |
| 7. Chill Compartment       | 17. Freezer compartment                   |
| 8. Icebank tray            |   |
| 9. Deep-freeze compartment |   |
| 10. Adjustable front feet  |   |

Figures that take place in this instruction manual are schematic and may not correspond exactly with your product. If the subject parts are not included in the product you have purchased, then it is valid for other models.

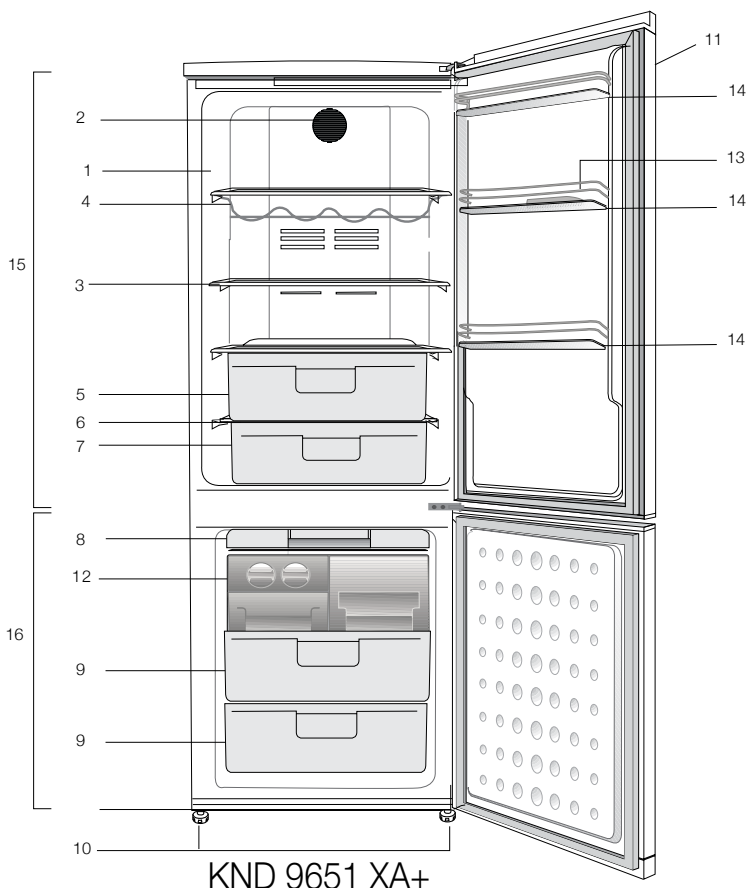

- |                            |   |
|----------------------------|---|
| 1. Interior light          | 11. Control panel and temperature control |
| 2. Fan                     | 12. Icebank                               |
| 3. Adjustable body shelves | 13. Egg holders                           |
| 4. Wine rack               | 14. Fridge compartment door shelves       |
| 5. Crisper                 | 15. Fridge compartment                    |
| 6. Crisper cover           | 16. Freezer compartment                   |
| 7. Chill Compartment       |   |
| 8. Icebank tray            |   |
| 9. Deep-freeze compartment |   |
| 10. Adjustable front feet  |   |

Figures that take place in this instruction manual are schematic and may not correspond exactly with your product. If the subject parts are not included in the product you have purchased, then it is valid for other models.



## 2 Important Safety Warnings

---

Please review the following information. Failure to observe this information may cause injuries or material damage. Otherwise, all warranty and reliability commitments will become invalid.

The usage life of the unit you purchased is 10 years. This is the period for keeping the spare parts required for the unit to operate as described.

### Intended use

This product is intended to be used

- indoors and in closed areas such as homes;
- in closed working environments such as stores and offices;
- in closed accommodation areas such as farm houses, hotels, pensions.
- This product should not be used outdoors.

### General safety

- When you want to dispose/scrap the product, we recommend you to consult the authorized service in order to learn the required information and authorized bodies.
- Consult your authorized service for all your questions and problems related to the refrigerator. Do not intervene or let someone intervene to the refrigerator without notifying the authorised services.
- For products with a freezer compartment; Do not eat cone ice cream and ice cubes immediately after you take them out of the freezer compartment! (This may cause frostbite in your mouth.)
- For products with a freezer compartment; Do not put bottled and canned liquid beverages in the freezer compartment. Otherwise, these may burst.
- Do not touch frozen food by hand; they may stick to your hand.
- Unplug your refrigerator before cleaning or defrosting.
- Vapor and vaporized cleaning materials should never be used in cleaning and defrosting processes of your refrigerator. In such cases, the vapor may get in contact with the electrical parts and cause short circuit or electric shock.
- Never use the parts on your refrigerator such as the door as a means of support or step.
- Do not use electrical devices inside the refrigerator.
- Do not damage the parts, where the refrigerant is circulating, with drilling or cutting tools. The refrigerant that might blow out when the gas channels of the evaporator, pipe extensions or surface coatings are punctured causes skin irritations and eye injuries.
- Do not cover or block the ventilation holes on your refrigerator with any material.
- Electrical devices must be repaired by only authorised persons. Repairs performed by incompetent persons create a risk for the user.
- In case of any failure or during a maintenance or repair work, disconnect your refrigerator's mains supply by either turning off the relevant fuse or unplugging your appliance.

- Do not pull by the cable when pulling off the plug.
- Place the beverage with higher proofs tightly closed and vertically.
- Never store spray cans containing flammable and explosive substances in the refrigerator.
- Do not use mechanical devices or other means to accelerate the defrosting process, other than those recommended by the manufacturer.
- This product is not intended to be used by persons with physical, sensory or mental disorders or unlearned or inexperienced people (including children) unless they are attended by a person who will be responsible for their safety or who will instruct them accordingly for use of the product
- Do not operate a damaged refrigerator. Consult with the service agent if you have any concerns.
- Electrical safety of your refrigerator shall be guaranteed only if the earth system in your house complies with standards.
- Exposing the product to rain, snow, sun and wind is dangerous with respect to electrical safety.
- Contact authorized service when there is a power cable damage to avoid danger.
- Never plug the refrigerator into the wall outlet during installation. Otherwise, risk of death or serious injury may arise.
- This refrigerator is intended for only storing food items. It must not be used for any other purpose.
- Label of technical specifications is located on the left wall inside the refrigerator.
- Never connect your refrigerator to electricity-saving systems; they may

damage the refrigerator.

- If there is a blue light on the refrigerator, do not look at the blue light with optical tools.
- For manually controlled refrigerators, wait for at least 5 minutes to start the refrigerator after power failure.
- This operation manual should be handed in to the new owner of the product when it is given to others.
- Avoid causing damage on power cable when transporting the refrigerator. Bending cable may cause fire. Never place heavy objects on power cable. Do not touch the plug with wet hands when plugging the product.

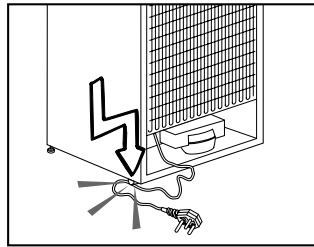

- Do not plug the refrigerator if the wall outlet is loose.
- Water should not be sprayed directly on inner or outer parts of the product for safety purposes.
- Do not spray substances containing inflammable gases such as propane gas near the refrigerator to avoid fire and explosion risk.
- Never place containers filled with water on top of the refrigerator, otherwise this may cause electric shock or fire.
- Do not overload your refrigerator

with excessive amounts of food. If overloaded, the food items may fall down and hurt you and damage refrigerator when you open the door. Never place objects on top of the refrigerator; otherwise, these objects may fall down when you open or close the refrigerator's door.

- As they require a precise temperature, vaccines, heat-sensitive medicine and scientific materials and etc. should not be kept in the refrigerator.
- If not to be used for a long time, refrigerator should be unplugged. A possible problem in power cable may cause fire.
- The plug's tip should be regularly cleaned; otherwise, it may cause fire.
- The plug's tip should be cleaned regularly with a dry cloth; otherwise, it may cause fire.
- Refrigerator may move if adjustable legs are not properly secured on the floor. Properly securing adjustable legs on the floor can prevent the refrigerator to move.
- When carrying the refrigerator, do not hold it from door handle. Otherwise, it may be snapped.
- When you have to place your product next to another refrigerator or freezer, the distance between devices should be at least 8cm. Otherwise, adjacent side walls may be humidified.

## **For products with a water dispenser;**

Pressure of water mains should be minimum 1 bar. Pressure of water mains should be maximum 8 bars.

- Use only potable water.

## **Child safety**

- If the door has a lock, the key should be kept away from reach of children.
- Children must be supervised to prevent them from tampering with the product.

## **HCA Warning**

### **If your product's cooling system contains R600a:**

This gas is flammable. Therefore, pay attention to not damaging the cooling system and piping during usage and transportation. In the event of damage, keep your product away from potential fire sources that can cause the product catch a fire and ventilate the room in which the unit is placed.

### **Ignore this warning if your product's cooling system contains R134a.**

Type of gas used in the product is stated in the type plate which is on the

## **Things to be done for energy saving**

Maximum food loading capacity can be achieved only if top shelf and middle shelf are loaded without using the drawers. Bottom drawer must always be in place when storing foodstuffs. Energy consumption of your refrigerator is measured and declared while the maximum amount of foodstuff is loaded on the top and middle shelves.

Freezer air fan blade must always remain visible and air flow should not be completely blocked while placing foodstuffs in the freezer compartment for energy saving.

### 3 Installation

⚠ Please remember that the manufacturer shall not be held liable if the information given in the instruction manual is not observed.

#### Points to be considered when re-transporting your refrigerator

1. Your refrigerator must be emptied and cleaned prior to any transportation.
2. Shelves, accessories, crisper and etc. in your refrigerator must be fastened securely by adhesive tape against any jolt before repackaging.
3. Packaging must be tied with thick tapes and strong ropes and the rules of transportation printed on the package must be followed.

#### Please do not forget...

Every recycled material is an indispensable source for the nature and for our national resources.

If you wish to contribute to recycling the packaging materials, you can get further information from the environmental bodies or local authorities.

#### Before operating your refrigerator

Before starting to use your refrigerator check the following:

1. Is the interior of the refrigerator dry and can the air circulate freely in the rear of it?
2. You can install the 2 plastic wedges as illustrated in the figure. Plastic wedges will provide the required distance between your refrigerator and the wall in order to allow the air circulation. (The illustrated figure is only an example and does not match exactly with your product.)

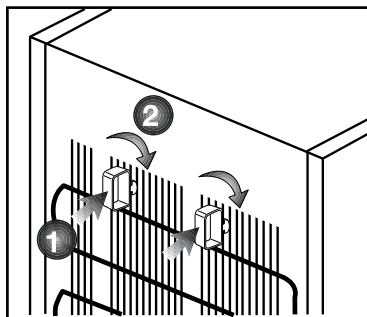

3. Clean the interior of the refrigerator as recommended in the “Maintenance and cleaning” section.
4. Plug the refrigerator into the wall outlet. When the fridge door is open the fridge compartment interior light will come on.
5. You will hear a noise as the compressor starts up. The liquid and gases sealed within the refrigeration system may also give rise to noise, even if the compressor is not running and this is quite normal.
6. Front edges of the refrigerator may feel warm. This is normal. These areas are designed to be warm to avoid condensation.

#### Electric connection

Connect your product to a grounded socket which is being protected by a fuse with the appropriate capacity.

Important:

- The connection must be in compliance with national regulations.
- The power cable plug must be easily accessible after installation.

- The specified voltage must be equal to your mains voltage.
- Extension cables and multiway plugs must not be used for connection.

⚠ A damaged power cable must be replaced by a qualified electrician.

⚠ Product must not be operated before it is repaired! There is danger of electric shock!

### **Disposing of the packaging**

The packing materials may be dangerous for children. Keep the packing materials out of the reach of children or dispose them of by classifying them in accordance with the waste instructions. Do not dispose them of along with the normal household waste.

The packing of your refrigerator is produced from recyclable materials.

### **Disposing of your old refrigerator**

Dispose of your old machine without giving any harm to the environment.

- You may consult your authorized dealer or waste collection center of your municipality about the disposal of your refrigerator.

Before disposing of your refrigerator, cut out the electric plug and, if there are any locks on the door, make them inoperable in order to protect children against any danger.

### **Placing and Installation**

1. Install your refrigerator to a place that allows ease of use.

2. Keep your refrigerator away from heat sources, humid places and direct sunlight.

3. There must be appropriate air ventilation around your refrigerator in order to achieve an efficient operation.

If the refrigerator is to be placed in a recess in the wall, there must be at least 5 cm distance with the ceiling and at least 5 cm with the wall.

If the floor is covered with a carpet, your product must be elevated 2.5 cm from the floor.

4. Place your refrigerator on an even floor surface to prevent jolts.

5. Do not keep your refrigerator in ambient temperatures under 10°C.

## Changing the illumination lamp

To change the lamp used for illumination of your refrigerator, please call your Authorized Service.

## Adjusting the legs

If your refrigerator is unbalanced; You can balance your refrigerator by turning the front legs of it as illustrated in the figure. The corner where the leg exists is lowered when you turn in the direction of black arrow and raised when you turn in the opposite direction. Taking help from someone to slightly lift the refrigerator will facilitate this process.

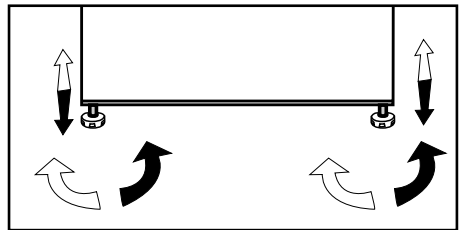

## 4 Preparation

---

- i** Your refrigerator should be installed at least 30 cm away from heat sources such as hobs, ovens, central heater and stoves and at least 5 cm away from electrical ovens and should not be located under direct sunlight.
- i** The ambient temperature of the room where you install your refrigerator should at least be 10°C. Operating your refrigerator under cooler conditions than this is not recommended with regard to its efficiency.
- i** Please make sure that the interior of your refrigerator is cleaned thoroughly.
- i** If two refrigerators are to be installed side by side, there should be at least 2 cm distance between them.
- i** When you operate your refrigerator for the first time, please observe the following instructions during the initial six hours.
  - The door should not be opened frequently.
  - It must be operated empty without any food in it.
  - Do not unplug your refrigerator. If a power failure occurs out of your control, please see the warnings in the “Recommended solutions for the problems” section.
- i** Original packaging and foam materials should be kept for future transportations or moving.

## 5 Using your refrigerator

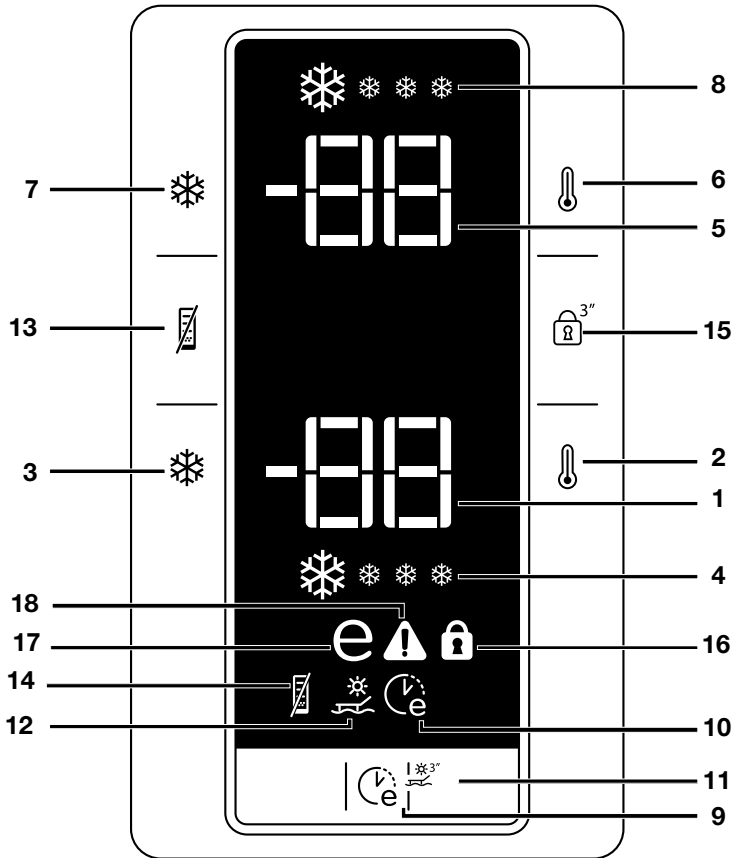

### Indicator Panel

#### 1. Freezer Compartment Temperature Indicator

Indicates the temperature set for Freezer Compartment.

#### 2. Freezer Compartment Temperature Setting Function

This function allows you to set the freezer compartment temperature. Press this button to set the temperature of the freezer compartment to -18, -20, -22 and -24 degrees, respectively.

#### 3. Quick Freeze Function

Quick Freeze indicator is illuminated when the Quick Freeze function is active. To cancel this function, press Quick Freeze button again. Quick Freeze indicator will turn off and return to its normal settings. If you do not cancel it, Quick Freeze will cancel itself automatically after 4 hours or when the freezer compartment reaches the required temperature. If



you want to freeze large amounts of fresh food, press the Quick Freeze button before putting the food into the freezer compartment. If you press the Quick Freeze button repeatedly with short intervals, the electronic circuit protection will be activated and the compressor will not start up immediately. This function is not recalled when power restores after a power failure.

#### **4.Quick Freeze Indicator**

This symbol flashes in an animated style when the Quick Freeze function is active.

#### **5.Fridge Compartment Temperature Indicator**

Indicates the temperature set for the Fridge Compartment.

#### **6.Fridge Compartment Temperature Setting Function**

This function allows you to set the fridge compartment's temperature. Press this button to set the temperature of the fridge compartment to 8, 6, 4, 2 degrees, respectively.

#### **7.Quick Fridge Function**

When you press the Quick Fridge button, the temperature of the compartment will be colder than the adjusted values. This function can be used for food required to be cooled down rapidly in the fridge compartment. If you want to cool large amounts of fresh food, it is recommended to activate this function before putting the food into the fridge. Quick Fridge indicator is illuminated when the Quick Fridge function is

active. To cancel this function, press Quick Fridge button again. Quick Fridge indicator will turn off and return to its normal settings. If you do not cancel it, Quick Fridge function will cancel itself automatically after 2 hours or when the fridge compartment reaches the required temperature. This function is not recalled when power restores after a power failure.

#### **8.Quick Fridge Indicator**

This symbol flashes in an animated style when the Quick Fridge function is active.

#### **9.Eco-Fuzzy (Special Economic Usage) Function**

When you press Eco-Fuzzy button, Eco Fuzzy Function will be activated and Eco-Fuzzy Indicator will illuminate. Refrigerator will start operating in the most economic mode at least 6 hours later and the economic usage indicator will turn on when the function is active. Press Eco Fuzzy button again to disable the Eco-Fuzzy function.

#### **10.Eco-Fuzzy (Special Economic Usage) Indicator**

This symbol illuminates when the Eco-Fuzzy Function is active.

#### **11.Vacation Function**

Press and hold Eco Fuzzy button for 3 seconds to activate Vacation Function and illuminate Vacation indicator. The cooling of Fridge Compartment is stopped and temperature of Fridge Compartment is fixed to 15 degrees to prevent bad odours. When this

function is active, Fridge Compartment Temperature Indicator will not display the temperature. To deactivate Vacation Function, press and hold Eco-Fuzzy button for 3 seconds.

### **12.Vacation Function Indicator**

This indicator illuminates when Vacation Function is active.

### **13.Energy Efficiency Function**

When you press Energy Efficiency button, Energy Efficiency Function will be activated and Energy Efficiency Indicator will illuminate. When Energy Efficiency Function is active, all indicators, except for Energy Efficiency Indicator, will turn off. This function will be deactivated when any button is pressed or door is opened; display indicators will return normal settings and Energy Efficiency Indicator will stay illuminated. If you do not press any button or open the door within 5 minutes when Energy Efficiency Indicator is still illuminated, Energy Efficiency Function will be activated again and display indicators will turn off. If you press Energy Efficiency button when the function is not active but the indicator is still illuminated, this will deactivate Energy Efficiency function and turn off Energy Efficiency Indicator.

### **14.Energy Efficiency Indicator**

This indicator illuminates when Energy Efficiency Function is selected.

### **15.Key Lock Function**

When you press and hold Key Lock button for 3 seconds, Key Lock Function will be activated and Key Lock Indicator will illuminate. No button will operate when this function is active. Press and hold Key Lock button for 3 seconds to deactivate this function.

### **16.Key Lock Indicator**

This indicator will illuminate when Key Lock Function is active.

### **17.Economic Usage Indicator**

Economic Usage Indicator illuminates when the Freezer Compartment is set to -18°C. When Quick Freeze or Quick Fridge is selected, Economic Usage Indicator will turn off.

### **18.High Temperature/Error Warning Indicator**

This light illuminates during high temperature failures and error warnings.

## Door Open Warning

An audio warning signal will be given when the fridge compartment door of your product is left open for at least 1 minute. This audio signal will mute when any button on the indicator is pressed or when the door is closed.

## Dual cooling system:

Your refrigerator is equipped with two separate cooling systems to cool the fresh food compartment and freezer compartment. Thus, air in the fresh food compartment and freezer compartment do not get mixed. Thanks to these two separate cooling systems, cooling speed is much higher than other refrigerators. Odors in the compartments do not get mixed. Also additional power saving is provided since the defrosting is performed individually.

## Freezing fresh food

- It must be preferred to wrap or cover the food before placing them in the refrigerator.
- Hot food must cool down to the room temperature before putting them in the refrigerator.
- The foodstuff that you want to freeze must be fresh and in good quality.
- Foodstuff must be divided into portions according to the family's daily or meal based consumption needs.
- The foodstuff must be packaged in an airtight manner to prevent them from drying even if they are going to be kept for a short time.
- Materials to be used for packaging must be tear-proof and resistant to cold, humidity, odor, oils and acids and they must also be airtight. Moreover, they must be well closed and they must be made from easy-

| Freezer Compartment Adjustment | Fridge Compartment Adjustment | Explanations  |
|--------------------------------|-------------------------------|---|
| -18°C                          | 4°C                           | This is the normal recommended setting.   |
| -20,-22 or -24°C               | 4°C                           | These settings are recommended when the ambient temperature exceeds 30°C.   |
| Quick Freeze                   | 4°C                           | Use when you wish to freeze your food in a short time. Your refrigerator will return to its previous mode when the process is over.   |
| -18°C or colder                | 2°C                           | If you think that your fridge compartment is not cold enough because of the hot conditions or frequent opening and closing of the door.   |
| -18°C or colder                | Quick Fridge                  | You can use it when your fridge compartment is overloaded or if you wish to cool down your food rapidly. It is recommended that you activate quick fridge function 4-8 hours before placing the food. |

to-use materials that are suitable for deep freeze usage.

- Food to be frozen must be put in the freezer compartment. (They should not be allowed to come in contact with the previously frozen items to prevent their partial thawing. Freezing capacity of our product is given in the technical specifications of your refrigerator.)
- Periods given in the information about deep freeze must be obeyed for storage times.
- Frozen food must be used immediately after they are thawed and they should never be re-frozen.
- Please observe the following instructions to obtain the best results.
  1. Do not freeze too large quantities of food at one time. The quality of the food is best preserved when it is frozen right through to the core as quickly as possible.
  2. Placing warm food into the freezer compartment causes the cooling system to operate continuously until the food is frozen solid.
  3. Take special care not to mix already frozen food and fresh food.

## Recommendations for preservation of frozen food

- Prepacked commercially frozen food should be stored in accordance with the frozen food manufacturer's instructions for a  (4 star) frozen food storage compartment.
- To ensure that the high quality achieved by the frozen food manufacturer and the food retailer is maintained, the following should be remembered:

1. Put packages in the freezer as quickly as possible after purchase.
2. Ensure that contents are labeled and dated.
3. Do not exceed "Use By", "Best Before" dates on the packaging.

If there is a power failure do not open the freezer door. Even if the power failure lasts up to the "Temperature Increasing Time" indicated in the "Technical specifications of your refrigerator" section, frozen food will not be affected. In case the failure lasts longer, the food must be checked and when necessary, must be consumed immediately or must be frozen after cooked.

## Defrosting

The freezer compartment defrosts automatically.

## Placing the food

|                                 |  |
|---------------------------------|--|
| Freezer compartment shelves     | Various frozen food such as meat, fish, ice cream, vegetables and etc. |
| Egg holder                      | Egg  |
| Fridge compartment shelves      | Food in pans, covered plates and closed containers                     |
| Fridge compartment door shelves | Small and packaged food or drinks (such as milk, fruit juice and beer) |
| Crisper                         | Vegetables and fruits  |
| Freshzone compartment           | Delicatessen products (cheese, butter, salami and etc.)                |

## Deep-freeze information

Food must be frozen as rapidly as possible when they are put in a refrigerator in order to keep them in good quality.

The TSE norm requires (according to certain measurement conditions) the refrigerator to freeze at least 4.5 kg of foodstuff at 32°C ambient temperature to -18°C or lower within 24 hours for every 100-liters of freezer volume.

It is possible to keep the food for a long time only at -18°C or lower temperatures.

You can keep the freshness of food for many months (at -18°C or lower temperatures in the deep freeze).

### **WARNING!**

- Foodstuff must be divided into portions according to the family's daily or meal based consumption needs.
- Foodstuff must be packaged in an airtight manner to prevent them from drying even if they are going to be kept for a short time.

Materials necessary for packaging:

- Cold resistant adhesive tape
- Self adhesive label
- Rubber rings
- Pen

Materials to be used for packaging the foodstuff must be tear-proof and resistant to cold, humidity, odor, oils and acids.

Foodstuff to be frozen should not be allowed to come in contact with the previously frozen items to prevent their partial thawing.

Always follow the values in the tables for storage periods.

Frozen food must be used immediately after they are thawed and they should never be re-frozen.

## Odour filter

Odour filter in the air duct of the fridge compartment prevents the build-up of unpleasant odours in the refrigerator.

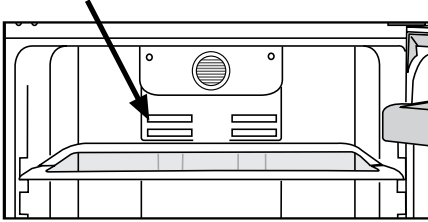

## Multi-Hygiene

Consists of 3 main protection systems.

**Hygiene+:** The photocatalyst filter in the air channel of refrigerator helps to clean the air inside. Also this filter reduces bad smells.

**Silver+:** Inner surfaces of the refrigerator and crispers both have anti-bacterial properties because of silver ingredient. So bacteria can not reproduce on these surfaces. Thus the unpleasant smell will not be produced by the bacteria on the surfaces.

**Ion+:** Ionizer, that is in the air channel of refrigerator, ionizes the air. With the help of this system airborne bacteria and bad smells originated from these bacteria will be reduced.

## Zero temperature compartment

This compartment has been designed to store frozen food which would be thawed slowly (meat, fish, chicken, etc.) as required. Zero temperature compartment is the coldest place of your refrigerator in which dairy products (cheese, butter), meat, fish or chicken may be kept at ideal storage conditions. Vegetables and/or fruits must not be placed in this compartment.

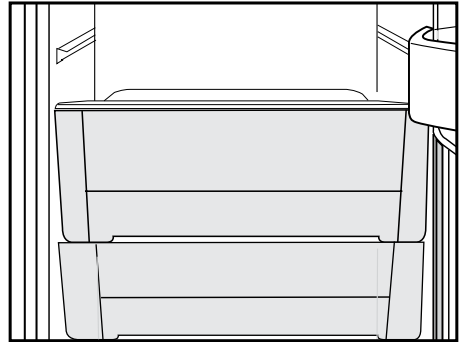

## Icematic and ice storage container

### Using the Icematic

\* Fill the Icematic with water and place it into its seat. Your ice will be ready approximately in two hours. Do not remove the Icematic from its seating to take ice.

\* Turn the knobs on it clockwise by 90 degrees.

Ice cubes in the cells will fall down into the ice storage container below.

\* You may take out the ice storage container and serve the ice cubes.

\* If you wish, you may keep the ice cubes in the ice storage container.

### Ice storage container

Ice storage container is only intended for accumulating the ice cubes. Do not put water in it. Otherwise, it will break.

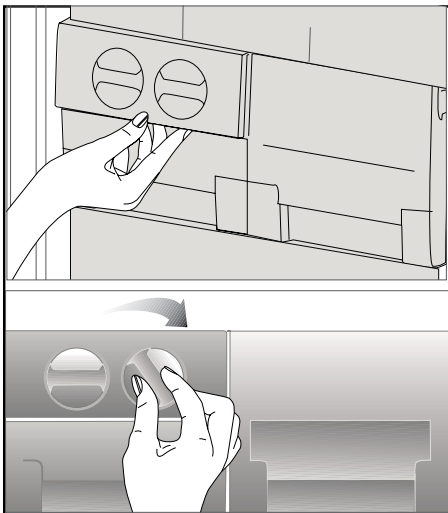

## 6 Maintenance and cleaning

---

- ⚠ Never use gasoline, benzene or similar substances for cleaning purposes.
- ⚠ We recommend that you unplug the appliance before cleaning.
- ❗ Never use any sharp abrasive instrument, soap, household cleaner, detergent and wax polish for cleaning.
- ❗ Use lukewarm water to clean the cabinet of your refrigerator and wipe it dry.
- ❗ Use a damp cloth wrung out in a solution of one teaspoon of bicarbonate of soda to one pint of water to clean the interior and wipe it dry.
- ⚠ Make sure that no water enters the lamp housing and other electrical items.
- ⚠ If your refrigerator is not going to be used for a long period of time, unplug the power cable, remove all food, clean it and leave the door ajar.
- ❗ Check door seals regularly to ensure they are clean and free from food particles.
- ❗ To remove door racks, remove all the contents and then simply push the door rack upwards from the base.

### Protection of plastic surfaces

- ❗ Do not put the liquid oils or oil-cooked meals in your refrigerator in unsealed containers as they damage the plastic surfaces of your refrigerator. In case of spilling or smearing oil on the plastic surfaces, clean and rinse the relevant part of the surface at once with warm water.



## **7 Recommended solutions for the problems**

Please review this list before calling the service. It might save you time and money. This list includes frequent complaints that are not arising from defective workmanship or material usage. Some of the features described here may not exist in your product.

### **The refrigerator does not operate.**

- Is the refrigerator properly plugged in? Insert the plug to the wall socket.
- Is the fuse of the socket which your refrigerator is connected to or the main fuse blown out? Check the fuse.

### **Condensation on the side wall of the fridge compartment (MULTIZONE, COOL CONTROL and FLEXI ZONE).**

- Very cold ambient conditions. Frequent opening and closing of the door. Highly humid ambient conditions. Storage of food containing liquid in open containers. Leaving the door ajar. Switching the thermostat to a colder degree.
- Decreasing the time the door left open or using it less frequently.
- Covering the food stored in open containers with a suitable material.
- Wipe the condensation using a dry cloth and check if it persists.

### **Compressor is not running**

- Protective thermic of the compressor will blow out during sudden power failures or plug-out plug-ins as the refrigerant pressure in the cooling system of the refrigerator has not been balanced yet. Your refrigerator will start running approximately after 6 minutes. Please call the service if the refrigerator does not startup at the end of this period.
- The fridge is in defrost cycle. This is normal for a full-automatically defrosting refrigerator. Defrosting cycle occurs periodically.
- Your refrigerator is not plugged into the socket. Make sure that the plug is properly fit into the socket.
- Are the temperature adjustments correctly made?
- Power might be cut off.

The fridge is running frequently or for a long time.

- Your new product may be wider than the previous one. This is quite normal. Large refrigerators operate for a longer period of time.
- The ambient room temperature may be high. This is quite normal.
- The refrigerator might have been plugged in recently or might have been loaded with food. Cooling down of the refrigerator completely may last for a couple of hours longer.
- Large amounts of hot food might have been put in the refrigerator recently. Hot food causes longer running of the refrigerator until they reach the safe storage temperature.
- Doors might have been opened frequently or left ajar for a long time. The warm air that has entered into the refrigerator causes the refrigerator to run for longer periods. Open the doors less frequently.
- Freezer or fridge compartment door might have been left ajar. Check if the doors are tightly closed.
- The refrigerator is adjusted to a very low temperature. Adjust the refrigerator temperature to a warmer degree and wait until the temperature is achieved.
- Door seal of the fridge or freezer may be soiled, worn out, broken or not properly seated. Clean or replace the seal. Damaged/broken seal causes the refrigerator to run for a longer period of time in order to maintain the current temperature.

Freezer temperature is very low while the fridge temperature is sufficient.

- The freezer temperature is adjusted to a very low temperature. Adjust the freezer temperature to a warmer degree and check.

Fridge temperature is very low while the freezer temperature is sufficient.

- The fridge temperature might have been adjusted to a very low temperature. Adjust the fridge temperature to a warmer degree and check.

Food kept in the fridge compartment drawers are freezing.

- The fridge temperature might have been adjusted to a very low temperature. Adjust the fridge temperature to a warmer degree and check.

Temperature in the fridge or freezer is very high.

- The fridge temperature might have been adjusted to a very high degree. Fridge adjustment has an effect on the temperature of the freezer. Change the temperature of the fridge or freezer until the fridge or freezer temperature reaches to a sufficient level.
- Doors might have been opened frequently or left ajar for a long time; open them less frequently.
- Door might have been left ajar; close the door completely.
- Large amount of hot food might have been put in the refrigerator recently. Wait until the fridge or freezer reaches the desired temperature.
- The refrigerator might have been plugged in recently. Cooling down of the refrigerator completely takes time.

|  |
|--|
| The operation noise increases when the refrigerator is running.  |
| <ul style="list-style-type: none"> <li>• The operating performance of the refrigerator may change due to the changes in the ambient temperature. It is normal and not a fault.</li> </ul>  |
| Vibrations or noise.   |
| <ul style="list-style-type: none"> <li>• The floor is not even or it is weak. The refrigerator rocks when moved slowly. Make sure that the floor is strong enough to carry the refrigerator, and level.</li> <li>• The noise may be caused by the items put onto the refrigerator. Items on top of the refrigerator should be removed.</li> </ul>  |
| There are noises coming from the refrigerator like liquid spilling or spraying.  |
| <ul style="list-style-type: none"> <li>• Liquid and gas flows happen in accordance with the operating principles of your refrigerator. It is normal and not a fault.</li> </ul>  |
| There is a noise like wind blowing.  |
| <ul style="list-style-type: none"> <li>• Fans are used in order to cool the refrigerator. It is normal and not a fault.</li> </ul>   |
| Condensation on the inner walls of refrigerator.   |
| <ul style="list-style-type: none"> <li>• Hot and humid weather increases icing and condensation. It is normal and not a fault.</li> <li>• Doors might have been left ajar; make sure that the doors are closed fully.</li> <li>• Doors might have been opened frequently or left ajar for a long time; open them less frequently.</li> </ul>   |
| Humidity occurs on the outside of the refrigerator or between the doors.   |
| <ul style="list-style-type: none"> <li>• There might be humidity in the air; this is quite normal in humid weather. When the humidity is less, condensation will disappear.</li> </ul>   |
| Bad odor inside the refrigerator.  |
| <ul style="list-style-type: none"> <li>• Inside of the refrigerator must be cleaned. Clean the inside of the refrigerator with a sponge, lukewarm water or carbonated water.</li> <li>• Some containers or package materials might cause the smell. Use a different container or different brand packaging material.</li> </ul>  |
| The door is not closing.   |
| <ul style="list-style-type: none"> <li>• Food packages may prevent the door's closing. Replace the packages that are obstructing the door.</li> <li>• The refrigerator is not completely upright on the floor and rocking when slightly moved. Adjust the elevation screws.</li> <li>• The floor is not level or strong. Make sure that the floor is level and capable to carry the refrigerator.</li> </ul> |
| Crispers are stuck.  |
| <ul style="list-style-type: none"> <li>• The food might be touching the ceiling of the drawer. Rearrange food in the drawer.</li> </ul>  |

## Læs venligst denne vejledning, inden du tager køleskabet i brug!

Kære kunde,

Vi håber, at dit produkt, der er produceret i moderne produktionsanlæg og kontrolleret under de grundigste kvalitetskontrolprocedurer, vil give yde dig en effektiv service.

Vi anbefaler, at denne brugsanvisning læses grundigt inden køleskabet tages i brug og manualen opbevares til fremtidig reference.



### Denne vejledning

- Vil hjælpe dig med at bruge køleskabet hurtigt og sikkert.
- Læs manualen inden ovnen installeres og tages i brug.
- Følg instruktioner, særlig dem angående sikkerhed.
- Opbevar altid brugsvejledningen ved hånden for hurtig reference.
- Læs også andre dokumenter vedlagt til produktet.

Bemærk, at denne brugsvejledning også kan være gyldig for andre modeller.

### Symboler og deres beskrivelse

Denne brugsvejledning indeholder følgende symboler:

-  Vigtige informationer eller brugbare tips.
-  Advarsel mod farlige betingelser for liv og ejendom.
-  Advarsel mod strømspænding.



Dette produkt er udstyret med symbolet for selektiv sortering af affald fra elektrisk og elektronisk udstyr (WEEE).

Det betyder, at dette produkt skal håndteres i henhold til det Europæiske Direktiv 2002/96/EC for at blive genanvendt eller afmonteret for at minimere påvirkningen af miljøet. For yderligere information bedes du kontakte de lokale myndigheder.

Elektroniske produkter, der ikke er omfattet af den selektive sorteringsproces, er potentielt farlige for miljøet og menneskets sundhed pga. af tilstedeværelsen af farlige substanser.

## INDHOLD

|  |          |   |           |
|--|----------|---|-----------|
| <b>1 Køleskabet</b>  | <b>3</b> | <b>4 Forberedelse</b>                           | <b>11</b> |
| <b>2 Vigtige sikkerhedsadvarsler</b>   | <b>5</b> | <b>5 Anvendelse af køleskabet</b>               | <b>12</b> |
| Tilsigtet brug.....  | 5        | Indikatorpanel.....                             | 12        |
| For produkter med en vanddispenser;7   |          | Advarsel når døren er åben.....                 | 15        |
| Børnesikkerhed .....   | 7        | Dobbelt afkølingssystem:.....                   | 15        |
| HCA Advarsel.....  | 7        | Frysning af friske madvarer .....               | 15        |
| Energibesparende foranstaltninger.....   | 7        | Anbefalinger til opbevaring af frosset mad..... | 16        |
| <b>3 Installation</b>  | <b>8</b> | Placering af maden.....                         | 16        |
| Punkter, der skal tages hensyn til, hvis køleskabet skal transporteres igen..... | 8        | Information om dybfrysning .....                | 17        |
| Inden køleskabet betjenes .....  | 8        | Lugtfiler .....                                 | 18        |
| Bortskaffelse af emballagen .....  | 9        | Multi-hygjejne .....                            | 18        |
| Bortskaffelse af det gamle køleskab...9  |          | Afdeling på frysepunktet .....                  | 18        |
| Placering og installation .....  | 9        | Ismaskine og isopbevaringsbeholder              | 19        |
| Udskiftning af belysningslampen .....  | 10       | <b>6 Vedligeholdelse og rengøring</b>           | <b>20</b> |
| Justering af fødder.....   | 10       | Beskyttelse af plasticoverflader .....          | 20        |
|  |          | <b>7 Anbefalede løsninger på problemerne</b>    | <b>21</b> |

# 1 Køleskabet

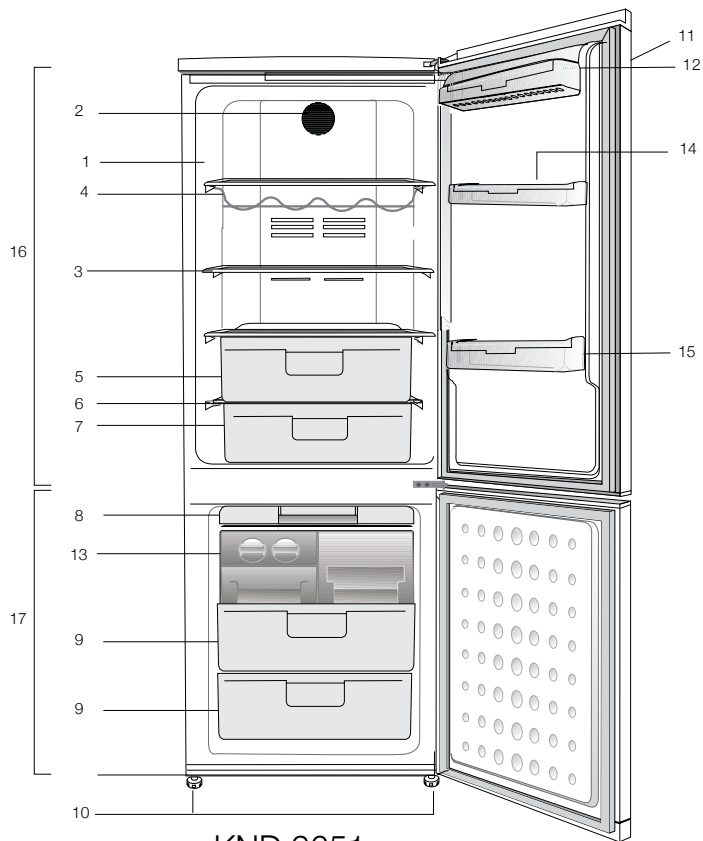

KND 9651

- |                            |  |
|----------------------------|--|
| 1. Indvendigt lys          | 10. Justerbare forreste fødder           |
| 2. Ventilator              | 11. Betjeningspanel og temperaturstyring |
| 3. Justerbare hylder       | 12. Mejeriafdeling                       |
| 4. Vinhylde                | 13. Isbeholder                           |
| 5. Grøntsagsrum            | 14. Æggeholdere                          |
| 6. Låg til grøntsagsskuffe | 15. Lågehylder til køleskab              |
| 7. Svalerum                | 16. Køleskab                             |
| 8. Isbakke                 | 17. Fryser                               |
| 9. Rum til dybfrost        |  |

Tallene i denne manual er skematiske og svarer måske ikke helt til dit produkt. Hvis delene ikke er indeholdt i det produkt, du har købt, findes de i andre modeller.

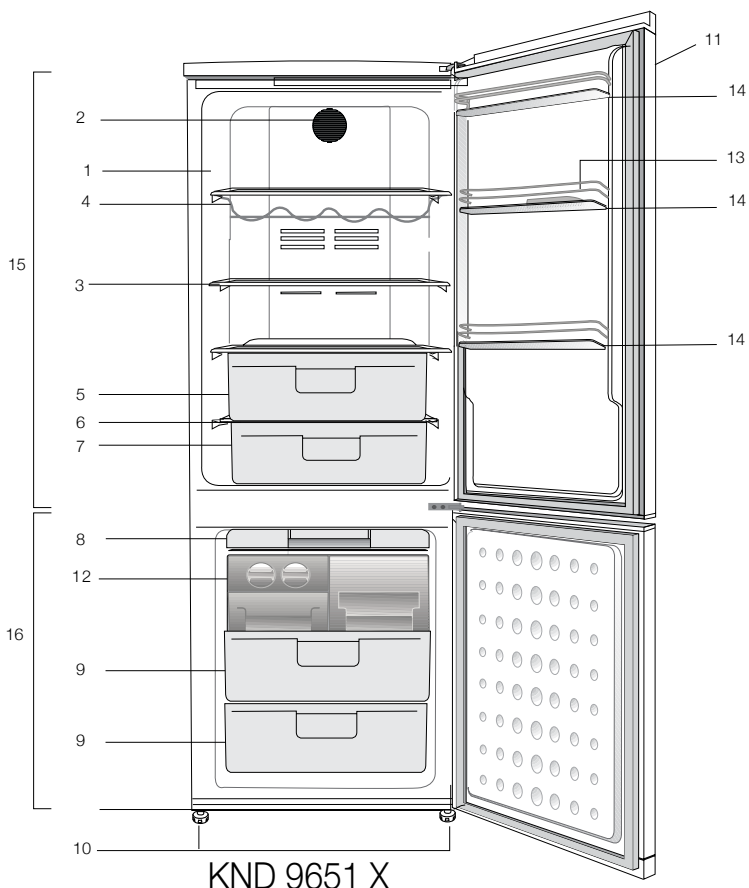

- |                                |  |
|--------------------------------|--|
| 1. Indvendigt lys              | 11. Betjeningspanel og temperaturstyring |
| 2. Ventilator                  | 12. Isbeholder                           |
| 3. Justerbare hylder           | 13. Æggehøldere                          |
| 4. Vinhylde                    | 14. Lågehylder til køleskab              |
| 5. Grøntsagsrum                | 15. Køleskab                             |
| 6. Låg til grøntsagsskuffe     | 16. Fryser                               |
| 7. Svalerum                    |  |
| 8. Isbakke                     |  |
| 9. Rum til dybfrost            |  |
| 10. Justerbare forreste fødder |  |

Tallene i denne manual er skematiske og svarer måske ikke helt til dit produkt. Hvis delene ikke er indeholdt i det produkt, du har købt, findes de i andre modeller.

## 2 Vigtige sikkerhedsadvarsler

Gennemgå følgende informationer. Hvis ovenstående informationer ikke læses, kan det medføre beskadigelse eller materiel skade. Ellers vil alle garantier og løfter om driftssikkerhed blive ugyldige.

Brugslevetiden for køleskabet er 10 år. Det er den periode, de reservedele bevares, der er nødvendige for, at køleskabet kan køre som beskrevet.

### Tilsluttet brug

Dette produkt er beregnet til brug

- indendørs og i lukkede områder, såsom huse og lejligheder;
  - i lukkede arbejdsmiljøer, såsom butikker og kontorer;
  - i lukkede indkvarteringsområder, såsom gårde, hoteller, pensioner.
- Produktet skal ikke bruges udendørs.

### Generelle sikkerhedsregler

- Når du vil bortkaste/skrotte produktet, anbefaler vi, at du rådfører dig med den autoriserede service for at tilegne dig de krævede informationer samt med de autoriserede myndigheder.
- Kontakt den autoriserede forhandler for at få svar på spørgsmål og problemer omkring køleskabet. Undlad at foretage indgreb eller lade andre foretage indgreb på køleskabet uden at informere den autoriserede forhandler.
- For produkter med en fryser; Undlad at spise vaffelis eller isterninger lige efter, du har taget dem ud af fryseren! (Det kan forårsage forfrysninger i munden.)

- For produkter med fryser; Læg ikke drikkevarer i flaske eller på dåse i fryseren. De kan eksplodere.
- Rør ikke frosne madvarer med hænderne, da de kan hænge fast i din hånd.
- Tag stikket ud af kontakten inden rengøring eller afrimning.
- Damp og fordampede rengøringsmaterialer skal aldrig bruges ved rengøring og afrimning af køleskabet. Hvis det sker, kan dampen komme i kontakt med de elektriske dele og forårsage kortslutning eller elektrisk stød.
- Brug aldrig delene på køleskabet, som f.eks. lågen til at støtte dig på eller stå på.
- Brug ikke elektriske apparater inde i køleskabet.
- Undlad at beskadige de dele, som kølemidlet cirkulerer omkring, med bore- eller skæreværktøjer. Kølemidlet, som kan blæse ud, når fordamperens gaskanaler, forlængerrørene eller overfladebelæggningerne punkteres, kan forårsage hudirritationer og øjenskader.
- Undlad med nogen form for materiale at tildække eller blokere ventilationshullerne på køleskabet.
- Elektriske apparater må kun repareres af autoriserede personer. Reparationer, der er udført af inkompetente personer, kan skabe en risiko for brugeren.
- I tilfælde af fejlfunktion under vedligeholdelses- eller reparationsarbejde skal køleskabets forsyningsnet afbrydes ved enten at slukke for den relevante sikring eller ved at tage apparatets stik ud af kontakten.



- Træk ikke i ledningen, når stikket skal tages ud.
- Placer de drikkevarer, der indeholder højere alkoholprocent, stramt lukket og lodret.
- Opbevar aldrig produkter, der indeholder en brandfarlig drivgas og eksplosionsfarlige produkter i køleskabet.
- Der må ikke anvendes mekanisk udstyr eller andre midler, ud over de af producenten anbefalede, for at fremskynde afrimningsprocessen.
- Dette produkt er ikke beregnet til brug af personer med fysiske handicap, føleforstyrrelser og psykiske lidelser eller personer, som ikke har modtaget instruktion (herunder børn), medmindre de er ledsaget af en person, der er ansvarlig for deres sikkerhed eller som instruerer dem i brug af produktet.
- Lad ikke et beskadiget køleskab køre. Rådfør dig med serviceagenten, hvis du har nogen bekymringer.
- Der kan kun garanteres for køleskabets strømsikkerhed, hvis jordingsystemet i dit hjem opfylder standarderne.
- At udsætte produkterne for regn, sne, sol og vind er farligt hvad angår el-sikkerheden.
- Kontakt autoriseret service, hvis der er beskadiget en strømledning for at undgå fare.
- Sæt aldrig køleskabet ind i stikkontakten under installationen. Hvis det sker, kan der opstå risiko for dødsfald eller alvorlig skade.
- Dette køleskab er kun beregnet til opbevaring af madvarer. Det bør ikke bruges til andre formål.
- Mærkat med tekniske specifikationer findes på undersiden af køleskabets venstre side.
- Køleskabet må aldrig sluttes til strømbesparende systemer; de kan ødelægge køleskabet.
- Hvis der er et blåt lys i køleskabet, må du ikke kigge på det med optiske værktøjer.
- For manuelt kontrollerede køleskabe, vent mindst 5 minutter før du starter køleskabet efter strømsvigt.
- Denne brugermanual skal afleveres til den nye ejer, hvis det skifter ejermand.
- Undgå at forårsage skade på ledningen under transport af køleskabet. Bøjet kabel kan forårsage brand. Placer aldrig tunge genstande på strømledningen. Rør ikke ved stikket med våde hænder, når du tager stikket ud.
- Tilslut ikke køleskabet, hvis stikkontakten er løs.
- Vand bør ikke blive sprayet direkte på indre og ydre dele af produktet af sikkerhedsmæssige årsager.
- Sprøjt ikke stoffer, der indeholder brændbare drivgasser, såsom propan, i nærheden af køleskabet for at undgå brand og eksplosionsfare.
- Anbring aldrig objekter fyldt med vand oven på køleskabet, da de kan forårsage elektrisk stød eller brand.
- Overfyld ikke køleskabet med for meget mad. Hvis køleskabet er overfyldt, kan madvarer falde ned når døren åbnes og skade dig og køleskabet. Anbring ikke objekter oven på køleskabet, da de kan falde ned når køleskabsdøren åbnes eller lukkes.

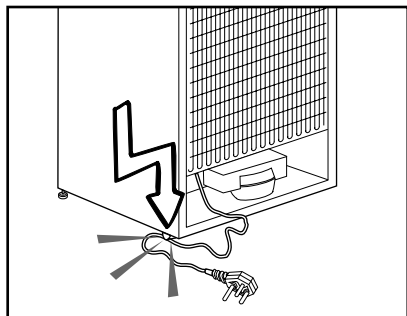

- Produkter, der har brug for præcis temperaturkontrol (vacciner, varmfølsomme medikamenter, videnskabelige materialer osv.) bør ikke opbevares i køleskabet.
- Hvis køleskabet ikke bruges i længere periode, skal stikket tages ud af stikkontakten. Et muligt problem med strømledning kan forårsage brand.
- Spidsen af stikket bør rengøres jævnligt da det ellers kan forårsage brand.
- Køleskabet kan flytte sig, hvis de justerbare fødder ikke er korrekt justeret til gulvet. Korrekt sikring af justerbare ben på gulvet kan forhindre køleskabet i at flytte sig.
- Du skal ikke trække i håndtaget for at flytte køleskabet. Hvis det sker, kan det brække.
- Når du skal placere køleskabet ved siden af et andet køleskab eller fryser, skal afstanden mellem apparaterne være på mindst 8 cm. Eller kan der opstå kondens på sidevægge.

### **For produkter med en vanddispenser;**

Vandledningstrykket skal være minimum 1 bar. Vandledningstrykket skal være maksimum 8 bar.

- Brug kun drikkevand.

### **Børnesikkerhed**

- Hvis døren har en lås, bør nøglen opbevares uden for børns rækkevidde.
- Børn skal være under opsyn for at forhindre dem i at pille ved produktet.

### **HCA Advarsel**

#### **Hvis dit produkts kølesystem indeholder R600a:**

Denne gas er brændbar. Du skal derfor være opmærksom på ikke at ødelægge kølesystemet og kølerørene under brug og transport. I tilfælde af beskadigelse skal produktet holdes væk fra mulige brandkilder, der kan forårsage, at produktet går i brand, og du skal sørge for at lufte ud i rummet, hvor produktet er placeret.

#### **Se bort fra advarslen hvis dit produkts kølesystem indeholder R134a.**

Gastypen anvendt i produktet er beskrevet på typepladen, der findes på indersiden af køleskabets venstre væg. Anbring aldrig produktet i ild for bortskaffelse.

### **Energibesparende foranstaltninger**

Kapaciteten for maksimal indfyldning kan kun opnås, hvis der fyldes ind på øverste og midterste hylde uden at bruge skufferne. Den nederste skuffe skal altid være på plads, når der opbevares mad. Køleskabet energiforbrug er målt og deklareret, mens der er indfyldt maksimal mængde mad på øverste og midterste hylde.

Af energibesparende årsager skal ventilatorvingen i fryseren altid være synlig og luftstrømmen må ikke blive helt blokeret, når der placeres mad i fryseren.

### 3 Installation

⚠ Husk, at producenten ikke holdes ansvarlig, hvis oplysningerne givet i brugsanvisningen ikke er overholdt.

#### **Punkter, der skal tages hensyn til, hvis køleskabet skal transporteres igen**

1. Køleskabet skal tømmes og rengøres inden transport.
2. Hylder, tilbehør, grøntsagsskuffer osv. i køleskabet skal fastgøres sikkert for at modvirke stød, inden produktets pakkes igen.
3. Emballagen skal fastgøres med tykt tape og stærke reb, og reglerne for transport, der er trykt på pakken, skal følges.

#### **Husk, at...**

Alt genbrugsmateriale er en uundværlig kilde for naturen og for vore nationale ressourcer.

Hvis du ønsker at medvirke til at genbruge emballagen, kan du få yderligere informationer hos miljøorganisationerne eller de lokale myndigheder.

#### **Inden køleskabet betjenes**

Inden du begynder at bruge køleskabet, skal du kontrollere følgende:

1. Er køleskabet tørt indvendigt, og kan luften cirkulere frit bagved det?
2. Du kan installere de 2 plastikkiler som vist på figuren. Plastikkilerne vil give den krævede afstand mellem dit køleskab og væggen, så der bliver plads til luftcirkulation. (Den illustrerede tegning er kun et eksempel og passer ikke præcist med dit produkt.)

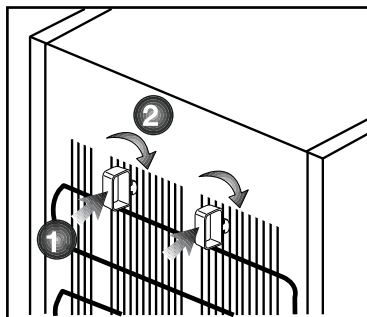

3. Rengør køleskabet indvendigt som anbefalet i afsnittet "Vedligeholdelse og rengøring".
4. Sæt køleskabets stik ind i kontakten. Når køleskabsdøren åbnes, vil køleskabets indvendige lys tændes.
5. Der vil kunne høres en lyd, når kompressoren starter. Kølevæskens og luftarterne, der findes i kølesystemet, kan også støje lidt, selv om kompressoren ikke kører, hvilket er helt normalt.
6. Køleskabets forreste kanter kan føles varme. Dette er normalt. Disse områder er beregnet til at være varme for at undgå kondensering.

#### **Elektrisk tilslutning**

Tilslut produktet til en jordet kontakt, der er beskyttet af en sikring med passende kapacitet.

Vigtigt:

- Tilslutningen skal være i overensstemmelse med de nationale regulativer.
- Strømkvikket skal være nemt tilgængeligt efter installationen.
- Den angivne spænding skal være lig med spændingen på dit el-net.
- Mellemkabler og stikdåser med flere stik skal ikke bruges til tilslutningen.

⚠ Beskadiget netledning skal udskiftes af autoriseret elektriker.

⚠ Produktet må ikke betjenes, før det er repareret! Der er fare for elektrisk stød!

## **Bortskaffelse af emballagen**

Emballagen kan være farlig for børn. Hold emballagen væk fra børns rækkevidde eller bortskaf dem, idet du skal klassificere dem i henhold til affaldsinstruktionerne. Smid dem ikke væk sammen med det øvrige husholdningsaffald.

Køleskabets emballage er produceret af genanvendelige materialer.

## **Bortskaffelse af det gamle køleskab**

Bortskaf det gamle køleskab uden at skade miljøet.

- Du kan spørge din forhandler eller genbrugsstationen i din kommune angående bortskaffelse af køleskabet.

Inden køleskabet bortskaffes, skal du skære elstikket af, og hvis der er låse i lågen, skal du gøre dem ubrugelige for at beskytte børn mod fare.

## **Placering og installation**

1. Installer køleskabet på et sted, hvor det er nemt at bruge.

2. Hold køleskabet væk fra varmekilder, fugtige steder og direkte sollys.

3. Der skal være tilstrækkelig ventilation rundt om køleskabet for at opnå en effektiv funktion.

Hvis køleskabet skal placeres i en fordybning i væggen, skal der være mindst 5 cm afstand fra loft og væg.

Hvis gulvet er belagt med tæppe, skal produktet hæves 2,5 cm fra gulvet.

4. Placer køleskabet på en jævn gulvoverflade for at undgå rystebevægelser.

5. Stil ikke køleskabet på et sted, hvor de omgivende temperaturer er under 10°C.

## Udskiftning af belysningslampen

For at skifte lampen, der belyser køleskabet, bedes du ringe til den autoriserede service.

## Justering af fødder

Hvis køleskabet ikke er i balance;

Du kan bringe køleskabet i balance ved at dreje de forreste ben som illustreret på tegningen. Det hjørne, hvor benet befinder sig, bliver sænket, når du drejer i retning af den sorte pil, og hævet, når du drejer i den modsatte retning. Hvis du får hjælp fra nogen til at løfte køleskabet let, vil det lette denne proces.

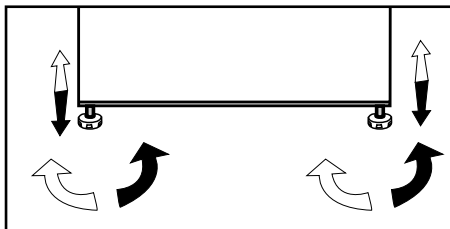

## 4 Forberedelse

---

- i** Køleskabet skal installeres mindst 30 cm væk fra varmekilder, som f.eks. kogeplader, ovne, radiatorer og brændeovne, og mindst 5 cm væk fra elektriske ovne, og det bør ikke placeres i direkte sollys.
- i** Den omgivende rumtemperatur bør være mindst 10°C. Betjening af køleskabet under køligere forhold end dette anbefales ikke med hensyn til apparatets ydeevne.
- i** Sørg for at rengøre køleskabet indvendigt meget grundigt.
- i** Hvis der skal installeres to køleskabe ved siden af hinanden, bør afstanden mellem dem være mindst 2 cm.
- i** Når du betjener køleskabet første gang, skal du være opmærksom på følgende i de første seks timer:
  - Lågen bør ikke åbnes ofte.
  - Det skal køre tomt uden nogen form for mad i det.
  - Tag ikke køleskabet ud af stikkontakten. Hvis der forekommer strømudfald uden for din kontrol, så læs advarslerne under afsnittet "Anbefalede løsninger ved problemer".
- i** Originalt indpakningsmateriale bør opbevares for fremtidig brug under transport eller flytning.

## 5 Anvendelse af køleskabet

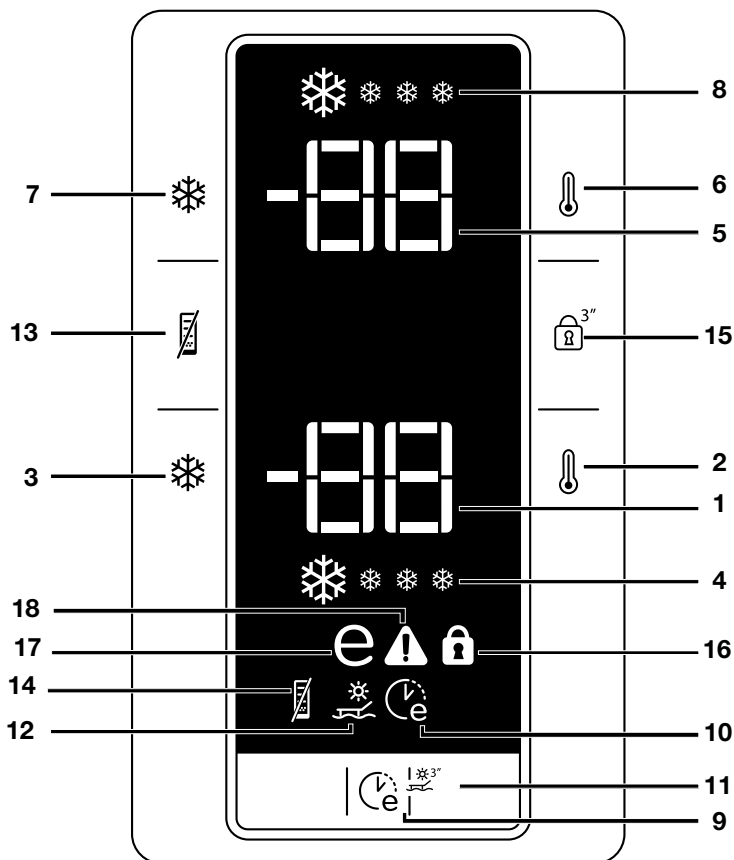

### Indikatorpanel

#### 1. Indikator for frysertemperatur

Indikerer temperaturindstillingen for fryseren.

#### 2. Fryser - Funktion for temperaturjustering

Denne funktion gør det muligt for dig at indstille fryserummets temperatur. Tryk på denne knap for at indstille fryserummets temperatur til hhv. -18, -20, -22 og -24.

#### 3. Hurtigfrys funktion

Indikatoren for Hurtigfrys lyser op, når Hurtigfrys funktionen er tændt. For at annullere denne funktion skal du trykke på Hurtig-frys knappen igen. Hurtig-frys indikatoren vil gå ud og gå tilbage til de normale indstillinger. Hvis du ikke annullerer den, vil hurtigfrys annullere sig selv efter 4 timer, eller når fryseren når den ønskede temperatur.

Hvis du vil fryse en større mængde ferskvarer, skal du trykke hurtig-frys knappen ind, før du lægger maden i fryseren. Hvis du trykker på Hurtigfrys-knappen gentagne gange med korte intervaller, vil den elektroniske kredsløbsbeskyttelse blive aktiveret, og kompressoren vil ikke starte op med det samme. Denne funktion gemmes ikke efter strømsvigt.

#### **4. Indikator for Hurtigfrys**

Ikonet blinker på en animeret måde, når Hurtigfrys funktionen er aktiv.

#### **5. Køleskab - Indikator for temperaturjustering**

Indikerer temperaturindstillingen for køleskabet.

#### **6. Køleskab - Funktion for temperaturjustering**

Denne funktion gør det muligt for dig at indstille køleskabets temperatur. Tryk på denne knap for at indstille køleskabets temperatur til hhv. 8, 6, 4 og 2.

#### **7. Hurtigkøl funktion**

Når du trykker på "Hurtig Køl"-knappen, vil kølerummets temperatur blive koldere end de indstillede værdier. Denne funktion kan anvendes til mad, der er placeret i køleskabet, og som du gerne vil køle hurtigt ned. Hvis du vil køle store mængder fersk mad, anbefales det at aktivere denne funktion, inden maden sættes i køleskabet. Indikatoren for Hurtigkøl lyser op, når Hurtigkøl funktionen er tændt. For at annullere denne funktion skal du trykke på Hurtigkøl knappen igen. Hurtigkøl indikatoren vil gå ud og gå tilbage til de normale indstillinger.

Hvis du ikke kan annullere den, vil hurtigkøl annullere sig selv efter 2 timer, eller når køleskabet når den ønskede temperatur.

Denne funktion gemmes ikke efter strømsvigt.

#### **8. Hurtigkøl indikator**

Ikonet blinker på en animeret måde, når Hurtigkøl funktionen er aktiv.

#### **9. Øko-Fuzzy (speciel økonomisk anvendelse) funktion**

Når du trykker på Eco-Fuzzy knappen, vil Øko Fuzzy funktionen blive aktiveret og Eco-Fuzzy indikatoren vil lyse op. Køleskabet vil begynde at køre mest økonomisk mindst 6 timer senere, og indikatoren for økonomisk anvendelse vil tænde, når funktionen er aktiv. Tryk på Øko-Fuzzy knappen igen for at deaktivere Øko Fuzzy funktionen.

#### **10. Indikator for Øko-Fuzzy (speciel økonomisk anvendelse)**

Dette symbol lyser op, når Øko-Fuzzy funktionen er aktiv.

#### **11. Feriefunktion**

Tryk på og hold Øko Fuzzy knappen inde i 3 sekunder for at aktivere Feriefunktionen og oplyse Ferie indikatoren. Kølingen af køleskabet stopper og køleskabets temperatur fastsættes til 15 grader for at forhindre dårlige lugte. Når denne funktion er aktiv, vil køleskabets temperaturindikator ikke vise temperaturen. For at deaktivere feriefunktionen skal du trykke på og holde Øko Fuzzy knappen ind i 3 sekunder.



## **12. Indikator til feriefunktion**

Indikatoren lyser, når Feriefunktionen er aktiv.

## **13. Energi Effektivitets Funktion**

Når du trykker på Energi Effektivitets knappen, vil Energi Effektivitets Funktionen blive aktiveret og Energi Effektivitets indikatoren vil lyse. Når Energi Effektivitets Funktionen er aktiv, vil alle indikatorer, undtagen Energi Effektivitets indikatoren, blive slukket. Denne funktion vil blive deaktiveret, når der trykkes på en knap eller lågen åbnes; displayets indikatorer vil gå tilbage til normale indstillinger og Energi Effektivitets indikatoren vil forblive oplyst. Hvis du ikke trykker på nogen knapper eller åbner lågen inden for 5 minutter, når Energi Effektivitets indikatoren stadig er oplyst, vil Energi Effektivitets funktionen blive aktiveret igen og displayets indikatorer vil slukke. Hvis du trykker på Energi Effektivitets knappen, når funktionen ikke er aktiv, men indikatoren stadig oplyst, vil det deaktivere Energi Effektivitets funktionen og slukke Energi Effektivitets indikatoren.

## **14. Energi Effektivitets indikator**

Denne indikator lyser, når Energi Effektivitets funktionen bliver valgt.

## **15. Tastelåsfunktion**

Når du trykker på og holder Tastelåsknappen inde i 3 sekunder, vil Tastelåsfunktionen blive aktiveret og Tastelåsindikatoren vil lyse op. Der er ingen knap, der vil fungere, når denne funktion er aktiv. Tryk på og hold Tastelåsknappen inde i 3 sekunder for at deaktivere denne funktion.

## **16. Indikator for tastelås**

Denne indikator vil lyse, når Tastelåsfunktionen er aktiv.

## **17. Indikator for Økonomisk anvendelse**

Indikator for Økonomisk Anvendelse lyser, når fryseren er sat til  $-18^{\circ}\text{C}$ . Når der vælges Hurtigfrys eller Hurtigkøl, vil indikatoren for Økonomisk Anvendelse slukke.

## **18. Advarselsindikator for høj temperatur/fejl**

Dette lys lyser ved driftsforstyrrelser ved høje temperaturer og fejladvarsler.

## Advarsel når døren er åben

Du vil høre et lydssignal som advarsel, når døren til køleskabsdelen har stået åben i mindst 1 minut. Dette lydssignal vil stoppe, når du trykker på en af knapperne på indikatoren, eller når du lukker døren.

## Dobbelt afkølingssystem:

Køleskabet er udstyret med to separate afkølingssystemer til at afkøle køleskabssektionen og fryserummet. Derved bliver luften i køleskabssektionen og fryserummet ikke blandet sammen. Takket være disse to separate afkølingssystemer er afkølingshastigheden meget højere end i andre køleskabe. Lugte i sektionerne bliver ikke blandet sammen. Der er desuden en yderligere energibesparelse, eftersom den afrimningsfunktionen udføres enkeltvist.

## Frysning af friske madvarer

- Det er at foretrække at pakke maden ind eller dække den til, før den placeres i køleskabet.
- Varm mad skal køles ned til rumtemperatur, inden den sættes ind i køleskabet.
- Madvarerne, du ønsker at fryse, skal være friske og af god kvalitet.
- Madvarer bør deles op i portioner alt efter familiens daglige behov for mad eller baseret på måltider.
- Madvarer skal pakkes ind på en lufttæt måde for at forhindre, at de tørrer ud, også selv om de kun skal opbevares i kort tid.
- Materialerne, der bruges til indpakning, skal være revne-sikre og bestandige mod kulde, fugt, lugt, olier og syrer, og de skal også være lufttætte. Desuden skal de være godt lukkede, og de skal være lavet af brugervenlige materialer, der er beregnet til dybfrost.

| Justering af fryser | Justering af køleskab | Forklaringer   |
|---------------------|-----------------------|--|
| -18°C               | 4°C                   | Dette er den normalt anbefalede indstilling.   |
| -20,-22 eller -24°C | 4°C                   | Disse indstillinger anbefales, når den omgivende temperatur overstiger 30°C.   |
| Hurtig frys         | 4°C                   | Brug denne funktion, når du ønsker at fryse din mad ned på kort tid. Dit køleskab vil gå tilbage til den tidligere tilstand, når processen er færdig.                                |
| -18°C eller koldere | 2°C                   | Hvis du tror, at køleskabet ikke er koldt nok pga. varme eller jævnlig åbning og lukning af lågen, kan du justere til disse værdier.   |
| -18°C eller koldere | Hurtig-køl funktion   | Du kan bruge det, når dit køleskab er overfyldt, eller hvis du vil køle maden hurtigt ned. Det anbefales, at du aktiverer hurtig-køl funktionen 4-8 timer inden, du anbringer maden. |

- Mad, der skal fryses, skal lægges i fryseren. (Den bør ikke komme i kontakt med de allerede frosne varer for at forhindre, at disse delvist tør op. Dette produkts frysekapacitet er angivet i køleskabets tekniske specifikationer.)
  - De perioder, der er angivet i informationerne om dybfrost, bør overholdes hvad angår opbevaringstid.
  - Frossen mad bør bruges med det samme, efter det er tøet op, og det må ikke fryses ned igen.
  - Ved at følge disse retningslinier, opnås de bedste resultater.
1. Frys ikke for store mængder ad gangen. Madvarenes kvalitet bevares bedst, hvis de indfryses komplet og så hurtigt som muligt.
  2. Hvis varme madvarer lægges i fryseren, vil det få kølesystemet til at køre uafbrudt, indtil madvarerne er dybfrosne.
  3. Vær især opmærksom på ikke at blande allerede frosne madvarer med friske madvarer.

## Anbefalinger til opbevaring af frossen mad

- Præpakkede industrielt frosne madvarer bør opbevares i henhold til instruktionerne, der er givet af producenten af de frosne madvarer om et  (4-stjernet) fryserum.
  - For at sikre, at den høje kvalitet, som producenten af de frosne madvarer, og som detailhandleren af maden har sikret, bør følgende huskes:
1. Læg pakker i fryseren så hurtigt som muligt efter køb.

2. Sørg for at indholdet er mærket og dateret.
3. Overskrid ikke "Anvendes inden", "Sidste salgsdato" datoerne på pakningen.

Undlad at åbne lågen i tilfælde af strømafbrydelse. Selv om strømudfaldet varer så længe som "Tid for stigende temperatur", der er angivet i afsnittet "Tekniske specifikationer om køleskabet", vil den frosne mad ikke blive berørt. Hvis afbrydelsen varer længere tid, skal maden kontrolleres og om nødvendigt konsumeres straks efter eller skal fryses efter tilberedning.

## Afrimning

Fryserafdelingen afrimer automatisk.

## Placering af maden

|                        |  |
|------------------------|--|
| Hylde til fryserum     | Forskellige frosne madvarer, som f.eks. kød, fisk, is, grøntsager osv. |
| Æggeholder             | Æg   |
| Hylde til køleskab     | Mad i skåle, overdækkede tallerkener og lukkede beholdere              |
| Lågehylde til køleskab | Små og pakkeede madvarer eller drinks (f.eks. mælk, frugtjuice og øl)  |
| Grøntsagsrum           | Frugt og grønt   |
| Freshzone-sektion      | Delikatessprodukter (ost, smør, salami osv.)                           |

## Information om dybfrysning

Mad skal fryses så hurtigt som muligt efter at være blevet sat i køleskabet, for at bevare den gode kvalitet.

TSE normen kræver (iflg. visse målebetingelser), at fryseskabet fryser 4,5 kg madvarer ved 32°C omgivende temperatur til -18°C eller lavere inden for et døgn for hver 100 liters fryserumindhold.

Det er kun muligt at opbevare mad i lang tid ved -18°C eller lavere temperaturer.

Du kan bevare madens friskhed i mange måneder (ved -18°C eller lavere temperaturer i dybfryseren).

### **ADVARSEL!**

- Madvarerne skal deles i portioner, der svarer til familiens daglige behov eller efter måltider.
  - Madvarerne skal pakkes i lufttætte poser for at forhindre dem i at udtørre, selv om de bliver opbevaret i kort tid.
- Nødvendige materialer til emballering:
- Kuldebestandigt selvklæbende tape
  - Selvklæbende label
  - Gummiringe
  - Kuglepen

Materialerne, der bruges til indpakning, skal være revne-sikre og bestandige mod kulde, fugt, lugt, olier og syrer.

Madvarer, der skal fryses, bør ikke komme i kontakt med de allerede frosne varer for at forhindre, at disse delvist tør op.

Følg altid værdierne i tabellerne hvad angår opbevaringsperioder.

Frossen mad bør bruges med det samme, efter det er tøet op, og det må ikke fryses ned igen.

## Lugtfilter

Lugtfilteret i køleskabets luftkanal forhindrer, at der opbygges ubehagelige lugte i køleskabet.

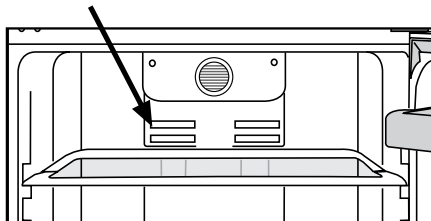

## Afdeling på frysepunktet

Afdelingen er designet til at opbevare frosne fødevarer, der skal optøs langsomt (kød, fisk, fjerkræ, osv.). Afdeling på frysepunktet er det koldeste sted i køleskabet, hvor mejerivarer (ost, smør), kød, fisk eller fjerkræ kan holdes ved ideelle opbevaringsforhold. Grøntsager og/eller frugter må ikke placeres i denne afdeling.

## Multi-hygjefne

Består af 3 hovedbeskyttelsessystemer.

**Hygjefne+:** Fotokatalysatorfilteret i køleskabets luftkanal hjælper til at rense luften inde i køleskabet. Dette filter reducerer desuden dårlige lugte.

**Sølv+:** Indvendige overflader på både køleskab og grøntsagsskuffer har antibakterielle egenskaber på grund af sølvrediensen. Det betyder, at bakterier ikke kan formere sig på disse overflader. På denne måde vil den ubehagelige luft ikke blive produceret af bakterierne på overfladerne.

**Ion+:** Ionisatoren, der er i køleskabets luftkanal, ioniserer luften. Ved hjælp af dette system vil luftbårne bakterier og de dårlige lugte, der stammer fra disse bakterier, blive reduceret.

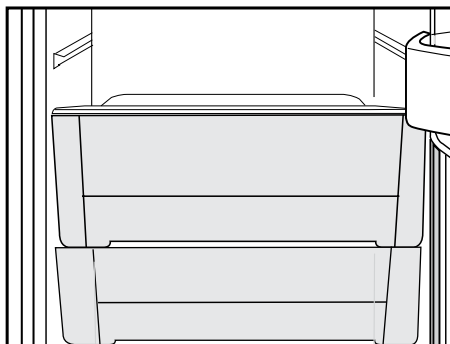

## Ismaskine og isopbevaringsbeholder

### Brug af ismaskinen

\* Fyld ismaskinen med vand og sæt den ind på plads. Isen vil være klar efter ca. to timer. Fjern ikke Ismaskinen fra sin plads for at tage is.

\* Drej knapperne på den 90° i urets retning.

Isterninger i hulrummene vil falde ned i isbeholderen nedenunder.

\* Du kan tage isopbevaringsbeholderen ud og servere isterningerne.

\* Hvis du ønsker det, kan du beholde isterningerne i isopbevaringsbeholderen.

### Beholder til opbevaring af is

Isopbevaringsbeholderen er kun beregnet til at samle isterninger. Put ikke vand i den. Hvis det sker, vil den brække.

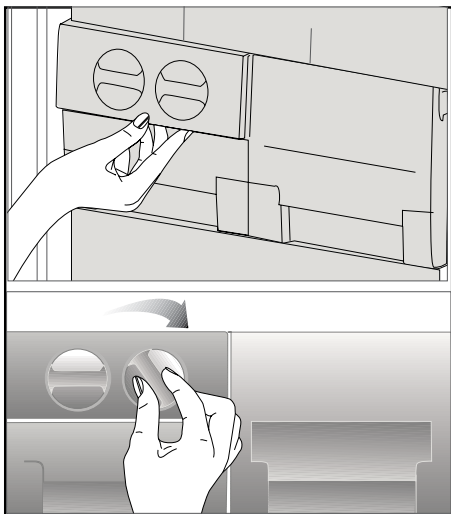

## 6 Vedligeholdelse og rengøring

---

- ⚠ Brug aldrig benzin, benzen eller lignende substanser til rengøring.
- ⚠ Vi anbefaler, at apparatet tages ud af stikkontakten inden rengøring.
- 📌 Brug aldrig skarpe, slibende instrumenter, sæbe, husholdningsrengøringsmidler, vaskepulver eller polérvoks til rengøring.
- 📌 Vask køleskabskabinettet i luncent vand og tør det med en klud.
- 📌 Anvend en fugtig klud vredet op i en opløsning af én teskefuld natriumbikarbonat (tvekulsurt natron) til 1/2 liter vand til rengøring af indersiderne, og tør efter med en klud.
- ⚠ Sørg for at der ikke kommer vand ind i lampehuset eller andre elektriske genstande.
- ⚠ Hvis køleskabet ikke skal benyttes i længere tid: Tag stikket ud, fjern alle madvarer, rengør det, og lad døren stå på klem.
- 📌 Kontroller gummilisterne jævnligt for sikre, at de er rene og fri for madpartikler.
- 📌 For at fjerne dørhylder tømmes indholdet ud, hvorefter dørhylden ganske enkelt løftes op fra sin plads.

### Beskyttelse af plasticoverflader

- 📌 Put ikke flydende olier eller olie-tillberedte måltider i køleskabet i ulukkede beholdere, da de ødelægger køleskabets plasticoverflader. Hvis der spildes eller smøres olie på plasticoverfladerne, skal den relevante del af overfladen renses og skylles med det samme med varmt vand.

## 7 Anbefalede løsninger på problemerne

Læs denne liste igennem, inden du ringer efter service. Det kan spare dig for tid og penge. Denne liste indeholder ofte forekommende reklamationer, der ikke opstår af defekt udførelse eller materialebrug. Det er muligt, at nogle af de her beskrevne funktioner ikke findes i dit produkt.

### Køleskabet virker ikke

- Er køleskabet sat rigtigt i stikkontakten? Sæt stikket i kontakten i væggen.
- Er sikringen, som køleskabet er tilsluttet, eller hovedsikringen sprunget? Kontrollér sikringen.

### Kondens på siden af køleskabet (MULTIZONE, KØLEKONTROL og FLEXIZONE).

- Meget kolde omgivelser. Ofte åbning og lukning af lågen. Højt fugtindhold i omgivelserne. Opbevaring af mad, der indeholder væske, i åbne beholdere. Lågen står på klem. Sæt termostaten på koldere grader.
- Reducér tiden, hvor lågen står åben, eller brug den mindre ofte.
- Dæk maden, der opbevares i åbne beholdere, til med passende materiale.
- Tør kondensvandet af vha. en tør klud og kontrollér, om det vedvarer.

### Kompressoren kører ikke.

- Beskyttelsestermo fra kompressoren vil blæse ud under pludselig strømudfald eller tilkoblinger/frakoblinger, da kølemiddeltrykket i køleskabets kølesystem ikke er bragt i balance endnu. Køleskabet vil starte med at køre efter ca. 6 minutter. Ring efter service, hvis køleskabet ikke starter efter denne periode.
- Køleskabet er ved at afrime. Dette er normalt for et køleskab med fuldautomatisk afrimning. Afrimning foregår med jævne mellemrum.
- Køleskabsstikket er ikke sat i kontakten. Sørg for, at stikket er sat ordentligt i kontakten.
- Er temperaturindstillingerne foretaget rigtigt?
- Strømmen kan være afbrudt.



#### Køleskabet kører ofte eller i lang tid.

- Det nye køleskab kan være bredere end det foregående. Dette er helt normalt. Store køleskabe arbejder i længere perioder.
- Den omgivende rumtemperatur kan være høj. Dette er helt normalt.
- Køleskabet kan have været sat til for nylig eller have været fyldt op med mad. Komplet nedkøling af køleskabet kan vare et par timer længere.
- Store mængder varm mad kan være blevet sat ind i køleskabet fornylig. Varm mad medfører, at køleskabet skal køre i længere tid, indtil maden når den ønskede temperatur.
- Lågerne kan have været åbnet jævnligt eller have stået på klem i lang tid. Den varme luft, der er kommet ind i køleskabet, får køleskabet til at køre i længere perioder. Undlad at åbne lågen så ofte.
- Fryserens eller køleskabets dør kan have stået på klem. Kontroller om lågerne er lukket tæt.
- Køleskabet er indstillet meget koldt. Indstil køleskabstemperaturen højere, indtil temperaturen er tilpas.
- Køleskabets eller fryserens lågepakning kan være snavset, slidt, ødelagt eller ikke sat ordentligt på. Rengør eller udskift pakningen. Beskadiget/brækket pakning forårsager, at køleskabet kører i længere perioder for at vedligeholde den aktuelle temperatur.

#### Frysertemperaturen er meget lav, mens køleskabstemperaturen er tilpas.

- Frysertemperaturen er indstillet meget koldt. Juster frysertemperaturen varmere og kontroller.

#### Køleskabstemperaturen er meget lav, mens fryserstemperaturen er tilpas.

- Køleskabstemperaturen er indstillet til en meget lav temperatur. Juster køleskabstemperaturen varmere og kontroller.

#### Mad, der opbevares i køleskabet, fryser.

- Køleskabstemperaturen er indstillet til en meget lav temperatur. Juster køleskabstemperaturen varmere og kontroller.

#### Temperaturen i køleskab eller fryser er meget høj.

- Køleskabstemperaturen er indstillet til en meget lav temperatur. Køleskabsindstillingen har virkning på fryserens temperatur. Skift køleskabets eller fryserens temperatur, indtil køleskabs- eller frysertemperatur når et tilpas niveau.
- Lågerne kan have været åbnet jævnligt eller have stået på klem i lang tid.
- Døren kan have stået på klem, luk døren helt.
- Store mængder varm mad kan være blevet sat ind i køleskabet fornylig. Vent til køleskabet eller fryseren når den ønskede temperatur.
- Køleskabet kan være taget ud af kontakten fornylig. Komplet nedkøling af køleskabet tager tid.

|   |
|---|
| Funktionslyden øges, når køleskabet kører.  |
| <ul style="list-style-type: none"> <li>Egenskaberne for køleskabets driftsydelse kan ændre sig alt efter ændringerne i den omgivende temperatur. Det er normalt og ikke en fejl.</li> </ul>   |
| Vibrationer eller støj.   |
| <ul style="list-style-type: none"> <li>Gulvet er ikke lige, eller det er svagt. Køleskabet vipper, når det flyttes langsomt. Sørg for, at gulvet er lige, stærkt og kapabelt til at bære køleskabet.</li> <li>Støjen kan være forårsaget af de genstande, der er lagt i køleskabet. Ting oven på køleskabet skal fjernes.</li> </ul>                          |
| Der er støj som væske, der løber over eller sprøjter.   |
| <ul style="list-style-type: none"> <li>Væske- og gasstrømning sker i henhold til køleskabets driftsprincipper. Det er normalt og ikke en fejl.</li> </ul>   |
| Der er en støj som en vind, der blæser.   |
| <ul style="list-style-type: none"> <li>Ventilatorer bruges til at køle køleskabet. Det er normalt og ikke en fejl.</li> </ul>   |
| Kondensvand på køleskabets indervægge.  |
| <ul style="list-style-type: none"> <li>Varmt og fugtigt vejr øger isdannelse og udsvedning. Det er normalt og ikke en fejl.</li> <li>Dørene kan have stået på klem, sørg for de er helt lukkede.</li> <li>Lågerne kan have været åbnet jævnligt eller have stået på klem i lang tid.</li> </ul>   |
| Der opstår fugt på ydersiden af køleskabet eller mellem lågerne.  |
| <ul style="list-style-type: none"> <li>Der kan være fugtighed i luften hvilket er normalt i fugtigt vejr. Når fugtigheden er mindre, vil kondensen forsvinde.</li> </ul>  |
| Dårlig lugt inde i køleskabet.  |
| <ul style="list-style-type: none"> <li>Køleskabets skal rengøres indvendigt. Rengør køleskabet indvendigt med en svamp, varmt vand eller kulstofholdigt vand.</li> <li>Nogle beholdere eller emballeringsmaterialer kan forårsage lugten. Brug en anden beholder eller et andet mærke indpakningsmateriale.</li> </ul>  |
| Døren lukker ikke.  |
| <ul style="list-style-type: none"> <li>Madbeholdere forhindrer lågen i at lukke. Omplacer pakkerne, der blokerer lågen.</li> <li>Køleskabet står ikke helt lodret på gulvet og vipper når det flyttes lidt. Justér højdeskruerne.</li> <li>Gulvet er ikke lige eller stærkt. Sørg for, at gulvet er lige, stærkt og kapabelt til at bære fryseren.</li> </ul> |
| Grøntsagsskuffer sidder fast.   |
| <ul style="list-style-type: none"> <li>Maden berører måske skuffens top. Omarranger maden i skuffen.</li> </ul>   |

## Gelieve eerst deze gebruiksaanwijzing te lezen!

Beste klant,

We hopen dat uw product, dat in een moderne fabriek werd geproduceerd en onder de meest nauwkeurige procedures voor kwaliteitscontrole werd gecontroleerd, u doeltreffend van dienst zal zijn.

Wij bevelen daarom aan dat u eerst zorgvuldig de volledige gebruiksaanwijzing van uw product leest voordat u het product gaat gebruiken. Bewaar de handleiding voor toekomstige raadpleging.



### Deze gebruiksaanwijzing

- Helpt u uw toestel snel en veilig te gebruiken.
- Lees de gebruiksaanwijzing voordat u het product installeert en gebruikt.
- Volg de instructies, in het bijzonder die met betrekking tot veiligheid.
- Bewaar de gebruiksaanwijzing op een gemakkelijk toegankelijke plaats aangezien u deze later nodig kunt hebben.
- Daarnaast moet u ook de andere documenten, die bij uw product worden geleverd, lezen.

Let erop dat deze gebruiksaanwijzing ook voor andere modellen kan gelden.

### Symbolen en hun beschrijvingen

Deze instructiehandleiding bevat de volgende symbolen:

-  Belangrijke informatie of nuttige gebruikstips.
-  Waarschuwing tegen gevaarlijke omstandigheden voor leven en eigendommen.
-  Waarschuwing tegen elektrische spanning.



Dit product bevat het symbool voor selectief sorteren van afval van elektrische uitrustingen en elektronica (WEEE).

Dit betekent dat dit product moet worden gehanteerd overeenkomstig de Europese richtlijn 2002/96/EC ten einde te worden gerecycled of gedemonteerd om de impact op het milieu te minimaliseren. Voor meer informatie, neem a.u.b. contact op met uw plaatselijke of regionale overheid.

Elektronische producten die niet selectief gesorteerd worden, zijn potentieel gevaarlijk voor het milieu en de gezondheid van de mens omwille van de aanwezigheid van gevaarlijke stoffen.

|  |          |  |           |
|--|----------|--|-----------|
| <b>1 Uw koelkast</b>   | <b>3</b> | <b>4 Voorbereiding</b>                                 | <b>11</b> |
| <b>2 Belangrijke veiligheidswaarschuwingen</b>                     | <b>5</b> | <b>5 Gebruik van uw koelkast</b>                       | <b>12</b> |
| Bedoeld gebruik .....  | 5        | Display .....  | 12        |
| Voor producten met een waterdispenser; .                           | 7        | Waarschuwing Deur open.....                            | 15        |
| Kinderbeveiliging .....  | 7        | Tweeledig koelsysteem: .....                           | 15        |
| HCA-waarschuwing.....  | 7        | Verse etenswaren invriezen.....                        | 15        |
| Aanwijzingen ter besparing van energie ....                        | 7        | Aanbeveling voor het bewaren van diepvriesvoedsel..... | 16        |
| <b>3 Installatie</b>   | <b>8</b> | Het plaatsen van de levensmiddelen.....                | 16        |
| Aandachtspunten bij het opnieuw transporteren van uw koelkast..... | 8        | Diepvriesinformatie .....                              | 17        |
| Alvorens de inwerkingstelling van uw koelkast.....                 | 8        | Geurfilter.....  | 18        |
| Afvoeren van de verpakking.....                                    | 9        | Multi-Hygiëne .....                                    | 18        |
| Afvoeren van uw oude koelkast .....                                | 9        | Nul-graden-vak.....                                    | 18        |
| Plaatsing en installatie.....                                      | 9        | Icematic en ijsbakje .....                             | 19        |
| Het vervangen van de lamp .....                                    | 10       | <b>6 Onderhoud en reiniging</b>                        | <b>20</b> |
| Stelvoetjes aanpassen.....   | 10       | Bescherming van de plastic oppervlakken .....          | 20        |
|  |          | <b>7 Aanbevolen oplossingen voor problemen</b>         | <b>21</b> |

# 1 Uw koelkast

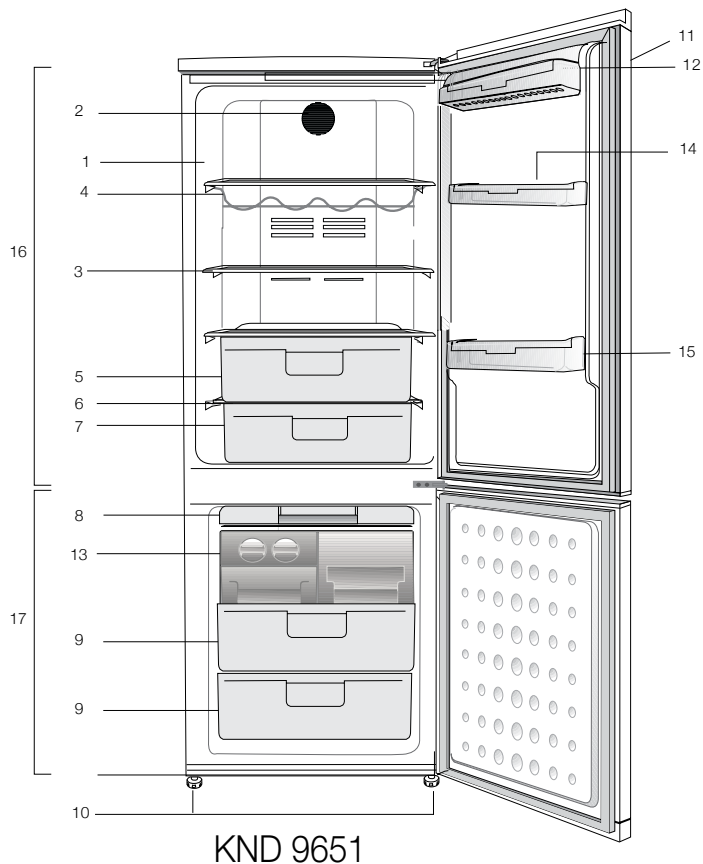

- |                         |   |
|-------------------------|---|
| 1. Binnerverlichting    | 10. Verstelbare voetjes vooraan             |
| 2. Ventilator           | 11. Bedieningspaneel en temperatuurregelaar |
| 3. Verstelbare schappen | 12. Vak voor zuivelproducten                |
| 4. Wijnrek              | 13. Ijsbak                                  |
| 5. Groentelade          | 14. Eierrekken                              |
| 6. Deksel groentelade   | 15. Deurvakken koelgedeelte                 |
| 7. Koelvak              | 16. Koelgedeelte                            |
| 8. Rekje ijsbak         | 17. Diepvriesgedeelte                       |
| 9. Diepvriesvak         |   |

De afbeeldingen in deze gebruiksaanwijzing zijn schematisch en hoeven niet exact met uw product overeen te komen. Wanneer onderdelen niet tot het product behoren dat u hebt gekocht, zijn deze geldig voor andere modellen.

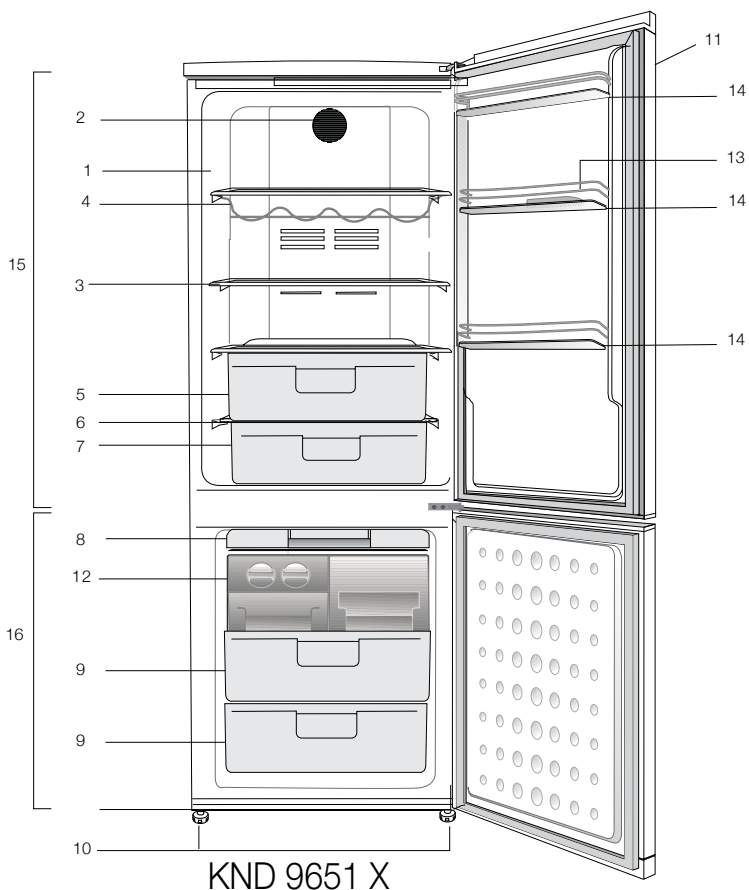

KND 9651 X

- |                                 |   |
|---------------------------------|---|
| 1. Binnerverlichting            | 11. Bedieningspaneel en temperatuurregelaar |
| 2. Ventilator                   | 12. Ijsbak                                  |
| 3. Verstelbare schappen         | 13. Eierrekken                              |
| 4. Wijnrek                      | 14. Deurvakken koelgedeelte                 |
| 5. Groentelade                  | 15. Koelgedeelte                            |
| 6. Deksel groentelade           | 16. Diepvriesgedeelte                       |
| 7. Koelvak                      |   |
| 8. Rekje ijsbak                 |   |
| 9. Diepvriesvak                 |   |
| 10. Verstelbare voetjes vooraan |   |

De afbeeldingen in deze gebruiksaanwijzing zijn schematisch en hoeven niet exact met uw product overeen te komen. Wanneer onderdelen niet tot het product behoren dat u hebt gekocht, zijn deze geldig voor andere modellen.

## 2 Belangrijke veiligheids waarschuwingen

---

Gelieve de volgende informatie goed te bestuderen. Niet-inachtneming van deze informatie kan verwondingen of materiële schade veroorzaken. In dat geval worden alle garanties en betrouwbaarheidsengagementen ongeldig. De levensduur van de unit die u heeft aangekocht is 10 jaar. Dit is de periode dat u benodigde reserveonderdelen dient te bewaren om de unit te laten werken zoals beschreven.

### Bedoeld gebruik

Dit product is bedoeld om te worden gebruikt:

- binnen en in gesloten omgevingen zoals huizen;
- in gesloten werkomgevingen zoals kantoren en winkels;
- in gesloten accommodatieomgevingen zoals boerderijen, hotels, pensions.
- Dit product mag niet buitenshuis worden gebruikt.

### Algemene veiligheid

- Wanneer u het product wenst af te voeren, raden wij u aan de bevoegde onderhoudsdienst te raadplegen om de benodigde informatie en bevoegde instanties te leren kennen.
- Raadpleeg uw bevoegde onderhoudsdienst voor alle vragen en problemen met betrekking tot de koelkast. Voer geen ingrepen aan de koelkast uit en laat dit ook niet door iemand anders doen zonder de bevoegde onderhoudsdienst op de hoogte te stellen.
- Voor producten met een diepvriesvak; Eet geen ijs of ijsblokjes meteen nadat u deze uit het diepvriesvak heeft gehaald. (Dit kan bevroering in uw mond veroorzaken.)

- Voor producten met een diepvriesvak; Plaats geen flessen of blikjes met vloeibare dranken in het diepvriesvak. Deze zouden kunnen barsten.
- Raak ingevroren levensmiddelen niet met de hand aan; deze kunnen aan uw hand vastplakken.
- Verwijder de stekker uit uw koelkast voor u deze reinigt of ontdooit.
- Bij het schoonmaken en ontdooien van de koelkast mogen geen stoom en stoomreinigers gebruikt worden. De stoom kan in contact komen met de elektrische onderdelen en kortsluiting of een elektrische schok veroorzaken.
- Gebruik geen onderdelen van uw koelkast zoals de deur als steun of opstapje.
- Gebruik geen elektrische apparaten binnen in de koelkast.
- Beschadig de onderdelen, waar de koelvloeistof circuleert, niet door boor- of snijgereedschap. De koelvloeistof kan naar buiten geblazen worden wanneer de gasleidingen van de verdamper, leidingverlengingen of oppervlaktecoatings worden doorboord en dit kan huidirritatie en oogletsel veroorzaken.
- Dek of blokkeer de ventilatieopeningen van uw koelkast met geen enkel materiaal.
- Elektrische toestellen mogen enkel door bevoegde personen worden hersteld. Reparaties die door onbevoegde personen worden uitgevoerd kunnen een risico voor de gebruiker opleveren.
- Sluit in geval van storing of tijdens onderhouds- of reparatiewerken de stroomtoevoer van de koelkast af door de zekering eruit te draaien of de stekker van het apparaat eruit te trekken.

- Bij het uittrekken van de stekker deze niet aan de kabel uittrekken.
- Plaats alcoholische dranken goed afgesloten en verticaal.
- Bewaar nooit spuitbussen met een ontvlambare of explosieve inhoud in de koelkast.
- Gebruik geen andere mechanische gereedschappen of andere middelen om het ontdooiproces te versnellen dan deze aangeraden door de fabrikant.
- Dit product is niet bestemd voor gebruik door personen met een fysieke, zintuiglijke of mentale stoornis of ongeschoolde of onervaren mensen (inclusief kinderen) tenzij deze worden bijgestaan door een persoon die verantwoordelijk is voor hun veiligheid of die hen dienovereenkomstig instructies geeft bij het gebruik van het product
- Gebruik geen beschadigde koelkast. Neem contact op met de dealer als u vragen heeft.
- Elektrische veiligheid van uw koelkast wordt alleen gegarandeerd wanneer het aardingssysteem in uw huis aan de normen voldoet.
- Blootstelling van het product aan regen, sneeuw, zon en wind is gevaarlijk met betrekking tot de elektrische veiligheid.
- Neem contact op met een bevoegde dienst wanneer de stroomkabel beschadigd is om zo gevaar te voorkomen.
- Steek tijdens installatie nooit de stekker van de koelkast in de wandcontactdoos. Er bestaat een kans op overlijden of serieus letsel.
- Deze koelkast is enkel bestemd voor het bewaren van voedsel. Hij mag niet voor andere doeleinden worden gebruikt.
- Het label met technische specificaties bevindt zich aan de linkerwand binnenin de koelkast.
- Sluit je koelkast nooit aan op energiebesparende systemen; deze kunnen de koelkast beschadigen.
- Als er een blauw licht op de koelkast schijnt, kijk er dan niet naar met optische gereedschappen.
- Wacht minstens 5 minuten met het inschakelen van de koelkast na stroomuitval bij manueel bediende koelkasten.
- Deze gebruikershandleiding moet aan de nieuwe eigenaar van het toestel gegeven worden wanneer het toestel doorgegeven wordt.
- Vermijd schade aan de stroomkabel bij transport van de koelkasten. De kabel plooiën kan vuur veroorzaken. Plaats geen zware voorwerpen op de stroomkabel. Raak de stekker niet aan met natte handen wanneer deze in het stopcontact wordt geplaatst.
- Plaats de stekker van de koelkast niet in het stopcontact als dit stopcontact los is.
- Er mag geen water rechtstreeks op de binnen- of buitendelen van het toestel gespreoid worden omwille van veiligheidsredenen.
- Sproei geen stoffen met ontvlambare gassen zoals propaangas dichtbij de koelkast om gevaar op vuur en ontploffing te voorkomen.
- Plaats geen containers gevuld met water op de koelkast, dit kan elektrische schokken of vuur veroorzaken.
- Overlaad je koelkast niet met overdadige hoeveelheden voedsel. Indien de koelkast overladen is, kan voedsel naar beneden vallen bij het openen en u kwetsen of de koelkast beschadigen. Plaats geen objecten op de koelkast; deze kunnen naar beneden vallen wanneer u de deur open of dicht doet.



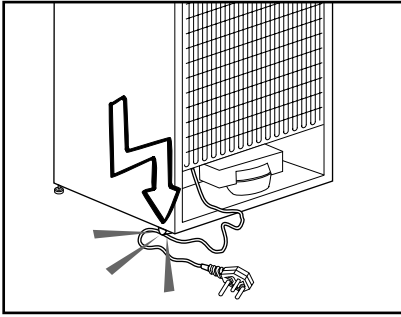

- Producten die een nauwkeurige temperatuurregeling nodig hebben (vaccins, hittegevoelige medicatie, wetenschappelijke materialen, enz.) mogen niet in koelkast bewaard worden.
- De koelkast moet worden losgekoppeld indien deze langdurig niet wordt gebruikt. Een mogelijk probleem met de stroomkabel kan vuur veroorzaken.
- Het uiteinde van de stekker moet regelmatig worden gereinigd, anders kan dit vuur veroorzaken.
- De koelkast kan bewegen als de stelvoetjes niet juist op de vloer worden vastgezet. De stelvoetjes juist vastzetten op de vloer kan voorkomen dat de koelkast beweegt.
- Hef de koelkast niet aan het handvat bij verplaatsing. Anders breekt het.
- Als u het product naast een andere koelkast of diepvriezer plaatst, moet de afstand hiertussen minstens 8 cm zijn. Anders kunnen aaneensluitende zijwanden nat worden.

### **Voor producten met een waterdispenser;**

De druk van de hoofdleidingen moet minstens 1 bar zijn. De druk van de hoofdleidingen mag hoogstens 8 bar zijn.

- Gebruik alleen drinkwater.

## **Kinderbeveiliging**

- Indien de deur een slot heeft, moet de sleutel buiten het bereik van kinderen worden gehouden.
- Kinderen moeten onder toezicht staan om te voorkomen dat ze met het product knoeien.

## **HCA-waarschuwing**

### **Als het koelsysteem van uw product R600a bevat:**

Dit gas is ontvlambaar. Zorg daarom tijdens gebruik en transport dat het koelsysteem en de leidingen niet beschadigd raken. In het geval van schade: houd uw product weg van mogelijke ontstekingsbronnen die kunnen veroorzaken dat het product vuur vat en ventileer de ruimte waarin de unit is geplaatst.

### **Negeer deze waarschuwing als het koelsysteem van uw product R134a bevat.**

Het type gas dat in dit product wordt gebruikt staat vermeld op de typeplaat aan de linkerwand binnenin de koelkast.

Gooi het product nooit in vuur voor verwijdering.

## **Aanwijzingen ter besparing van energie**

De maximale vulcapaciteit kan slechts bereikt worden als het bovenste en middelste schap worden gevuld zonder gebruik te maken van de laden. De onderste lade dient altijd op zijn plaats te bevinden bij het plaatsen van voedsel. Het energieverbruik van uw koelkast is gemeten en bepaald terwijl de maximale hoeveelheid voedsel op de bovenste en middelste schappen was geplaatst.

Om energie te besparen dient het ventilatorblad van de vriezer altijd zichtbaar te blijven en de luchtstroom tijdens het plaatsen van voedsel in het diepvriesvak niet volledig geblokkeerd te worden.

### 3 Installatie

⚠ De fabrikant kan niet aansprakelijk worden gesteld indien de informatie van deze gebruiksaanwijzing niet in acht wordt genomen.

#### Aandachtspunten bij het opnieuw transporteren van uw koelkast

1. Voor transport dient de koelkast leeg en schoon te zijn.
2. In verband met schokken moeten de schappen, accessoires, groentelade enz. in uw koelkast met plakband vastgezet worden voordat de koelkast opnieuw wordt verpakt.
3. Verpakking moet worden vastgebonden met dikke tape en sterke touwen en de transportregels, gedrukt op de verpakking, moeten opgevolgd worden.

#### Vergeet niet...

Ieder gerecycled materiaal is een essentiële bron voor de natuur en onze nationale bronnen.

Indien u een bijdrage wilt leveren aan recycling van verpakkingsmateriaal, kunt u meer informatie krijgen bij de milieuinstanties of plaatselijke autoriteiten.

#### Alvorens de inwerkingstelling van uw koelkast

Alvorens u uw koelkast gaat gebruiken, controleert u of:

1. De binnenzijde van de koelkast schoon is en de luchtcirculatie aan de achterzijde vrij kan plaatsvinden?
2. U kunt de twee plastic wiggen installeren zoals weergegeven in de afbeelding. Kunststof wiggen zullen de vereiste afstand geven tussen uw koelkast en de muur om luchtcirculatie mogelijk te maken. (De afbeelding dient alleen als voorbeeld en hoeft niet exact met uw product overeen te komen.)

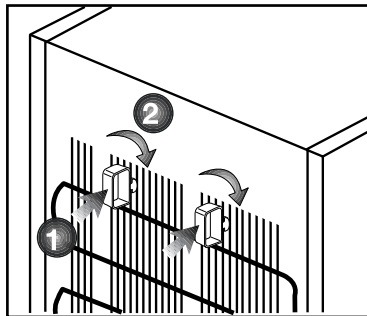

3. Maak de binnenkant van de koelkast schoon, zoals aanbevolen in het hoofdstuk "Onderhoud en reiniging".
4. Steek de stekker van de koelkast in het stopcontact. Wanneer de deur wordt geopend, zal het binnenlichtje aangaan.
5. U hoort een geluid wanneer de compressor start. De vloeistof en de gassen die zich in het koelsysteem bevinden, zouden ook wat lawaai kunnen veroorzaken zelfs wanneer de compressor niet werkt. Dit is normaal.
6. De voorkant van de koelkast kan warm aanvoelen. Dit is normaal. Deze oppervlakken zijn bedoeld om warm te worden om condensvorming te voorkomen.

#### Elektrische aansluiting

Sluit uw apparaat aan op een geaard stopcontact, beschermd door een zekering met de juiste capaciteit.

Belangrijk:

- De aansluiting moet in naleving zijn met nationale voorschriften.
- De stekker van de stroomkabel moet na installatie eenvoudig bereikbaar zijn.
- De gespecificeerde spanning moet gelijk zijn aan uw netspanning.
- Verlengkabels en verdeelstekkers mogen voor aansluiting niet worden gebruikt.

⚠ Een beschadigd netsnoer moet worden vervangen door een erkend elektricien.

⚠ Het product mag niet in werking worden gesteld voordat het gerepareerd is!  
Gevaar op een elektrische schok!

## **Afvoeren van de verpakking**

De verpakkingsmaterialen kunnen gevaarlijk zijn voor kinderen. Houd het verpakkingsmateriaal buiten bereik van kinderen of voer deze af conform afvalinstructies. Gooi het materiaal niet weg bij het normale huishoudelijk afval.

De verpakking van uw koelkast is vervaardigd uit herbruikbare materialen.

## **Afvoeren van uw oude koelkast**

Voer uw oude machine af zonder het milieu op enige wijze te schaden.

- U kunt uw bevoegde dealer of het afvalcentrum van uw gemeente raadplegen over het afvoeren van uw koelkast.

Voordat u uw koelkast afvoert, snijd de elektrische stekker af. Indien het apparaat is uitgevoerd met deursluitingen, dit slot dan onbruikbaar maken om kinderen tegen gevaar te beschermen.

## **Plaatsing en installatie**

1. Installeer uw koelkast op een plaats waar deze gemakkelijk kan worden gebruikt.

2. Houd uw koelkast uit de buurt van warmtebronnen, vochtige plaatsen en direct zonlicht.

3. Er moet geschikte luchtventilatie rond uw koelkast zijn om een efficiënte werking te verkrijgen.

Als de koelkast in een uitsparing in de muur wordt geplaatst, moet er minstens 5 cm afstand zijn ten opzichte van het plafond en minstens 5 cm ten opzichte van de muur.

Als de vloer met een tapijt bedekt is, moet uw product op 2,5 cm van de vloer staan.

4. Plaats uw koelkast op een vlak vloeroppervlak om schokken te vermijden.

5. Plaats uw koelkast niet in omgevingstemperaturen onder 10 °C.

## Het vervangen van de lamp

Om de lamp voor de binnenverlichting van uw koelkast te vervangen, bel uw bevoegde onderhoudsdienst.

## Stelvoetjes aanpassen

Wanneer uw koelkast niet waterpas staat; U kunt uw koelkast waterpas stellen door aan de stelvoetjes te draaien zoals getoond in de afbeelding. De hoek van het stelvoetje wordt verlaagd wanneer u in de richting van de zwarte pijl draait en verhoogd wanneer u in de tegenovergestelde richting draait. Wanneer iemand u hierbij helpt door de koelkast lichtjes op te tillen vereenvoudigt dit het proces.

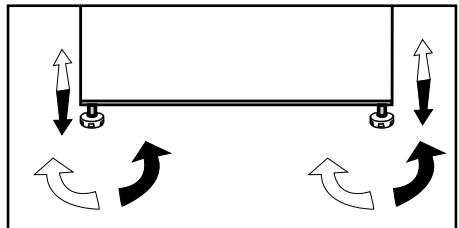

## 4 Voorbereiding

---

- i** Uw koelkast moet worden geïnstalleerd op minstens 30 cm afstand van warmtebronnen zoals kookplaten, centrale verwarming en kachels en op minstens 5 cm afstand van elektrische ovens. De koelkast mag niet in direct zonlicht worden geplaatst. De omgevingstemperatuur van de kamer waarin u de koelkast installeert dient minstens 10°C te zijn. In verband met efficiëntie wordt gebruik van uw koelkast in koudere omstandigheden niet aanbevolen.
- i** Controleer of de binnenzijde van uw koelkast volledig schoon is.
- i** Bij installatie van twee koelkasten naast elkaar, moeten de koelkasten op een afstand van minstens 2 cm van elkaar worden geplaatst.
- i** Wanneer u de koelkast voor de eerste keer in gebruik neemt, gelieve tijdens de eerste zes uur de volgende instructies in acht te nemen.

  - De deur niet regelmatig openen.
  - Koelkast moet in bedrijf gesteld worden zonder levensmiddelen.
  - De stekker van de koelkast niet uittrekken. Indien er zich een stroomstoring voordoet buiten uw macht, zie de waarschuwingen in het deel "Aanbevolen oplossingen voor problemen".
- i** Originele verpakking en schuimmaterialen moeten worden bewaard voor toekomstig transport of verhuizen.

## 5 Gebruik van uw koelkast

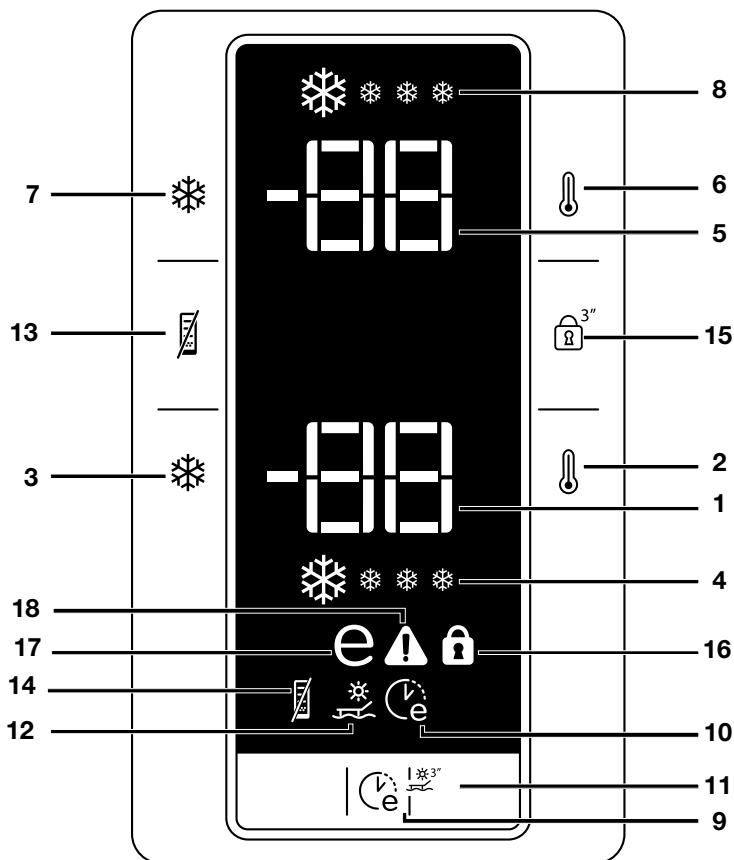

### Display

#### 1. Aanduiding Temperatuur Diepvriesgedeelte

Geeft de ingestelde temperatuur voor het diepvriesgedeelte aan.

#### 2. Temperatuurregelaar diepvriesgedeelte

Met deze functie kunt u de temperatuur voor het diepvriesgedeelte instellen. Druk op deze knop om de temperatuur van het diepvriesgedeelte respectievelijk in te stellen op -18 °C, -20 °C, -22 °C en -24 °C.

#### 3. Quick Freeze-functie (snelvriezen)

De aanduiding Snelvriezen gaat branden zodra de functie Snelvriezen aan gaat. Om deze functie te annuleren drukt u de knop Snelvriezen opnieuw in. De aanduiding Snelvriezen gaat uit en keert terug naar de normale instellingen. Als u deze functie niet annuleert, wordt de Quick Freeze-functie na vier uur, of wanneer de diepvriezer de gewenste temperatuur heeft bereikt, automatisch uitgeschakeld. Wanneer u grote hoeveelheden verse levensmiddelen wenst in te vriezen, druk dan voordat u

de levensmiddelen in diepvriesgedeelte plaatst de knop Snelvriezen in. Wanneer u de knop Snelvriezen herhaaldelijk met korte onderbrekingen indrukt, wordt de zekering van de elektronische schakeling geactiveerd en de compressor start niet meteen op. Deze functie wordt niet opnieuw geactiveerd wanneer er weer stroom is na een stroomstoring.

#### **4. Quick Freeze-aanduiding**

Dit symbool knippert snel als de Quick Freeze-functie is ingeschakeld.

#### **5. Aanduiding temperatuur koelgedeelte**

Geeft de ingestelde temperatuur voor de koelkast aan.

#### **6. Temperatuurregelaar koelkastgedeelte**

Met deze functie kunt u de temperatuur voor het koelkastgedeelte instellen. Druk deze knop in om de temperatuur van de koelkast in te stellen op respectievelijk 8, 6, 4, 2 graden.

#### **7. Quick Fridge-functie (snelkoelen)**

Wanneer u de knop Snelkoelen indrukt, wordt de temperatuur van het gedeelte kouder dan de afgestelde waarden. Deze functie kan worden gebruikt wanneer u voedsel in het koelgedeelte plaatst en dit snel wilt laten afkoelen. Indien u grotere hoeveelheden vers voedsel wilt koelen, is het aanbevolen om deze functie te activeren alvorens het voedsel in de koelkast te plaatsen. De aanduiding Snelkoelen gaat branden zodra de functie Snelkoelen aan gaat. Om deze functie te annuleren drukt u de Snelkoelen knop opnieuw in. De aanduiding Snelkoelen gaat uit, terugkeer naar de normale instellingen. Als u deze functie niet annuleert, wordt de Quick Fridge-functie na twee uur, of wanneer het koelgedeelte de gewenste temperatuur bereikt, automatisch uitgeschakeld.

Deze functie wordt niet opnieuw geactiveerd wanneer er weer stroom is na een stroomstoring.

#### **8. Quick Fridge-aanduiding**

Dit pictogram knippert snel wanneer de functie Snelkoelen is geactiveerd.

#### **9. Eco-Fuzzy (Speciaal zuinig gebruik)**

Als u de Eco-Fuzzy-knop indrukt wordt de Eco-Fuzzy-functie ingeschakeld en gaat de Eco-Fuzzy-aanduiding branden. De koelkast begint minstens 6 uur later in de meest economische modus te werken en de aanduiding economisch gebruik licht op wanneer de functie actief is. Druk opnieuw op de knop Eco-Fuzzy om de functie Eco-Fuzzy uit te schakelen.

#### **10. Aanduiding Eco-Fuzzy (speciaal zuinig gebruik):**

Dit symbool brandt als de functie Eco-Fuzzy is ingeschakeld.

#### **11. Vakantiefunctie**

Druk de Eco-Fuzzy-knop 3 seconden in om de vakantiefunctie in te schakelen en om de aanduiding Vakantie te laten branden. Het koelen van het koelkastgedeelte wordt gestopt en om onaangename geuren te vermijden wordt de temperatuur van het koelgedeelte ingesteld op 15 graden. Als deze functie ingeschakeld is zal de temperatuuraanduiding van het koelgedeelte de temperatuur niet weergegeven. Druk om de vakantiefunctie uit te schakelen de Eco-Fuzzy-knop gedurende 3 seconden in.

## **12. Aanduiding vakantiefunctie**

Deze aanduiding brandt als de vakantiefunctie ingeschakeld is.

## **13. Energy Efficiency-functie (energiezuinig)**

Als u de Energy Efficiency-knop indrukt wordt de Energy Efficiency-functie ingeschakeld en zal de Energy Efficiency aanduiding gaan branden. Als de Energy Efficiency Functie is ingeschakeld zullen alle aanduidingen, behalve de aanduiding Energy Efficiency, uitgaan. Deze functie wordt uitgeschakeld als een willekeurige knop wordt ingedrukt of de deur wordt geopend; de schermaanduidingen gaan naar de normale instellingen en de Energy Efficiency-aanduiding blijft branden. Als u tijdens het branden van de Energy Efficiency-aanduiding binnen 5 minuten geen knop indrukt of de deur niet opent, zal de Energy Efficiency-functie weer ingeschakeld worden en de schermaanduidingen uitgaan. Als u de Energy Efficiency-knop indrukt terwijl de functie niet ingeschakeld is, maar de aanduiding nog steeds brandt, zal dit de Energy Efficiency-functie uitschakelen en zal de Energy Efficiency-aanduiding uitgaan.

## **14. Energy Efficiency-aanduiding (energiezuinig)**

Deze aanduiding brandt als de Energy Efficiency-functie wordt gekozen.

## **15. Toetsvergrendelfunctie**

Als u de toetsvergrendelknop gedurende 3 seconden ingedrukt houdt wordt de toetsvergrendelfunctie ingeschakeld en gaat de toetsvergrendelaanduiding branden. Als deze functie ingeschakeld is zal geen enkele knop functioneren. Druk de toetsvergrendelknop gedurende 3 seconden in om deze functie uit te schakelen.

## **16. Toetsvergrendelaanduiding**

Deze aanduiding zal branden als de toetsvergrendelfunctie ingeschakeld is.

## **17. Aanduiding zuinig gebruik**

De aanduiding zuinig gebruik brandt als het vriezergedeelte op  $-18^{\circ}\text{C}$  is ingesteld. Als snelvriezen of snelkoelen is geselecteerd zal de aanduiding zuinig gebruik uitgaan.

## **18. Indicator hoge temperatuur/foutmelding**

Dit lampje gaat branden bij problemen met hoge temperatuur en foutmeldingen.



## Waarschuwing Deur open

Er gaat een alarmsignaal af wanneer de deur van het diepvriesgedeelte of de koelkast langer dan 1 minuut open blijft staan. Dit geluidssignaal stopt zodra er een knop op de weergave wordt ingedrukt of wanneer de deur gesloten is.

## Tweeledig koelsysteem:

Uw koelkast is uitgerust met een apart koelsysteem om het koel- en diepvriesgedeelte te koelen. De lucht in het koelgedeelte vermengt zich niet met de lucht in het diepvriesgedeelte. Dankzij deze twee aparte koelsystemen, is de koelsnelheid veel hoger dan bij andere koelkasten. Geur van de twee gedeelten raakt niet gemengd. Daarnaast biedt dit aanvullende energiebesparing, aangezien het ontdooien afzonderlijk plaatsvindt.

## Verse etenswaren invriezen

- Het wordt aanbevolen om levensmiddelen te verpakken of af te dekken voordat u deze in de koelkast plaatst.
- Warme levensmiddelen en dranken moeten eerst afkoelen tot kamertemperatuur voor u ze in de koelkast plaatst.
- De levensmiddelen die u wenst in te vriezen dienen vers en van goede kwaliteit te zijn.
- De levensmiddelen moeten in porties worden verdeeld op basis van de dagelijkse of maaltijd gebaseerde consumptiebehoeften van het gezin.
- Levensmiddelen moeten luchtdicht worden verpakt om uitdroging te voorkomen, zelfs wanneer ze slechts gedurende een korte periode worden bewaard.
- Materialen die voor verpakking worden gebruikt moeten scheurvast zijn en bestand zijn tegen koude, vocht, geuren, olie en zuren en moeten luchtdicht zijn. Daarnaast moeten ze goed afgesloten worden en gemaakt zijn van eenvoudig te gebruiken materialen geschikt voor gebruik in een diepvriezer.

| Instelling Diepvriesgedeelte | Instelling koelgedeelte | Uitleg  |
|------------------------------|-------------------------|---|
| -18°C                        | 4°C                     | Dit is de normale aanbevolen instelling.  |
| -20,-22 of -24°C             | 4°C                     | Deze instellingen worden aanbevolen wanneer de omgevingstemperatuur boven de 30°C komt.   |
| Snelvriezen                  | 4°C                     | Te gebruiken wanneer u de etenswaren in korte tijd wilt bevriezen. Uw koelkast keert terug naar de vorige modus wanneer het proces is afgerond.   |
| -18°C of kouder              | 2°C                     | Wanneer u denkt dat uw koelgedeelte niet koud genoeg is als gevolg van de warme omgevingstemperatuur of het frequent openen en sluiten van de deur.   |
| -18°C of kouder              | Snelkoelen              | U kunt deze gebruiken wanneer uw koelgedeelte overladen is of wanneer u de levensmiddelen zeer snel wilt koelen. Wij raden aan de snelkoelfunctie 4-8 uur voor het plaatsen van de etenswaren te activeren. |

- Levensmiddelen die ingevroren moeten worden, moeten in het diepvriesgedeelte geplaatst worden. (Deze levensmiddelen mogen niet in aanraking komen met eerder ingevroren stukken om gedeeltelijke ontdooiing daarvan te voorkomen. De vriescapaciteit van uw product staat vermeld in de technische specificaties van de koelkast.)
  - Periodes zoals vermeld in de informatie over diepvriezen voor bewaartijden moeten worden nageleefd.
  - Bevroren levensmiddelen moeten meteen na ontdooiing worden gebruikt en mogen nooit opnieuw worden ingevroren.
  - Gelieve de volgende instructies in acht te nemen om de beste resultaten te bereiken.
1. Vries nooit te grote hoeveelheden levensmiddelen in één keer in. De kwaliteit van het voedsel blijft het best geconserveerd wanneer het zo snel mogelijk goed tot in het hart wordt ingevroren.
  2. Warm voedsel in de diepvriezer plaatsen, heeft tot gevolg dat het koelsysteem aan één stuk door blijft werken totdat het voedsel vast is diepgevroren.
  3. Zorg er goed voor geen diepvriesproducten te mengen met verse etenswaren.

## Aanbeveling voor het bewaren van diepvriesvoedsel

- Voorverpakte commerciële diepvriesproducten dienen conform de instructies van de fabrikant te worden bewaard gedurende  (4 sterren) in het vak voor diepvriesproducten.
  - Om de kwaliteit van de fabrikant van de diepvriesproducten en voedingswinkel te behouden, dient u het volgende in acht te nemen:
1. Plaats de diepvriesproducten na aankoop zo snel mogelijk in de diepvriezer.

2. Zorg dat de inhoud gelabeld is en van datum is voorzien.
3. Overschrijd nooit de "Te gebruiken voor" of "Tenminste houdbaar tot" data op de verpakking.

In geval van stroomstoring, de deur van diepvriezer niet openen. Zelfs wanneer de stroomstoring aanhoudt tot de "Tijd temperatuurafname" zoals aangegeven in de "Technische specificaties van uw koelkast", wordt het ingevroren voedsel niet aangetast. In geval de onderbreking langer duurt, dient u het voedsel te controleren en indien nodig onmiddellijk te consumeren of het moet direct na bereiding worden ingevroren.

### Ontdooien

Het diepvriesgedeelte ontdooit automatisch.

### Het plaatsen van de levensmiddelen

|                                    |  |
|------------------------------------|--|
| Schappen van het diepvriesgedeelte | Verschillende ingevroren levensmiddelen zoals vlees, vis, ijs, groenten enz. |
| Eierrek                            | Eieren   |
| Schappen van het koelgedeelte      | Levensmiddelen in pannen, bedekte borden, gesloten bakjes.                   |
| Deurvakken koelgedeelte            | Kleine en verpakte levensmiddelen of drank (zoals melk, vruchtensap en bier) |
| Groentelade                        | Groente en fruit   |
| Vershoudgedeelte                   | Delicatessen (kaas, boter, salami enz.)                                      |

## Diepvriesinformatie

Om levensmiddelen in goede kwaliteit te houden, moeten ze zo snel mogelijk worden ingevroren wanneer ze in een koelkast worden geplaatst.

De TSE norm vereist (volgens bepaalde meetcondities) dat de koelkast minimaal 4,5 kg levensmiddelen met een omgevingstemperatuur van 32°C kan vriezen tot -18°C of lager binnen 24 uur voor iedere 100 liter vriezerinhoud.

Het is mogelijk om de levensmiddelen gedurende lange tijd op een temperatuur van -18°C of lager te bewaren.

U kunt de versheid van levensmiddelen gedurende vele maanden bewaren (bij een temperatuur van -18°C of lager in de diepvriezer).

### **WAARSCHUWING!**

- De levensmiddelen moeten in porties worden verdeeld op basis van de dagelijkse of maaltijd gebaseerde consumptiebehoeften van het gezin.
- Levensmiddelen moeten luchtdicht worden verpakt om uitdroging te voorkomen, zelfs wanneer ze slechts gedurende een korte periode worden bewaard.

Benodigde materialen voor verpakking:

- Plakband dat bestand is tegen koude
- Zelfklevende etiketten
- Elastiekjes
- Pen

Materialen die voor verpakking worden gebruikt moeten scheurvast zijn en bestand zijn tegen koude, vocht, geuren, olie en zuren.

In te vriezen levensmiddelen mogen niet in aanraking komen met eerder ingevroren stukken om gedeeltelijke ontdooiing daarvan te voorkomen.

Volg altijd de tabelwaarden voor bewaarperiodes.

Bevroren levensmiddelen moeten meteen na ontdooiing worden gebruikt en mogen nooit opnieuw worden ingevroren.

## Geurfilter

Het geurfilter in de luchtleiding van het koelgedeelte voorkomt de vorming van onaangename geuren in de koelkast.

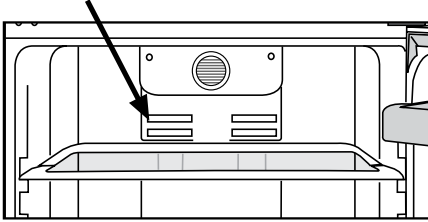

## Multi-Hygiëne

Bestaat uit 3 hoofd protectiesystemen.

**Hygiëne+:** De fotokatalytische filter in het luchtkanaal van de koelkast draagt bij aan het schoonhouden van de lucht binnenin. De filter werkt tevens geurverdrijvend.

**Zilver+:** De binnenkant van de koelkast en de groentelades hebben een anti-bacteriële laag met zilvergehalte. Bacteriën kunnen zich op deze oppervlaktes niet vermenigvuldigen. Aldus wordt door de bacteriën op de oppervlaktes geen onaangename geur geproduceerd.

**Ion+:** De ionisator, die zich in het luchtkanaal van de koelkast bevindt, ioniseert de lucht. Met behulp van dit systeem worden de bacteriën in de lucht, en de onaangename geur die van deze bacteriën afkomstig is, gereduceerd.

## Nul-graden-vak

Dit vak werd ontworpen om diepvriesvoedsel te bewaren dat traag ontdooid moet worden (vlees, vis, kip; enz.). Het nul-graden-vak is de koudste plaats van uw koelkast waar zuivelproducten (kaas, boter), vlees, vis of kip op ideale opslagcondities bewaard kunnen worden. Groenten en/of fruit mogen niet in dit vak geplaatst worden.

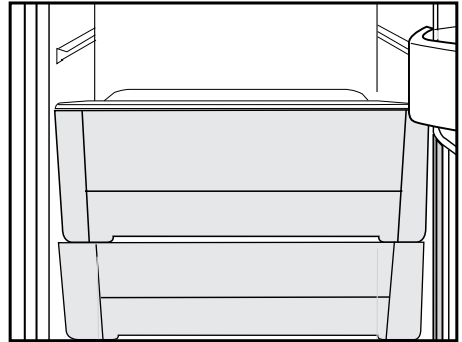

## Icematic en ijsbakje

### De Icematic gebruiken

\* Vul de Icematic met water en plaats in zijn houder. Het ijs is na ongeveer 2 uur klaar.

Haal de Icematic niet van zijn plaats om ijs te pakken.

\* Draai de knoppen erop 90° in wijzerzin.

De ijsblokjes in de cellen zullen naar beneden vallen in het ijsbakje eronder.

\* U kunt de ijsblokjes nu uit het ijsbakje pakken en serveren.

\* Indien gewenst kunt u de ijsblokjes in het ijsbakje bewaren.

### Ijsbakje

Het ijsbakje is alleen bedoeld voor het bewaren van de ijsblokjes. Doe hier geen water in. Anders breekt het.

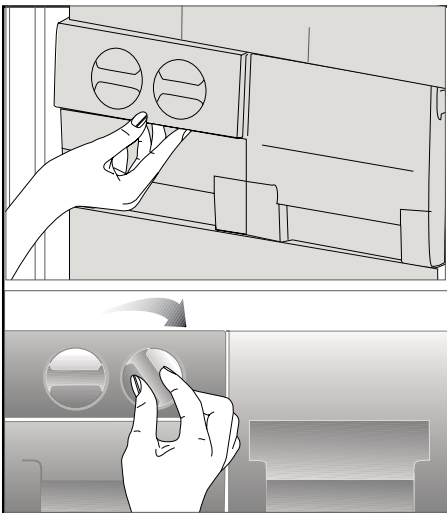

## 6 Onderhoud en reiniging

---

- ⚠ Gebruik nooit benzine, benzeen of gelijksoortige substanties voor het reinigingswerk.
- ⚠ Wij bevelen aan dat u de stekker uit het toestel trekt voordat u met reinigen begint.
- ℹ Gebruik nooit scherpe voorwerpen, zeep, huishoudproducten, afwasmiddel of boenwas om te poetsen.
- ℹ Gebruik lauwwarm water om de kast van uw koelkast schoon te maken en wrijf deze droog.
- ℹ Gebruik een vochtige doek, uitgewrongen in een oplossing van één koffielepel natriumbicarbonaat voor 50 cl water, om de binnenkant schoon te maken en wrijf vervolgens droog.
- ⚠ Zorg ervoor dat er geen water in de lamp en andere elektrische onderdelen binnensijpelt.
- ⚠ Als uw koelkast voor een lange periode niet zal worden gebruikt, trek dan de stroomkabel uit, verwijder alle etenswaren, maak de koelkast schoon en laat de deur op een kier staan.
- ℹ Kijk de deurgrendels regelmatig na om u ervan te overtuigen dat ze schoon en vrij van etensresten zijn.
- ℹ Om deurroosters te verwijderen, verwijder de inhoud en druk het deurrooster vervolgens eenvoudigweg naar boven vanaf de basis.

### Bescherming van de plastic oppervlakken

- ℹ Plaats geen vloeibare olie of in olie bereide maaltijden in uw koelkast in onafgedichte bakjes. Deze kunnen de plastic oppervlakken van uw koelkast beschadigen. Mocht u olie morsen op de kunststof oppervlakken, reinig dit deel van het oppervlak dan direct met warm water en spoel af.

## 7 Aanbevolen oplossingen voor problemen

Controleer de volgende punten voordat u de onderhoudsdienst belt. Dit kan u tijd en geld besparen. Deze lijst omvat regelmatige klachten die niet voortkomen uit defect vakmanschap of materiaalgebruik. Het is mogelijk dat bepaalde functies die hier beschreven zijn niet tot uw product behoren.

|  |
|--|
| <b>De koelkast werkt niet.</b>   |
| <ul style="list-style-type: none"><li>• Zit de stekker van de koelkast goed in het stopcontact? Steek de stekker in het stopcontact.</li><li>• Is de zekering van het stopcontact waarop de koelkast is aangesloten of de hoofdzekering gesprongen? Controleer de zekering.</li></ul>  |
| <b>Condensvorming langs de wand van het koelgedeelte (MULTI ZONE, COOL CONTROL en FLEXI ZONE).</b>   |
| <ul style="list-style-type: none"><li>• Zeer koude omgevingsomstandigheden. Regelmatig openen en sluiten van de deur. Zeer vochtige omgevingsomstandigheden. Bewaren van levensmiddelen met vloeistof in open bakjes. De deur staat op een kier. Zet de thermostaat kouder.</li><li>• Zorg dat de deur minder lang open staat of dat deze minder vaak wordt geopend.</li><li>• Dek de eetwaar die in open bakjes wordt bewaard af met een daarvoor geschikt materiaal.</li><li>• Veeg condens af met een droge doek en controleer of condensvorming aanhoudt.</li></ul>  |
| <b>De compressor draait niet</b>   |
| <ul style="list-style-type: none"><li>• Thermische bescherming van de compressor kan springen gedurende plotselinge stroomuitval of afsluiting van de stroomtoevoer wanneer de druk van het koelmiddel in het koelsysteem van de koelkast niet in balans is. De koelkast gaat na ongeveer 6 minuten draaien. Neem contact op met de onderhoudsdienst wanneer uw koelkast na deze periode niet start.</li><li>• De koelkast zit in een ontdooicyclus. Dit is normaal voor een volledig automatisch ontdooiende koelkast. Ontdooicyclus vindt periodiek plaats.</li><li>• De stekker van uw koelkast steekt niet in het stopcontact. Zorg ervoor dat de stekker correct in het stopcontact is gestoken.</li><li>• Zijn de temperatuurinstellingen goed ingesteld?</li><li>• De stroom werd mogelijk onderbroken.</li></ul> |

#### De koelkast werkt frequent of gedurende lange tijd.

- Uw nieuwe product kan breder zijn dan de vorige. Dit is normaal. Grote koelkasten werken gedurende langere tijd.
- De omgevingstemperatuur kan hoog zijn. Dit is normaal.
- De stekker van de koelkast kan onlangs ingestoken zijn of de koelkast kan zijn volgeladen met etenswaren. Het compleet afkoelen van de koelkast kan enkele uren langer in beslag nemen.
- Grote hoeveelheden warme levensmiddelen kunnen recentelijk in de koelkast zijn geplaatst. Warme levensmiddelen maken dat de koelkast langer werkt tot deze eetwaar de veilige bewaartemperatuur heeft bereikt.
- Deuren kunnen regelmatig geopend zijn of gedurende enige tijd op een kier hebben gestaan. De warme lucht die in de koelkast is binnengekomen maakt dat de koelkast langer werkt. Open de deuren minder vaak.
- De deur van het diepvries- of koelgedeelte kan op een kier hebben gestaan. Controleer of de deuren goed gesloten zijn.
- De koelkast is zeer koud ingesteld. Stel de koelkasttemperatuur hoger en wacht tot de temperatuur wordt bereikt.
- Deurafdichting van de koelkast of diepvriezer kan vuil, versleten, gebroken of niet goed geplaatst zijn. Maak de afdichting schoon of vervang deze. Een beschadigde/gebroken afdichting maakt dat de koelkast langer moet werken om de huidige temperatuur te handhaven.

#### Diepvriestemperatuur is erg laag terwijl de koelkasttemperatuur voldoende is.

- De diepvriestemperatuur is zeer koud ingesteld. Stel de diepvriezertemperatuur hoger in en controleer.

#### Koelkasttemperatuur is erg laag terwijl de diepvriestemperatuur voldoende is.

- De koelkasttemperatuur is mogelijk zeer koud ingesteld. Stel de koelkasttemperatuur hoger in en controleer.

#### Etenswaren die in laden van het koelgedeelte worden bewaard, bevroren.

- De koelkasttemperatuur is mogelijk zeer koud ingesteld. Stel de koelkasttemperatuur hoger in en controleer.

#### Temperatuur in de koelkast of diepvriezer is zeer hoog.

- De koelkasttemperatuur is mogelijk zeer warm ingesteld. Koelkastinstelling is van invloed op de temperatuur van de diepvriezer. Verander de temperatuur van de koelkast of diepvriezer totdat de temperatuur van de koelkast of diepvriezer het gewenste niveau bereikt.
- Deuren kunnen regelmatig geopend zijn of gedurende enige tijd op een kier hebben gestaan; doe ze minder vaak open.
- De deur is mogelijk op een kier blijven staan; doe de deur volledig dicht.
- Grote hoeveelheden warme levensmiddelen kunnen recentelijk in de koelkast zijn geplaatst. Wacht tot de koelkast of diepvriezer de gewenste temperatuur heeft bereikt.
- De koelkast kan recentelijk ingeschakeld zijn. Het kost tijd om de koelkast volledig te laten afkoelen.



Het werkingsgeluid neemt toe wanneer de koelkast werkt.

- De werking van de koelkast kan veranderen als gevolg van wijzigingen in de omgevingstemperatuur. Dit is normaal en geen defect.

Vibratie of geluid.

- De vloer is niet gelijk of is zwak. De koelkast kantelt een beetje wanneer langzaam wordt bewogen. Zorg dat de vloer vlak vlak en sterk genoeg is om de koelkast te dragen.
- Het geluid kan worden veroorzaakt door voorwerpen die op de koelkast zijn geplaatst. Voorwerpen bovenop de koelkast moeten worden verwijderd.

Een geluid van morsende of sprayende vloeistof komt uit de koelkast.

- Vloeistof- en gasstromen vinden plaats conform de werkingsprincipes van uw koelkast. Dit is normaal en geen defect.

Een geluid van wind die blaast.

- Er worden ventilatoren gebruikt om de koelkast te koelen. Dit is normaal en geen defect.

Condens op de binnenwanden van de koelkast.

- Met warm en vochtig weer neemt ijs- en condensvorming toe. Dit is normaal en geen defect.
- De deuren kunnen op een kier hebben gestaan, zorg ervoor dat de deuren volledig gesloten zijn.
- Deuren kunnen regelmatig geopend zijn of gedurende enige tijd op een kier hebben gestaan; doe ze minder vaak open.

Vocht aan de buitenkant van de koelkast of tussen de deuren.

- De lucht is mogelijk vochtig; dit is vrij normaal bij vochtig weer. Wanneer de vochtigheid minder wordt, zal de condens verdwijnen.

Slechte geur binnenin de koelkast.

- De binnenkant van de koelkast moet gereinigd worden. Maak de binnenkant van de koelkast schoon met een spons met lauw of sodawater.
- Sommige bakjes of verpakkingsmaterialen kunnen de geur veroorzaken. Gebruik een ander bakje of ander soort verpakkingsmateriaal.

De deur sluit niet.

- Het kan zijn dat voedselpakketjes veroorzaken dat de deur niet sluit. Verplaats de pakketjes die de deur belemmeren.
- De koelkast staat niet volledig waterpas op de vloer en wiebelt wanneer ze lichtjes wordt verplaatst. Stel de hoogteschroeven anders in.
- De vloer is niet gelijk of stevig. Zorg dat de vloer vlak is en de koelkast kan dragen.

Groenteladen zitten vast.

- De levensmiddelen kunnen de bovenzijde van de lade raken. Herschik de levensmiddelen in de lade.

## Lue tämä käyttöopas ensin!

Hyvä asiakas,

toivomme, että nykyaikaisissa tuotantolaitoksissa valmistamamme ja erittäin huolellisella laadunvalvonnalla tarkastettu tuote toimii käytössäsi mahdollisimman tehokkaasti.

Tämän varmistamiseksi toivomme, että luet huolellisesti koko käyttöoppaan ennen jääkaapin käyttöön ottoa, ja säilytät sitä helposti saatavilla tulevaa käyttöä varten.



## Tämä käyttöopas

- Auttaa käyttämään jääkaappia nopeasti ja turvallisesti.
- Lue käyttöopas ennen jääkaapin asennusta ja käyttöä.
- Noudata ohjeita, erityisesti niitä, jotka koskevat turvallisuutta.
- Säilytä käyttöopasta helposti saatavilla olevassa paikassa, sillä voit tarvita sitä myöhemmin.
- Lue myös muut tuotteen mukana tulleet asiakirjat.

Huomaa, että tämä käyttöopas voi soveltua myös muihin malleihin.

## Symbolit ja niiden kuvaus

Tässä käyttöoppaassa käytetään seuraavia symboleja:

-  Tärkeitä tietoja tai hyödyllisiä käyttövihjeitä.
-  Varoitus hengelle ja omaisuudelle vaarallisista olosuhteista.
-  Varoitus sähköjännitteestä.



Tässä tuotteessa on sähköisten ja elektronisten laitteiden jätteiden (WEEE) valikoivan lajittelun symbolimerkintä.

Tämä tarkoittaa, että tätä tuotetta pitää käsitellä Euroopan parlamentin ja neuvoston direktiivin 2002/96/EY:n mukaisesti, jotta sitä voidaan kierrättää ja purkaa minimoiden ympäristövaikutukset. Saat lisätietoja paikallisilta tai alueellisilta viranomaisilta.

Elektroniset laitteet, jotka eivät ole mukana valikoivassa lajittelussa ovat potentiaalisesti vaarallisia ympäristölle ja ihmisen terveydelle, koska ne sisältävät vaarallisia aineita.

# SISÄLTÖ

---

## **1 Jääkaappi 3**

### **2 Tärkeitä turvallisuusvaroituksia 5**

|  |   |
|--|---|
| Käyttötarkoitus .....                    | 5 |
| Laitteet, joissa on vesiautomaatti ..... | 7 |
| Lasten turvallisuus .....                | 7 |
| HCA-varoitus .....                       | 7 |
| Energian säästötoimet .....              | 7 |
| Energian säästötoimet .....              | 7 |

### **3 Asennus 8**

|  |    |
|--|----|
| Jääkaapin kuljetuksessa huomioitavat asiat ..... | 8  |
| Ennen jääkaapin käyttöä .....                    | 8  |
| Pakkauksen hävittäminen .....                    | 9  |
| Vanhan jääkaapin hävittäminen .....              | 9  |
| Sijoittaminen ja asennus .....                   | 9  |
| Lampun vaihtaminen .....                         | 10 |
| Jalkojen säätäminen .....                        | 10 |

## **4 Valmistelu 11**

### **5 Jääkaapin käyttäminen 12**

|   |    |
|---|----|
| Näyttötaulu .....                           | 12 |
| Ovi auki -varoitus .....                    | 15 |
| Kaksoisjäähdytysjärjestelmä .....           | 15 |
| Tuoreen ruoan pakastaminen .....            | 15 |
| Pakastetun ruoan säilytys-suositukset ..... | 16 |
| Elintarvikkeiden sijoittaminen .....        | 16 |
| Pakastustiedot .....                        | 17 |
| Hajusuodatin .....                          | 18 |
| Multihygieeninen .....                      | 18 |
| Nollalämpötilalokero .....                  | 18 |
| Jääpala-automaatti ja jääsäiliö .....       | 19 |

### **6 Ylläpito ja puhdistus 20**

|                          |    |
|--------------------------|----|
| Muoviosien suojelu ..... | 20 |
|--------------------------|----|

### **7 Suositellut ongelmanratkaisut 21**

# 1 Jääkaappi

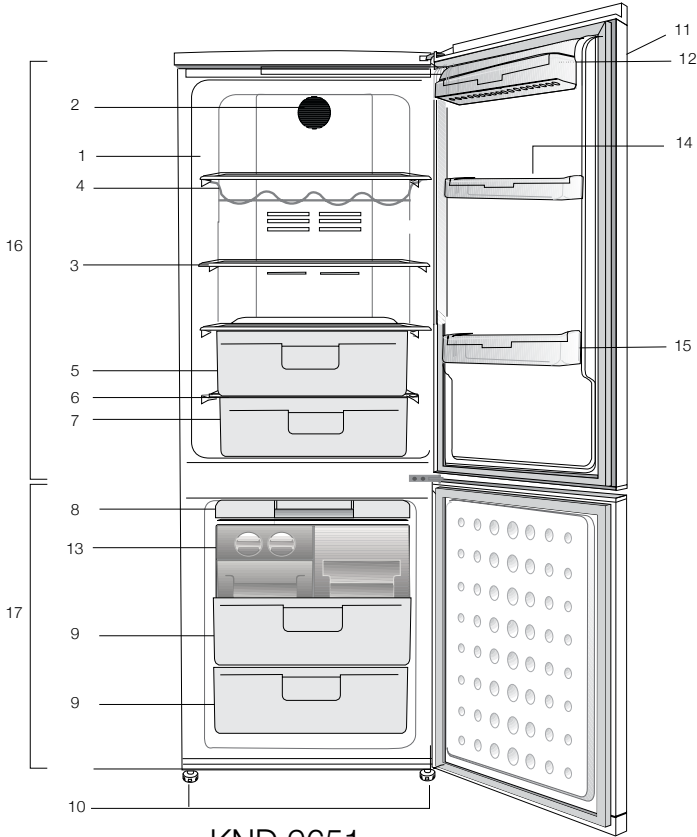

KND 9651

- |                            |                                       |
|----------------------------|---------------------------------------|
| 1. Sisävalo                | 10. Säädettävät etujalat              |
| 2. Tuuletin                | 11. Ohjauspaneeli ja lämpötilan säätö |
| 3. Säädettävät runkohyllyt | 12. Meijerituotteiden osasto          |
| 4. Viiniteline             | 13. Jääastia                          |
| 5. Vihanneslokeron kansi   | 14. Munakotelo                        |
| 6. Vihanneslokeron kansi   | 15. Jääkaappilokeron ovihyllyt        |
| 7. Jäähdytyslokeron kansi  | 16. Jääkaappilokeron ovihyllyt        |
| 8. Jääastiatarjotin        | 17. Pakastelokeron ovihyllyt          |
| 9. Pakastuslokeron kansi   |                                       |

Tämän ohjekirjan kuvitus on mallikuviiin perustuvaa, eikä se ehkä vastaa täysin todellista tuotetta. Jos jokin osa puuttuu ostanastasi tuotteesta, kuvaus koskee muita malleja.

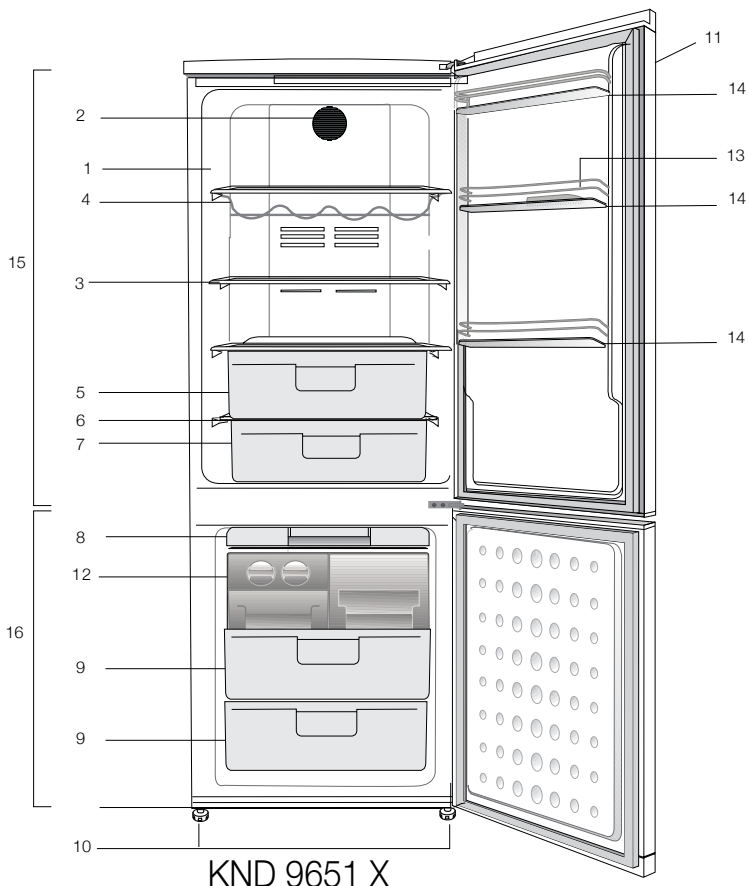

KND 9651 X

- |                            |                                       |
|----------------------------|---------------------------------------|
| 1. Sisävalo                | 11. Ohjauspaneeli ja lämpötilan säätö |
| 2. Tuuletin                | 12. Jääastia                          |
| 3. Säädetävät runkoshyllyt | 13. Munakotelot                       |
| 4. Viiniteline             | 14. Jääkaappilokeron ovihyllyt        |
| 5. Vihanneslokerot         | 15. Jääkaappilokero                   |
| 6. Vihanneslokeron kansi   | 16. Pakastelokero                     |
| 7. Jäähdytyslokerot        |                                       |
| 8. Jääastiatarjotin        |                                       |
| 9. Pakastuslokerot         |                                       |
| 10. Säädetävät etujalat    |                                       |

Tämän ohjekirjan kuvitus on mallikuviin perustuvaa, eikä se ehkä vastaa täysin todellista tuotetta. Jos jokin osa puuttuu ostamastasi tuotteesta, kuvaus koskee muita malleja.

## 2 Tärkeitä turvallisuusvaroituksia

Tutustu seuraaviin ohjeisiin. Näiden ohjeiden noudattamatta jättäminen saattaa aiheuttaa loukkaantumisen tai aineellisia vahinkoja. Muuten kaikki takuu- ja käyttövarmuusvastuut mitätöityvät.

Ostamasi laitteen käyttöikä on 10 vuotta. Tämä on myös aika, jonka kuluessa laitteen toimintaan kuvatulla tavalla tarvittavia varaosia on saatavana.

### Käyttötarkoitus

Tämä tuote on suunniteltu

- sisätiloihin ja suljettuihin tiloihin kuten koteihin,
  - suljettuihin työskentely-ympäristöihin, kuten myymälöihin ja toimistoihin,
  - suljettuihin majoitustiloihin kuten maataloille, hotelleihin ja pensionaatteihin.
- Tuotetta ei saa käyttää ulkona.

### Yleinen turvallisuus

- Kun haluat hävittää/romuttaa laitteen, suosittelemme ottamaan yhteyttä valtuutettuun huoltoon vaadittavien tietojen ja valtuutettujen tahojen selville saamiseksi.
- Ota yhteys valtuutettuun huoltoon kaikissa jääkaappiin liittyvissä kysymyksissä ja ongelmassa. Älä puutu tai anna kenenkään muun puuttua jääkaapin huoltoon ilmoittamatta valtuutettuun huoltoon.
- Tuotteet joissa on pakastusosasto: Älä laita jäätelöä tai jääkuutioita suuhusi heti otettuasi ne pakastinosastosta! (Se voi aiheuttaa suuhun paleltuman.)
- Tuotteet joissa on pakastusosasto: Älä laita pulloitetuja tai tölkitettyjä nesteitä pakastinosastoon. Ne voivat pakastettaessa särkyä.
- Älä kosketa käsin pakastettua ruokaa, se voi tarttua käteesi.
- Irrota jääkaappi verkkovirrasta ennen puhdistamista tai sulattamista.
- Höyryä ja höyrystyviä puhdistusaineita ei saa koskaan käyttää jääkaapin puhdistuksessa ja sulatuksessa. Höyry voi tässä tapauksessa päästä kosketuksiin sähköosien kanssa ja aiheuttaa oikosulun tai sähköiskun.
- Älä koskaan käytä jääkaapin osia, kuten ovea, tukena tai askelmana.
- Älä käytä sähkölaitteita jääkaapin sisällä.
- Älä vahingoita poraamalla tai leikkaamalla osia, joissa jäähdytysaine kiertyy. Jäähdytysainetta voi suihkuta ulos, kun haihduttimen kaasukanava, johdon jatke tai pinnoite puhkaistaan, ja se voi aiheuttaa ihon ärsytystä ja silmävahinkoja.
- Älä peitä tai tuki millään materiaalilla jääkaapin tuuletusaukkoja.
- Vain valtuutetut henkilöt saavat korjata sähkölaitteita. Epäpätevän henkilön tekemät korjaukset voivat aiheuttaa vaaran käyttäjälle.
- Vian ilmetessä tai jääkaappia huollettaessa tai korjattaessa sammuta virta joko kääntämällä sulake pois päältä tai irrottamalla virtajohto.

- Älä vedä johdosta irrottaessasi pistokkeen.
- Säilytä väkevät alkoholijuomat tiukasti suljettuna pystyasennossa.
- Älä säilytä jääkaapissa suihkepuljoja, jotka sisältävät syttyviä ja räjähtäviä aineita.
- Älä käytä sulatusprosessin nopeuttamiseen mekaanisia tai muita keinoja, joita valmistaja ei suosittele.
- Tätä laitetta ei ole tarkoitettu sellaisten henkilöiden (lapset mukaan lukien) käytettäväksi, joilla on heikentyneet fyysiset, aistimelliset tai henkiset kyvyt tai joilta puuttuu kokemusta ja tietoa, jollei heidän turvallisuudestaan vastaava henkilö valvo heitä ja opasta heitä laitteen käytössä.
- Älä käytä rikkoutunutta jääkaappia. Jos epäilet vikaa, ota yhteys huoltoedustajaan.
- Jääkaapin sähköturvallisuus taataan vain, jos kodin maadoitusjärjestelmä on standardien mukainen.
- Laitteen altistaminen sateelle, lumelle, auringolle ja tuulelle on vaarallista sähköturvallisuuden kannalta.
- Ota yhteys valtuutettuun huoltoon, jos sähköjohto on vahingoittunut, jotta vältetään vaarat.
- Älä koskaan liitä jääkaappia pistorasiaan asennuksen aikana. Se voi aiheuttaa vaaran, joka voi johtaa kuolemaan tai vakavaan vammaan.
- Tämä jääkaappi on tarkoitettu pelkästään elintarvikkeiden säilytykseen. Sitä ei saa käyttää mihinkään muihin tarkoituksiin.
- Tekniset tiedot sisältävä tyypikilpi sijaitsee jääkaapin sisällä vasemmalla seinällä.
- Älä liitä jääkaappia sähkönsäästöjärjestelmiin. Ne voivat vahingoittaa jääkaappia.
- Jos jääkaapissa palaa sininen valo, älä katso sitä optisilla laitteilla.
- Odota käsinohjattavalla jääkaapilla vähintään 5 minuuttia ennen jääkaapin käynnistämistä virtakatkon jälkeen.
- Tämä käyttöopas tulee luovuttaa uudelle omistajalle tuotteen mukana, jos tuote vaihtaa omistajaa.
- Vältä vahingoittamasta virtajohtoa, kun siirät jääkaappia. Johdon taivuttaminen saattaa aiheuttaa tulipalon. Älä sijoita painavia esineitä sähköjohdon päälle. Älä kosketa pistoketta märin käsin, kun liität tuotteen.
- Älä kytke jääkaappia pistorasiaan, jos sähköliitäntä on löysä.
- Vettä ei saa turvallisuuden vuoksi koskaan suihkuttaa suoraan tuotteen sisä- tai ulko-osiin.
- Älä suihkuta lähellä jääkaappia syttyviä aineita, kuten propanikaasua, sillä se aiheuttaa tulipalo- ja räjähdysvaaran.
- Älä aseta vettä sisältäviä astioita jääkaapin päälle, sillä sellainen voi aiheuttaa sähköiskun tai tulipalon.
- Älä täytä jääkaappia liian suurella elintarvikemäärällä. Jos jääkaappi on ylikuormitettu, se saattaa kaatua ja vahingoittaa sinua, ja rikkoo jääkaapin ovea avattaessa. Älä aseta esineitä jääkaapin päälle, sillä ne saattavat pudota jääkaapin ovea avatessa tai sulkiessa.

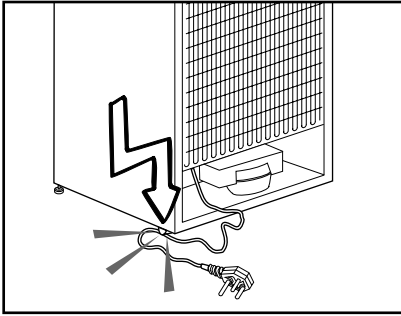

- Sellaisia tuotteita, jotka vaativat tarkan lämpötilan säädön (esim. rokotteet, lämpöherkät lääkkeet, tieteellinen materiaali jne.), ei tule säilyttää jääkaapissa.
- Jos jääkaappia ei käytetä pitkään aikaan, se on irrotettava verkkovirrasta. Mahdollinen ongelma sähköjohdossa saattaa aiheuttaa tulipalon.
- Sähköpistokkeen kärki on puhdistettava säännöllisesti. Se voi muuten aiheuttaa tulipalon.
- Jääkaappi saattaa siirtyä, jos säädettäviä jalkoja ei ole kiinnitetty oikein lattiaan. Säädettävien jalkojen kiinnittäminen lattiaan oikein voi estää jääkaappia siirtymästä.
- Kun kannat jääkaappia, älä pidä kiinni ovenkahvasta. Se saattaa silloin särkyä.
- Kun laite täytyy sijoittaa toisen jääkaapin tai pakastimen viereen, laitteiden välisen etäisyyden tulee olla vähintään 8 cm. Muuten vastakkaiset seinät saattavat härmistyä.

## Laitteet, joissa on vesiautomaatti

Vesijohdon paineen tulee olla vähintään 1 bar. Vesijohdon paineen tulee olla enintään 8 bar.

- Käytä vain juomavettä.

## Lasten turvallisuus

- Jos ovesa on lukko, avain tulee pitää lasten ulottumattomissa.
- Lapsia tulee valvoa, jotta he eivät pääse leikkimään laitteella.

## HCA-varoitus

### Jos laite on varustettu jäähdytysjärjestelmällä, joka sisältää R600a-kylmäainetta:

Tämä kaasu on syttyvää. Varo siksi vahingoittamasta jäähdytysjärjestelmää ja putkistoa käytön ja kuljetuksen aikana. Pidä laite erossa mahdollisista tulenlähteistä, jotka saattavat sytyttää sen tuleen. Tuuleta huone, johon laite on sijoitettu.

### Ohita tämä varoitus, jos laitteen kylmäjärjestelmä sisältää R134a-kylmäainetta.

Laitteessa käytetyn kaasun tyyppi on ilmoitettu jääkaapin sisäpuolella vasemmalla seinällä olevassa tyyppikilvessä.

Älä hävitä laitetta polttamalla.

## Energian säästötoimet

Enimmäiskapasiteetti elintarvikkeita saavutetaan vain, jos ylähyllä ja keskihyllä täytetään ilman laatikoita. Alahyllyn laatikon on aina oltava paikoillaan elintarvikkeita säilytettäessä. Jääkaapin energiankulutus on mitattu ja ilmoitettu enimmäismäärä elintarvikkeita säilöttynä ylä- ja keskihyllään.

Pakastinosaston tuulettimen terien on aina pysyttävä näkyvissä eikä ilmapirtaa saa tukkia energian säästämiseksi kokonaan, kun elintarvikkeita lisätään pakastinosastoon.



### 3 Asennus

⚠ Muista, että valmistaja ei ole vastuussa, jos käyttöoppaassa annettuja tietoja ei noudateta.

#### Jääkaapin kuljetuksessa huomioitavat asiat

1. Jääkaappi on aina tyhjennettävä ja puhdistettava ennen kuljetusta.
2. Jääkaapin hyllyt, lisävarusteet, vihanneslokerot jne. on kiinnitettävä paikoilleen lujasti teipillä niiden suojaamiseksi tärinältä ennen uudelleenpakkausta.
3. Pakkaus on sidottava vahvoilla teipeillä ja naruilla ja pakkaukseen painettuja kuljetusohjeita on noudatettava.

#### Älä unohda...

Kaikki kierrätetyt materiaalit ovat korvaamaton lähde luonnolle ja kansallisille resursseille.

Jos haluat osallistua pakkausmateriaalien kierrätykseen, saat lisätietoja ympäristöosastoilta tai paikallisilta viranomaisilta.

#### Ennen jääkaapin käyttöä

Tarkista seuraava ennen kuin alat käyttää jääkaappia:

1. Ovatko jääkaapin sisäpinnat kuivia ja kiertääkö ilma vapaasti jääkaapin takana?
2. Voit asentaa 2 muovikiilaa kuvassa esitetyllä tavalla. Muovikiilat varmistavat vaadittavan etäisyyden jääkaapin ja seinän välillä ilman kierron takaamiseksi. (Kuva on vain esimerkki eikä vastaa tuotetta täsmällisesti.)

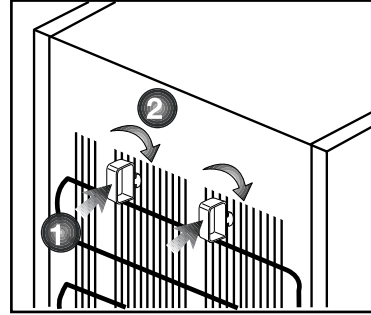

3. Puhdista jääkaapin sisäpinnat, kuten on suositeltu osassa "Yläpito ja puhdistus".
4. Liitä jääkaapin virtajohto pistorasiaan. Kun jääkaapin ovi avataan, jääkaapin sisätilan valo syttyy.
5. Kuulet ääntä, kun kompressori käynnistyy. Jäähdytysjärjestelmään suljetut nesteet ja kaasut voivat myös aiheuttaa jonkin verran ääntä silloinkin, kun kompressori ei ole käynnissä. Se on aivan normaalia.
6. Jääkaapin etureunat voivat tuntua lämpimiltä. Tämä on normaalia. Näiden alueiden on suunniteltu olevan lämpimiä kondensaation estämiseksi.

#### Sähköliitännät

Liitä jääkaappi maadoitettuun pistorasiaan, joka on suojattu riittävän tehokkaalla sulakkeella.

Tärkeää:

- Liitännän on oltava kansallisten säädösten mukainen.
- Virtakaapelin pistokkeen on oltava helposti saatavilla asennuksen jälkeen.
- Määritetyn jännitteen on oltava sama kuin sähköverkolla.
- Liitäntään ei saa käyttää jatkoakaapeleita tai haarotusrasioita.

⚠ Vahingoittunut virtakaapeli on jätettävä pätevän sähkötekniikon vaihdettavaksi.

⚠ Tuotetta ei saa käyttää ennen kuin se on korjattu! Se aiheuttaa sähköiskun vaaran!

### **Pakkauksen hävittäminen**

Pakkausmateriaali voi olla lapsille vaarallista. Pidä pakkausmateriaali lasten ulottumattomissa tai hävitä se lajittelemalla jätteidenhävitysohjeiden mukaisesti. Älä hävitä pakkausmateriaalia kotitalousjätteen mukana.

Jääkaapin pakkaus on valmistettu kierrätettävistä materiaaleista.

### **Vanhan jääkaapin hävittäminen**

Hävitä vanha jääkaappi aiheuttamatta vahinkoa ympäristölle.

- Voit ottaa yhteyden valtuutettuun jälleenmyyjään tai kunnalliseen jätehuoltokeskukseen saadaksesi ohjeet jääkaapin hävittämisestä.

Ennen kuin hävität jääkaapin, leikkaa virtapistoke irti, ja jos ovesa on lukitus, tee siitä toimintakyvytön, jottei siitä koidu vaaraa lapsille.

### **Sijoittaminen ja asennus**

1. Asenna jääkaappi paikkaan, jossa sitä on helppo käyttää.
2. Pidä jääkaappi etäällä lämmönlähteistä, kosteista paikoista ja suoralta auringonpaisteelta.
3. Jääkaapin ympärillä on oltavaa tilaa kunnolliselle tuuletukselle, jotta se toimisi tehokkaasti.  
Jos jääkaappi asetetaan seinän syvennykseen, väliä kattoon ja seiniin on jätettävä vähintään 5 cm.
- Jos lattia on päällystetty matolla, jääkaapin on oltava koholla lattiasta vähintään 2,5 cm.
4. Aseta jääkaappi tasaisella lattiapinnalle tärinän ehkäisemiseksi.
5. Älä säilytä jääkaappia tilassa, jonka lämpötila on alle 10 °C.

## Lampun vaihtaminen

Ota yhteyttä valtuutettuun huoltoon, kun jääkaapin lamppu on vaihdettava.

## Jalkojen säätäminen

Jos jääkaappi on epätasapainossa Voit tasapainottaa jääkaapin kiertämällä etujalkoja, kuten kuvassa. Kulma, jossa jalka sijaitsee, laskeutuu, kun jalkaa kierretään mustan nuolen suuntaisesti ja nousee, kun sitä kierretään vastakkaiseen suuntaan. Toimenpidettä helpottaa, jos joku toinen auttaa nostamalla hieman jääkaappia.

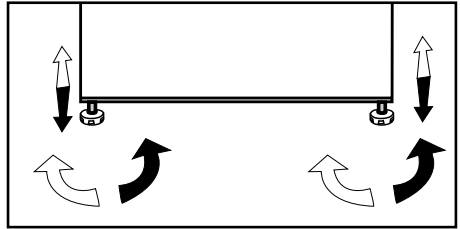

## 4 Valmistelu

---

- i** Jääkaappi on asennettava vähintään 30 cm:n etäisyydelle lämmönlähteistä, kuten keittotaso, liesi, keskuslämmitin ja uuni sekä vähintään 5 cm:n etäisyydelle sähköliedestä, eikä sitä saa sijoittaa suoraan auringonpaisteeseen.
- i** Jääkaapin sijoitushuoneen lämpötilan on oltava vähintään 10 °C. Jääkaapin käyttöä kylmemmissä olosuhteissa ei suositella, sillä sen tehokkuus kärsii.
- i** Varmista, että jääkaapin sisäpinta on puhdistettu huolellisesti.
- i** Jos kaksi jääkaappia asennetaan rinnakkain, niiden väliin on jätettävä tilaa vähintään 2 cm.
- i** Kun käytät jääkaappia ensimmäistä kertaa, huomioi seuraavat ohjeet ensimmäisten kuuden tunnin aikana.
  - Ovea ei saa avata jatkuvasti.
  - Laitetta on käytettävä tyhjänä ilman elintarvikkeita.
  - Älä irrota jääkaappia verkkovirrasta. Jos ilmenee itsestäsi riippumaton virtakatkos, katso varoitukset osassa "Suositellut ongelmanratkaisut".
- i** Alkuperäiset pakkaus- ja vaahtomuovimateriaalit kannattaa säilyttää tulevaa kuljetusta tai siirtoa varten.

## 5 Jääkaapin käyttäminen

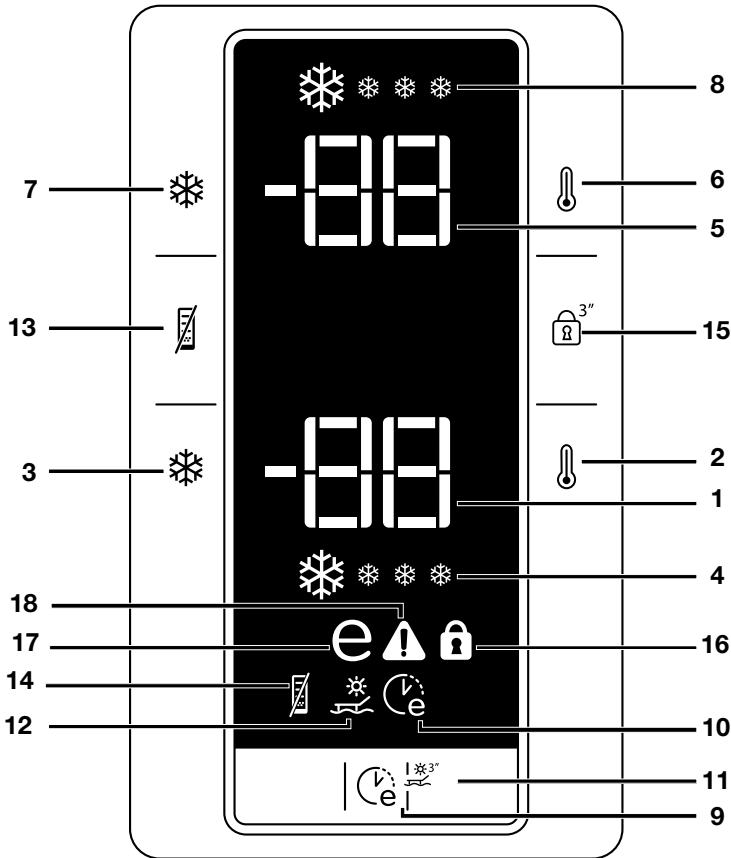

### Näyttötaulu

#### 1. Pakastinosaston lämpötilan ilmaisin

Osoittaa pakastinosastolle asetetun lämpötilan.

#### 2. Pakastusosaston lämpötilan asetustoiminto

Tällä toiminnolla voit asettaa pakastinlokeroon lämpötilan. Paina tätä painiketta asettaaksesi pakastimen lämpötilan -18, -20, -22 tai -24 asteeseen.

#### 3. QuickFreeze-pikapakastustoiminto

Quick Freeze-ilmaisin palaa, kun Quick Freeze-toiminto on aktiivinen. Voit peruuttaa tämän toiminnon painamalla Quick Freeze-painiketta uudelleen. Pikapakastimen ilmaisin kytkeytyy pois päältä ja pakastin palaa normaaliasetukseensa. Jos et peruuta toimintoa, pikapakastustoiminto peruuttaa itsensä automaattisesti neljän tunnin kuluttua, tai kun

pakastinlokero saavuttaa vaaditun lämpötilan. Jos haluat pakastaa suuria määriä tuoretta ruokaa, paina pikapakastuspainiketta, ennen kuin laitat ruokaa pakastinosastoon. Mikäli painat Quick Freeze -painiketta toistuvasti lyhyesti, sähköpiiri aktivoituu mutta kompressori ei käynnisty välittömästi. Tätä toimintoa ei palauteta, kun virta palaa sähkökatkon jälkeen.

#### **4. QuickFreezer-ilmainen**

Tämä symboli vilkkuu animaationa, kun pikapakastustoiminto on käytössä.

#### **5. Jääkaappiosaston lämpötilan ilmainen**

Osoittaa jääkaappiosastolle asetetun lämpötilan.

#### **6. Jääkaappiosaston lämpötilan asetustoiminto**

Tällä toiminnolla voit asettaa jääkaappiosaston lämpötilan. Paina tätä painiketta asettaaksesi jääkaapin lämpötilaksi 8, 6, 4 tai 2 astetta.

#### **7. Pikajääkaappitoiminto**

Kun painat Pikajääkaappi-painiketta, jääkaappiosaston lämpötila jäähtyy kylmemmäksi kuin säädetyt arvot. Tätä toimintoa voi käyttää, kun ruoka halutaan jäähdyttää nopeasti jääkaappiosastossa. Jos haluat jäähdyttää suuria määriä tuoretta ruokaa, aktivoi tämä toiminto, ennen kuin laitat ruokaa jääkaappiin. Quick Fridge -ilmainen palaa, kun Quick Fridge -toiminto on aktiivinen. Voit peruuttaa tämän toiminnon painamalla pikajääkaappipainiketta uudelleen.

Pikajääkaapin ilmaisin kytkeytyy pois päältä ja jääkaappi palaa normaaliasetukseensa. Jos et peruuta toimintoa, pikajääkaappitoiminto peruuttaa itsensä automaattisesti kahden tunnin kuluttua, tai kun jääkaappilokero saavuttaa vaaditun lämpötilan.

Tätä toimintoa ei palauteta, kun virta palaa sähkökatkon jälkeen.

#### **8. Pikajääkaapin ilmainen**

Tämä symboli vilkkuu animaationa, kun pikajääkaappitoiminto on käytössä.

#### **9. Eco-Fuzzy (energiaa säästävä erikoiskäyttö) -toiminto:**

Kun painat Eco-Fuzzy-painiketta, Eco Fuzzy -toiminto aktivoituu ja Eco-Fuzzy -ilmainen syttyy. Jääkaappi toimii taloudellisella asetuksella vähintään 6 tunnin kuluessa ja taloudellisen käyttötilan ilmaisin on päällä toiminnon ollessa käytössä. Paina Eco-Fuzzy-painiketta, kun haluat ottaa Eco Fuzzy -toiminnon pois päältä.

#### **10. Eco-Fuzzy (energiaa säästävä käyttö) -ilmainen**

Tämä symboli syttyy, kun Eco-Fuzzy-toiminto on aktiivinen.

#### **11. Lomatoiminto**

Pidä Eco Fuzzy -painiketta painettuna 3 sekuntia aktivoidaksesi lomatoiminnon, jolloin lomatoiminnon ilmaisin syttyy. Jääkaappiosaston jäähdytys pysähtyy ja jääkaappiosaston lämpötila pysyy 15 asteessa pahojen hajujen syntymisen estämiseksi. Kun tämä toiminto on aktiivinen, jääkaappiosaston lämpötilanilmaisin ei näytä lämpötilaa.

Voit deaktivoida lomatoiminnon pitämällä Eco-Fuzzy-painiketta painettuna kolme sekuntia.

### **12. Lomatoiminnon ilmainen**

Tämä ilmainen syttyy, kun lomatoiminto on aktiivinen.

### **13. Energiatohokkuustoiminto**

Kun painat Energiatohokkuus-painiketta, Energiatohokkuus-toiminto aktivoituu ja Energiatohokkuus-ilmainen syttyy. Kun energiatohokkuustoiminto on aktiivinen, kaikki ilmaisimet, paitsi Energiatohokkuus-ilmainen sammuvat. Tämä toiminto deaktivoituu, kun mitä tahansa painiketta painetaan tai ovi avataan; näyttöilmaisimet palaavat normaaleihin asetuksiinsa ja Energiatohokkuus-ilmainen pysyy päällä. Jollet paina mitään painiketta tai avaa ovea viiden minuutin kuluessa Energiatohokkuus-ilmaisimen yhä palaessa, Energiatohokkuus-toiminto aktivoituu uudelleen ja näyttöilmaisimet sammuvat. Jos painat Energiatohokkuus-painiketta, kun toiminto ei ole aktiivinen, mutta ilmainen palaa yhä, tämä deaktivoi Energiatohokkuus-toiminnon ja sammuttaa Energiatohokkuus-ilmaisimen.

### **14. Energiatohokkuus-ilmainen**

Tämä ilmainen syttyy, kun Energiatohokkuus-toiminto on valittu.

### **15. Näppäinlukitustoiminto**

Kun pidät Näppäinlukitus-painiketta painettuna kolme sekuntia, Näppäinlukitus-toiminto aktivoituu ja Näppäinlukitus-ilmainen syttyy. Mikään painike ei toimi, kun tämä toiminto on aktiivinen. Pidä Näppäinlukitus-painiketta painettuna kolme sekuntia deaktivoidaksesi tämän toiminnon.

### **16. Näppäinlukitus-ilmainen**

Tämä ilmainen syttyy, kun Näppäinlukitus-toiminto on aktiivinen.

### **17. Taloudellisen käytön ilmainen**

Taloudellisen käytön ilmainen syttyy, kun pakasteosaston lämpötila-asetus on -18°C. Taloudellisen käytön ilmainen sammuu, kun pikajääkaappi- tai pikapakastin-toiminto valitaan.

### **18. Korkean lämpötilan/ virhevaroituksen ilmainen**

Valo syttyy laitteen saavuttaessa korkean lämpötilan tai virhevaroituksia saadessa.

## Ovi auki -varoitus

Varoitusäänimerkki kuuluu, kun laitteen jääkaapin ovi jää auki vähintään minuutiksi. Varoitusäänimerkki mykistetään, kun jotain osoittimen painiketta painetaan tai kun ovi suljetaan.

## Kaksoisjäähdytysjärjestelmä:

Jääkaappi on varustettu kahdella erillisellä jäähdytysjärjestelmällä, jotka jäähdyttävät tuoreruokaosaston ja pakastinosaston. Sillä tavoin tuoreruokaosaston ja pakastinosaston ilma ei sekoitu keskenään. Näiden kahden erillisen jäähdytysjärjestelmän ansiosta jäähdytysnopeus on huomattavasti suurempi kuin muilla jääkaapeilla. Osastojen hajut eivät sekoitu keskenään. Lisäksi säästetään energiaa, sillä sulatus tapahtuu erikseen.

## Tuoreen ruoan pakastaminen



- Elintarvikkeet on syytä päällystää kelmulla tai säilöä kannelliseen rasiaan ennen niiden asettamista jääkaappiin.
- Lämpimän ruoan on annettava jäähtyä huonelämpötilaan ennen jääkaappiin asettamista.
- Pakastettavan ruoan tulee olla tuoretta ja hyvälaatuista.
- Ruoka tulee jakaa annoksiin päivittäiskäytön tai aterialla kuluvan määrän perusteella.
- Elintarvikkeet on pakattava ilmatiiviisti niiden kuivumisen ehkäisemiseksi, vaikka niitä säilytettäisiinkin vain lyhyen aikaa.
- Pakkausmateriaalin on oltava repeämätöntä ja sen on oltava kylmyyden, kosteuden, hajun, öljyjen ja happojen kestäväää sekä ilmatiivistä. Lisäksi pakkauksen on oltava tiukasti suljettu ja valmistettu helpokäyttöisestä materiaalista, joka sopii pakastuskäyttöön.

| Pakastinosaston säätö | Jääkaappiosaston säätö | Selitykset  |
|-----------------------|------------------------|---|
| -18 °C                | 4 °C                   | Tämä on normaali suositeltu asetus.   |
| -20, -22 tai -24 °C   | 4 °C                   | Näitä asetuksia suositellaan, kun ympäröivä lämpötila on yli 30 °C.   |
| Pikapakastus          | 4 °C                   | Käytä tätä, kun haluat pakastaa ruokasi nopeasti. Jääkaappi palaa aikaisempaan tilaansa, kun toiminta on lopussa.   |
| -18 °C tai kylmempi   | 2 °C                   | Jos sinusta tuntuu, että jääkaappiosasto ei ole tarpeeksi kylmä johtuen lämpimistä olosuhteista tai jatkuvasta oven avaamisesta ja sulkemisesta.  |
| -18 °C tai kylmempi   | Pikajääkaappi          | Voit käyttää tätä, kun jääkaappiosasto on ylikuormitettu tai jos haluat jäähdyttää ruokasi nopeasti. Pikajääkaappitoiminto suositellaan aktivoitavaksi 4–8 tuntia ennen elintarvikkeiden laittamista. |



- Pakastettava ruoka on laitettava pakastinosastoon. (Se ei saa joutua kosketuksiin aiemmin pakastetun ruoan kanssa, jotteivät ne pääse sulamaan osittain. Tuotteemme pakastuskapasiteetti on mainittu jääkaapin teknisissä tiedoissa.
  - Pakastusta koskevista tiedoista annettuja säilytysajan pituuksia on noudatettava.
  - Pakastettu ruoka on käytettävä heti sulamisen jälkeen eikä sitä saa koskaan pakastaa uudelleen.
  - Parhaan tuloksen saamiseksi noudata seuraavia ohjeita.
1. Älä pakasta liian isoja määriä kerralla. Ruoan laatu säilyy parhaiten, kun se pakastetaan kokonaan niin nopeasti kuin mahdollista.
  2. Lämpimän ruuan sijoittaminen pakastusosaan aiheuttaa sen, että jäähdytysjärjestelmä toimii jatkuvasti kunnes ruoka on kokonaan jäätynyt.
  3. Vältä sekoittamista jo pakastettuja ja pakastamattomia ruokia.

## Pakastetun ruoan säilytys-suositukset

- Valmiiksi pakattu, kaupallinen pakasteruoka tulee säilyttää pakasteen valmistajan ohjeiden mukaisesti    (4 tähteä) pakasteruokalokerossa.
  - Jotta varmistetaan pakasteruoan valmistajan ja jälleenmyyjän saavuttaman elintarvikkeiden korkean laadun säilyminen, on muistettava seuraavaa:
1. Aseta pakkaukset pakastimeen niin nopeasti kuin mahdollista ostamisen jälkeen.

2. Varmista, että niiden sisältö on merkitty ja päivätty.
3. Älä ylitä pakkausten "Käytettävä ennen"- ja "Parasta ennen"-päivämääriä.

Mikäli tulee virtakatkos, älä avaa pakastimen ovea. Vaikka virtakatkos kestäisi enintään jääkaapin "Tekniset tiedot"-osan kohdassa "Lämpötilan kohoamisaika" osassa annetun ajan, se ei vaikuta pakastettuun ruokaan. Jos virtakatkos kestää pitempään, ruoka on tarkistettava, ja jos välttämätöntä, käytettävä heti tai pakastettava ruoaksi valmistamisen jälkeen.

## Sulatus

Pakastinosaston sulatus on automaattinen.

## Elintarvikkeiden sijoittaminen

|                            |  |
|----------------------------|--|
| Pakasteosaston hyllyt      | Lukuisat pakaste-elintarvikkeet, kuten liha, kala, jäätelö, vihannekset, jne.  |
| Munakotelo                 | Kanamunat  |
| Jääkaapin hyllyt           | Ruokaa pannuissa, lautasilla, suljetuissa astioissa                            |
| Jääkaappilokeron ovihyllyt | Pienet ja pakatut elintarvikkeet tai juomat (kuten maito, hedelmämehu ja olut) |
| Vihanneslokeron            | Vihannekset ja hedelmät  |
| Tuorealuelokero            | Herkkutuotteet (juusto, voi, salami jne.)                                      |

## Pakastustiedot

Ruoka on pakastettava niin nopeasti kuin mahdollista pakastimeen asetettaessa, jotta niiden hyvä laatu säilyisi.

TSE-normin vaatimuksena on (tietyissä mittaolosuhteissa), että pakastin pakastaa vähintään 4,5 kg elintarvikkeita 32 °C ympäristölämpötilassa -18 °C asteeseen tai kylmemmäksi 24 tunnissa jokaista 100 litran pakastintilavuutta kohti.

Ruokaa on mahdollista säilyttää pitkiä aikoja vain -18 °C asteessa tai sitä kylmemmissä lämpötiloissa.

Ruoan tuoreus säilyy useita kuukausia (pakasteena -18 °C asteessa tai sitä kylmemmissä lämpötiloissa).

### **⚠ VAROITUS!**

- Ruoka tulee jakaa annoksiin päivittäiskäytön tai aterialla kuluvan määrän perusteella.
- Elintarvikkeet on pakattava ilmatiiviisti niiden kuivumisen ehkäisemiseksi, vaikka niitä säilytettäisiinkin vain lyhyen aikaa.

Välttämättömät pakkausmateriaalit:

- Kylmänkestävää teippiä
- Merkintätarroja
- Kuminauhoja
- Kynä

Pakkausmateriaalin on oltava repeämätöntä ja sen on oltava kylmyyden, kosteuden, hajun, öljyjen ja happojen kestävä.

Pakastettava ruoka ei saa joutua kosketuksiin aiemmin pakastetun ruoan kanssa, jotteivät ne pääse sulamaan osittain.

Noudata aina säilytysaikataulukon aikamääriä.

Pakastettu ruoka on käytettävä heti sulamisen jälkeen eikä sitä saa koskaan pakastaa uudelleen.

## Hajusuodatin

Ilmanvaihtokanavan hajusuodatin estää epämiellyttävien hajujen muodostumisen jääkaapissa.

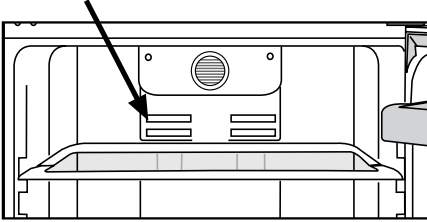

## Multihygieeninen

Sisältää 3 pääsuojajärjestelmää.

**Hygiene+:** Jääkaapin ilmakehän fotokatalyyttisuodatin auttaa sisäilman puhdistamisessa. Suodatin vähentää myös pahoja hajuja.

**Silver+:** Jääkaapin sisäpinnalla sekä vihanneslokerossa on hopeaa sisältävä antibakteerinen ominaisuus. Bakteerit eivät voi lisääntyä näillä pinnoilla. Siten epämiellyttävää hajua ei synny pinnalle kertyneistä bakteereista.

**Ion+:** Jääkaapin ilmakehän ionisaattori ionisoi ilman. Järjestelmän avulla ilman bakteerit ja bakteereista aiheutuvat pahat hajut vähenevät.

## Nollalämpötilalokero

Tämä lokero on suunniteltu hitaasti sulatettavien pakasteiden (lihan, kalan, broilerin jne.) säilytykseen. Nollalämpötilalokero on jääkaapin kylmin paikka, ja jossa maitotaloustuotteet (juusto, voi), liha, kala tai broileri voidaan säilyttää ihanteellisissa säilytysolosuhteissa. Kasviksia ja/tai hedelmiä ei saa laittaa tähän lokeroon.

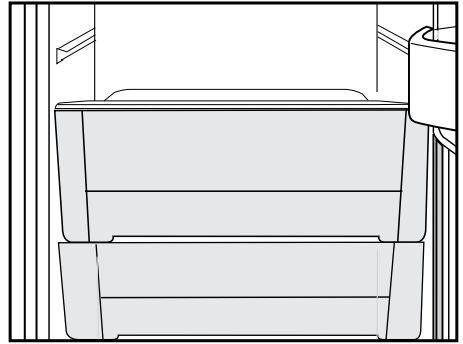

## Jääpala-automaatti ja jääsäiliö

### Jääpala-automaatin käyttäminen

\* Täytä jääpala-automaatti vedellä ja aseta se paikoilleen. Jää on valmis noin kahden tunnin kuluttua. Älä irrota jääpala-automaattia paikoiltaan ottaaksesi jäitä.

\* Kierrä nuppia myötäpäivään 90 astetta.

Jääpalat putoavat lokeroista alla olevaan jääsäiliöön.

\* Voit ottaa jääsäiliön ulos ja tarjoilla jääkuutioita.

\* Jos haluat, voit säilyttää jääkuutioita jääsäiliössä.

### Jääsäiliö

Jääsäiliö on tarkoitettu vain jääpalojen kokoamiseen. Älä laita siihen vettä.

Jääsäiliö voi silloin haljeta.

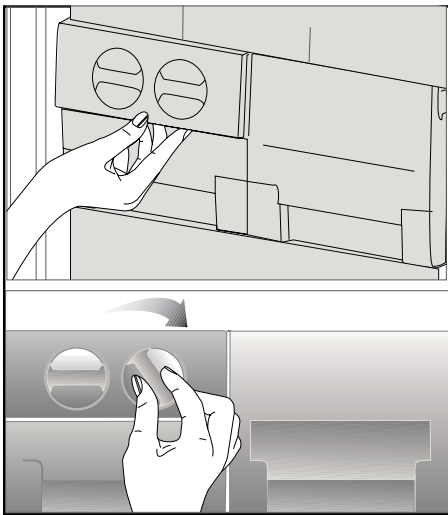

## 6 Ylläpito ja puhdistus

- ⚠ Älä koskaan käytä puhdistamiseen bensiiniä, bentseeniä tai vastaavia aineita.
- ⚠ Suosittelemme, että irrotat laitteen verkkovirrasta ennen puhdistusta.
- 📌 Älä koskaan käytä puhdistamiseen teräviä, hankaavia välineitä, saippuaa, puhdistusainetta, pesuainetta ja vahaa.
- 📌 Käytä jääkaapin sisätilojen puhdistukseen haaleaa vettä ja pyyhi kuivaksi.
- 📌 Käytä sisätilojen puhdistukseen liinaa, joka on kostutettu 1 tl ruokasoodaa ja 1/2 litraa vettä sisältävässä liuoksessa ja puristettu kuivaksi, kuivaa lopuksi.
- ⚠ Varmista, ettei vettä pääse lamppukoteloon ja muihin sähkökohteisiin.
- ⚠ Mikäli jääkaappia ei käytetä pitkään aikaan, irrota virtakaapeli pistorasiasta, poista kaikki ruuat, puhdista jääkaappi ja jätä ovi raolleen.
- 📌 Tarkista oven eristeet säännöllisesti varmistaaksesi, että ne ovat puhtaita ja vapaita ruuasta.
- 📌 Ovitelineiden irrottamiseksi poista niistä kaikki sisältö ja työnnä sitten ovitelinettä pohjasta ylöspäin.

### Muoviosien suojele

- 📌 Älä laita nestemäistä öljyä tai öljyssä keitettyjä elintarvikkeita jääkaappiin avoimissa astioissa, sillä ne vahingoittavat jääkaapin muovipintoja. Jos öljyä vuotaa tai tarttuu muovipinnoille, puhdista ja huuhtele kohta heti lämpimällä vedellä.

## 7 Suositellut ongelmanratkaisut

Tarkista tämä luettelo, ennen kuin soitat huoltoon. Se voi säästää aikaa ja rahaa. Tämä luettelo sisältää useita valituksia, jotka eivät johdu virheellisestä työstä tai käytetystä materiaalista. Joitain tässä kuvatuista ominaisuuksista ei ehkä ole laitteessasi.

### Jääkaappi ei toimi.

- Onko jääkaapin virtajohto kunnolla kiinni pistorasiassa? Aseta pistoke seinäpistorasiaan.
- Onko jääkaapin pistorasian sulake tai pääsulake palanut? Tarkista sulake.

### Kondensaatiota jääkaappiosaston sivuseinässä (MONIALUE, JÄÄHDYTYKSEN OHJAUS ja JOUSTAVA ALUE).

- Hyvin kylmä ympäristö. Oven jatkuva avaaminen ja sulkeminen. Hyvin kostea ympäristö. Nestepitoisten ruokien säilytys avoimessa astiassa. Oven jättäminen raolleen. Termostaatin kytkeminen kylmemmälle.
- Oven avoinna oloajan lyhentäminen tai käyttämällä sitä harvemmin.
- Avoimissa astioissa säilytettyjen ruokien peittäminen sopivalla materiaalilla.
- Pyyhi kondensoitunut vesi kuivalla liinalla ja tarkista tuleeko sitä lisää.

### Kompressor ei käy

- Kompressorin lämpövastus työntyy ulos äkillisen virtakatkoksen sattuessa tai kun virta sammuu ja syttyy uudelleen, kun jääkaapin jäähdytysjärjestelmän jäähdytysaineenpaine ei ole vielä tasapainossa. Jääkaappi käynnistyy noin 6 minuutin kuluttua. Soita huoltoon, jos jääkaappi ei käynnisty tässä ajassa.
- Jääkaapin sulatusjakso on käynnissä. Tämä on normaalia täysautomaattisesti itsesulattavassa jääkaapissa. Sulatuskierto tapahtuu tietyn väliajoin.
- Jääkaappia ei ole kytketty pistorasiaan. Varmista, että pistoke on asetettu kunnolla pistorasiaan.
- Onko lämpötila-asetukset tehty oikein?
- Kyse voi olla virtakatkoksesta.

#### Jääkaappi käy alituisen tai pitkän ajan.

- Uusi tuotteesi voi olla leveämpi kuin edellinen. Tämä on aivan normaalia. Suuret jääkaapit käyvät kauemmin.
- Huonelämpötila voi olla liian korkea. Tämä on aivan normaalia.
- Jääkaappi on voitu kytkeä päälle äskettäin tai siihen on säilötty äskettäin ruokaa. Jääkaapin jäähtyminen oikeaan lämpötilaan voi kestää muutampia tunteja kauemmin.
- Suuri määrä ruokaa on voitu säilöä jääkaappiin äskettäin. Lämmin ruoka aiheuttaa jääkaapin käymisen pitempään, kunnes se saavuttaa turvallisen säilytyslämpötilan.
- Ovet on voitu avata äskettäin tai jätetty raolleen pitkäksi aikaa. Jääkaappiin päässyt lämmin ilma aiheuttaa jääkaapin käymisen pitemmän aikaa. Avaa ovia harvemmin.
- Pakastin- tai jääkaappiosaston ovi on voitu jättää raolleen. Tarkista onko ovet suljettu tiukasti.
- Jääkaappi on säädetty hyvin alhaiselle lämpötilalle. Säädä jääkaapin lämpötila lämpimämmäksi ja odota, kunnes haluttu lämpötila on saavutettu.
- Jääkaapin tai pakastimen oven tiiviste voi olla likainen, kulunut, rikkoutunut tai huonosti paikallaan. Puhdista tai vaihda tiiviste. Vahingoittunut, rikkoutunut tiiviste aiheuttaa jääkaapin käymisen pitempiä aikoja nykyisen lämpötilan ylläpitämiseksi.

#### Pakastimen lämpötila on hyvin alhainen, kun jääkaapin lämpötila on sopiva.

- Pakastin on säädetty hyvin alhaiselle lämpötilalle. Säädä pakastimen lämpötila lämpimämmäksi ja tarkista.

#### Jääkaapin lämpötila on hyvin alhainen, kun pakastimen lämpötila on sopiva.

- Jääkaappi on voitu säätää hyvin alhaiselle lämpötilalle. Säädä jääkaapin lämpötila lämpimämmäksi ja tarkista.

#### Jääkaappiosaston vetolaatikoissa säilytetty ruoka jäätyy.

- Jääkaappi on voitu säätää hyvin alhaiselle lämpötilalle. Säädä jääkaapin lämpötila lämpimämmäksi ja tarkista.

#### Jääkaapin tai pakastimen lämpötila on hyvin korkea.

- Jääkaapin lämpötila on voitu säätää hyvin korkealle lämpötilalle. Jääkaapin säädöt vaikuttavat pakastimen lämpötilaan. Muuta jääkaapin tai pakastimen lämpötilaa, kunnes jääkaappi tai pakastin saavuttaa riittävän tason.
- Ovet on voitu avata äskettäin tai jätetty raolleen pitkäksi aikaa. Avaa niitä harvemmin.
- Ovi on voitu jättää raolleen. Sulje ovi kokonaan.
- Suuri määrä lämmintä ruokaa on voitu säilöä jääkaappiin äskettäin. Odota, kunnes jääkaappi tai pakastin saavuttaa halutun lämpötilan.
- Jääkaapin virtajohto on voitu liittää pistorasiaan äskettäin. Jääkaapin kokonaan jäähtyminen kestää oman aikansa.

|   |
|---|
| Käyntiääni voimistuu, kun jääkaappi käy.  |
| <ul style="list-style-type: none"> <li>Jääkaapin käyttöteho saattaa muuttua ympäristön lämpötilan muutosten mukaan. Se on normaalia eikä ole vika.</li> </ul>   |
| Tärinä tai käyntiääni.  |
| <ul style="list-style-type: none"> <li>Lattia ei ole tasainen tai se on heikko. Jääkaappi huojuu, kun sitä siirretään hitaasti. Varmista, että lattia kestää jääkaapin painon ja että se on tasainen.</li> <li>Melu saattaa johtua jääkaappiin laitetuista kohteista. Jääkaapin päällä olevat esineet on poistettava.</li> </ul>  |
| Jääkaapista kuuluu neste- tai kaasuvuotamisen tai suihkuamisen kaltaisia ääniä.   |
| <ul style="list-style-type: none"> <li>Neste- ja kaasuvuotoja ilmenee jääkaapin käyttöperiaatteiden mukaisesti. Se on normaalia eikä ole vika.</li> </ul>   |
| Kuuluu tuulen huminan kaltaista ääntä.  |
| <ul style="list-style-type: none"> <li>Jääkaapin jäähdyttämiseen käytetään tuulettimia. Se on normaalia eikä ole vika.</li> </ul>   |
| Kondensaatio jääkaapin sisäseinissä.  |
| <ul style="list-style-type: none"> <li>Kuuma ja kostea sää lisää jäätymistä ja kondensaatiota. Se on normaalia eikä ole vika.</li> <li>Ovet on voitu jättää raolleen. Varmista, että ovet on suljettu kokonaan.</li> <li>Ovet on voitu avata äskettäin tai jätetty raolleen pitkäksi aikaa. Avaa niitä harvemmin.</li> </ul>  |
| Kosteutta esiintyy jääkaapin ulkopinnoilla tai ovien välissä.   |
| <ul style="list-style-type: none"> <li>Ilma saattaa olla kosteaa. Tämä on normaalia kostealla säällä. Kun kosteutta on vähemmän, kondensaatio häviää.</li> </ul>  |
| Paha haju jääkaapin sisällä.  |
| <ul style="list-style-type: none"> <li>Jääkaapin sisäpuoli on puhdistettava. Puhdista jääkaapin sisäpuoli sienellä, haalealla vedellä tai hiilihapollisella vedellä.</li> <li>Jotkut astiat tai pakkausmateriaalit voivat olla hajun aiheuttajia. Käytä erilaista säilytysastiaa tai erimerkkistä pakkausmateriaalia.</li> </ul>  |
| Ovi ei sulkeudu.  |
| <ul style="list-style-type: none"> <li>Elintarvikepakkaukset voivat estää oven sulkeutumisen. Poista pakkaukset, jotka ovat oven esteenä.</li> <li>Jääkaappi ei ole täysin suorassa lattialla ja se keinuu vähän liikuttaessa. Säädä nostoruuveja.</li> <li>Lattia ei ole tasainen tai kestävä. Varmista, että lattia on tasainen, ja että se kestää jääkaapin painon.</li> </ul> |
| Lokerot ovat juuttuneet.  |
| <ul style="list-style-type: none"> <li>Elintarvikkeita voi olla kosketuksissa lokeron kattoon. Järjestä ruoat uudelleen vetolaatikossa.</li> </ul>  |



## **Veillez d'abord lire la notice d'utilisation !**

Cher client,

Nous espérons que votre produit, qui a été fabriqué dans des usines modernes et vérifié au terme des procédures de contrôle de qualité les plus méticuleuses, vous aidera efficacement.

Pour cette raison, nous vous conseillons de lire attentivement tout le manuel d'utilisation de votre produit avant de vous en servir, et de le conserver ensuite pour une utilisation ultérieure.



### **Le présent manuel**

- Vous aidera à utiliser votre produit avec rapidité et sécurité.
- Lisez le manuel avant d'installer et de faire fonctionner votre produit.
- Respectez les instructions, notamment celles relatives à la sécurité.
- Conservez ce manuel dans un endroit facilement accessible car vous pouvez en avoir besoin ultérieurement.
- En plus, lisez également les autres documents fournis avec votre produit.

Veillez noter que ce manuel peut également être valide pour d'autres modèles.

### **Symboles et descriptions**

Vous retrouverez les symboles suivants dans le présent manuel :

-  Informations importantes ou astuces.
-  Avertissement relatif aux conditions dangereuses pour la vie et la propriété.
-  Avertissement relatif à la tension électrique.

Recyclage

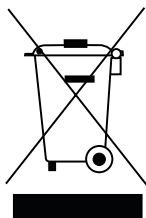

Ce produit est marqué du symbole du tri sélectif, relatif aux déchets d'équipements électriques et électroniques. Cela signifie que ce produit doit être pris en charge par un système de collecte sélectif conformément à la directive européenne 2002/96/CE, afin de pouvoir être recyclé ou démantelé dans le but de réduire tout impact sur l'environnement. Attention les produits électroniques n'ayant pas fait l'objet d'un tri sélectif sont potentiellement dangereux pour l'environnement et la santé humaine en raison de la présence potentielle de substances dangereuses.

## TABLE DES MATIÈRES

---

### **1 Votre réfrigérateur 3**

#### **2 Précautions de sécurité importantes 5**

|   |   |
|---|---|
| Utilisation prévue .....                              | 5 |
| Pour les appareils dotés d'une fontaine à eau ; ..... | 7 |
| Sécurité enfants.....                                 | 7 |
| Avertissement HCA .....                               | 7 |
| Mesures d'économie d'énergie.....                     | 7 |

#### **3 Installation 8**

|   |    |
|---|----|
| Points à prendre en compte lorsque vous transportez à nouveau votre produit. .... | 8  |
| Avant de faire fonctionner votre réfrigérateur .....                              | 8  |
| Mise au rebut de l'emballage .....  | 9  |
| Mise au rebut de votre ancien réfrigérateur                                       | 9  |
| Disposition et Installation .....   | 9  |
| Remplacement de la lampe .....  | 10 |
| Réglage des pieds.....  | 10 |

### **4 Préparation 11**

#### **5 Utilisation du réfrigérateur12**

|  |    |
|--|----|
| Bandeau indicateur.....  | 12 |
| Avertissement - Porte ouverte.....                                     | 15 |
| Système de réfrigération Dual : .....                                  | 15 |
| Congélation des produits frais .....                                   | 15 |
| Recommandations concernant la conservation des aliments congelés ..... | 16 |
| Disposition des denrées.....   | 16 |
| Informations concernant la congélation...                              | 17 |
| Filtre à odeurs.....   | 18 |
| Multi-Hygiène .....  | 18 |
| Compartiment basse température .....                                   | 18 |
| Distributeur et récipient de conservation de glaçons .....             | 19 |

#### **6 Entretien et nettoyage 20**

|  |    |
|--|----|
| Protection des surfaces en plastique. .... | 20 |
|--|----|

#### **7 Solutions recommandées aux problèmes 21**

# 1 Votre réfrigérateur

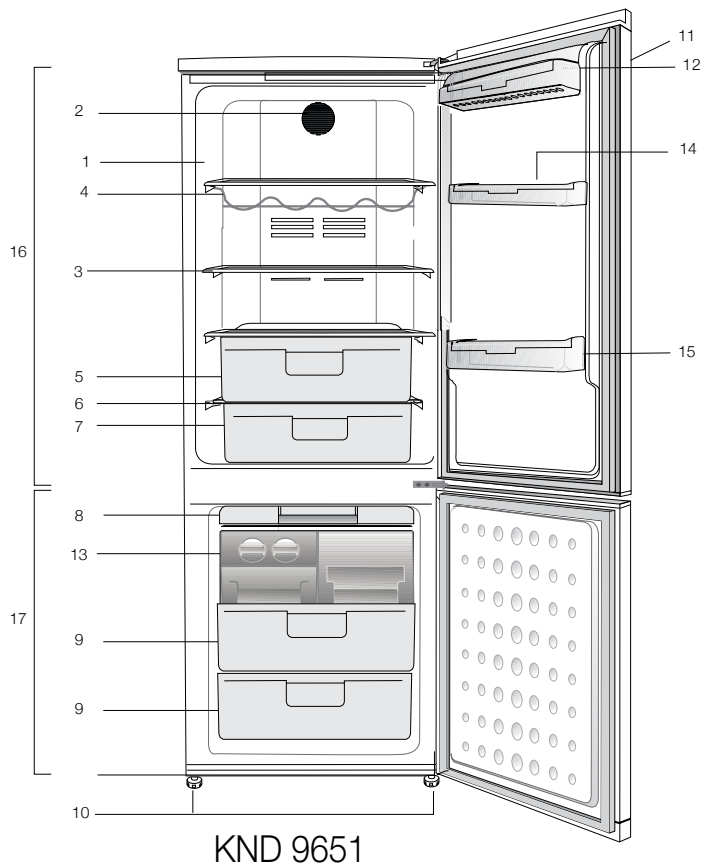

- |                                |   |
|--------------------------------|---|
| 1. Éclairage intérieur         | 10. Pieds avant réglables                                   |
| 2. Ventilateur                 | 11. Bandeau de contrôle et contrôle de la température       |
| 3. Étagères réglables          | 12. Compartiment produits laitiers                          |
| 4. Clayette support bouteille  | 13. Glacière  |
| 5. Bac à légumes               | 14. Support à œufs  |
| 6. Couverture du bac à légumes | 15. Balconnets de la porte du compartiment de réfrigération |
| 7. Compartiment Fraîcheur      | 16. Compartiment réfrigérateur                              |
| 8. Appareil à glaçons          | 17. Compartiment congélateur                                |
| 9. Compartiment surgélateur    |   |

Les illustrations présentées dans cette notice d'utilisation sont schématiques et peuvent ne pas correspondre exactement à votre produit. Si des pièces présentées ne sont pas comprises dans le produit que vous avez acheté, elles sont valables pour d'autres modèles.

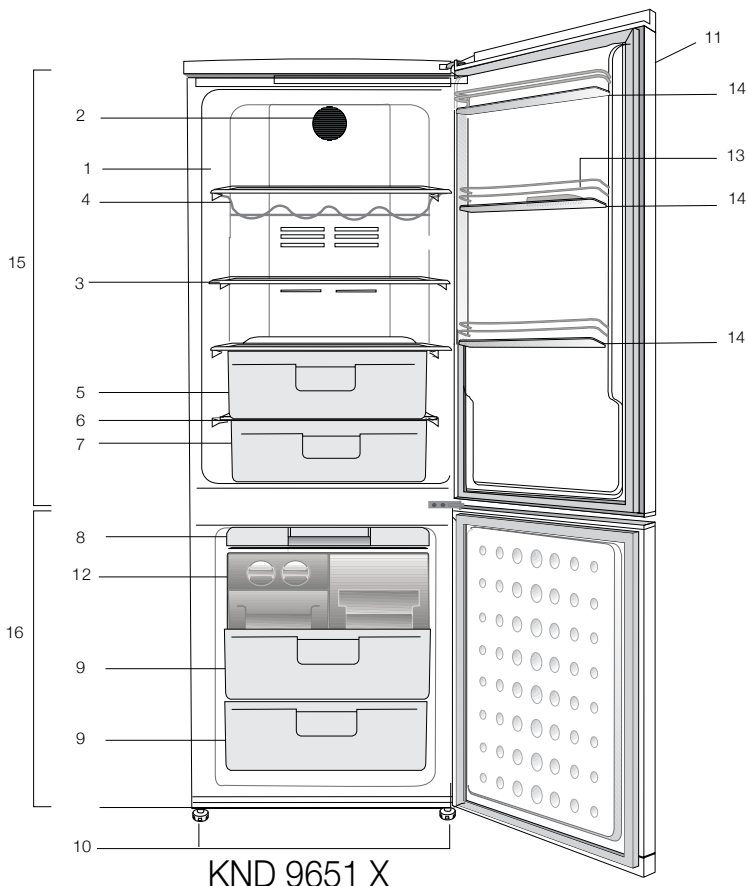

KND 9651 X

- |                                |   |
|--------------------------------|---|
| 1. Éclairage intérieur         | 11. Bandeau de contrôle et contrôle de la température       |
| 2. Ventilateur                 | 12. Glacière  |
| 3. Étagères réglables          | 13. Support à œufs  |
| 4. Clayette support bouteille  | 14. Balconnets de la porte du compartiment de réfrigération |
| 5. Bac à légumes               | 15. Compartiment réfrigérateur                              |
| 6. Couverture du bac à légumes | 16. Compartiment congélateur                                |
| 7. Compartiment Fraîcheur      |   |
| 8. Appareil à glaçons          |   |
| 9. Compartiment surgélateur    |   |
| 10. Pieds avant réglables      |   |

Les illustrations présentées dans cette notice d'utilisation sont schématiques et peuvent ne pas correspondre exactement à votre produit. Si des pièces présentées ne sont pas comprises dans le produit que vous avez acheté, elles sont valables pour d'autres modèles.

## 2 Précautions de sécurité importantes

Veillez examiner les informations suivantes : Le non respect de ces consignes peut entraîner des blessures ou dommages matériels. Sinon, tout engagement lié à la garantie et à la fiabilité du produit devient invalide.

La durée de vie du produit que vous avez acheté est de 10 ans. Il s'agit ici de la période au cours de laquelle vous devez conserver les pièces de rechange nécessaires à son fonctionnement.

### Utilisation prévue

Ce produit est prévu pour une utilisation

- en intérieur et dans des zones fermées telles que les maisons ;
  - dans les environnements de travail fermés, tels que les magasins et les bureaux ;
  - dans les lieux d'hébergement fermés, tels que les fermes, hôtels, pensions.
- Cet appareil ne doit pas être utilisé en extérieur.

### Sécurité générale

- Avant de vous débarrasser de votre appareil, veuillez consulter les autorités locales ou votre revendeur pour connaître le mode opératoire et les organismes de collecte agréés.
- Consultez le service après-vente agréé concernant toutes questions ou problèmes relatifs au réfrigérateur. N'intervenez pas ou ne laissez personne intervenir sur le réfrigérateur sans le communiquer au service après-vente agréé.
- Pour les produits équipés d'un compartiment congélateur : ne mangez pas de cônes de crème glacée ou des glaçons immédiatement après les avoir sortis du compartiment de congélation ! (Cela pourrait provoquer des engelures dans votre bouche).

- Pour les produits équipés d'un compartiment congélateur : ne placez pas de boissons en bouteille ou en cannette dans le compartiment de congélation. Cela peut entraîner leur éclatement.
- Ne touchez pas des produits congelés avec les mains, ils pourraient se coller à celles-ci.
- Débranchez votre réfrigérateur avant de le nettoyer ou de le dégivrer.
- La vapeur et des matériaux de nettoyage pulvérisés ne doivent jamais être utilisés pour les processus de nettoyage ou de dégivrage de votre réfrigérateur. La vapeur pourrait pénétrer dans les pièces électriques et provoquer des courts-circuits ou des électrocutions.
- Ne jamais utiliser les pièces de votre réfrigérateur telles que la porte, comme un support ou une marche.
- N'utilisez pas d'appareils électriques à l'intérieur du réfrigérateur.
- N'endommagez pas les pièces où circule le liquide réfrigérant avec des outils de forage ou coupants. Le liquide réfrigérant qui pourrait s'échapper si les canalisations de gaz de l'évaporateur, les rallonges de tuyau ou les revêtements de surface étaient percés, peut irriter la peau et provoquer des blessures aux yeux.
- Ne pas couvrir ou obstruer les orifices de ventilation du réfrigérateur.
- Les appareils électriques peuvent être réparés seulement par des personnes autorisées. Les réparations réalisées par des personnes ne présentant pas les compétences requises peuvent présenter un risque pour l'utilisateur.
- En cas de dysfonctionnement ou lors d'opérations d'entretien ou de réparation, débranchez l'alimentation électrique du réfrigérateur soit en désactivant le fusible correspondant, soit en débranchant l'appareil.

- Ne tirez pas sur le câble lorsque vous débranchez la prise.
- Placez les boissons alcoolisées verticalement, dans des récipients convenablement fermés.
- Ne conservez jamais des aérosols contenant des substances inflammables et explosives dans le réfrigérateur.
- N'utilisez pas d'outils mécaniques ou autres dispositifs pour accélérer le processus de décongélation autres que ceux qui sont recommandés par le fabricant.
- Ce produit n'est pas conçu pour être utilisé par des personnes (enfants compris) souffrant de déficience physique, sensorielle, mentale, ou inexpérimentées, à moins d'avoir obtenu une autorisation auprès des personnes responsables de leur sécurité.
- Ne faites pas fonctionner un réfrigérateur endommagé. Consultez le service agréé en cas de problème.
- La sécurité électrique du réfrigérateur n'est assurée que si le système de mise à la terre de votre domicile est conforme aux normes en vigueur.
- L'exposition du produit à la pluie, la neige, au soleil ou au vent présente des risques concernant la sécurité électrique.
- Contactez le service agréé quand un câble d'alimentation est endommagé pour éviter tout danger.
- Ne branchez jamais le réfrigérateur à la prise murale au cours de l'installation. Vous vous exposeriez à un risque de mort ou à de blessures graves.
- Ce réfrigérateur est conçu seulement pour conserver des aliments. Par conséquent, il ne doit pas être utilisé à d'autres fins.
- L'étiquette avec les caractéristiques techniques est située sur le mur gauche à l'intérieur du réfrigérateur.
- Ne branchez jamais votre réfrigérateur à des systèmes d'économie d'énergie, cela peut l'endommager.
- S'il y a une lumière bleue sur le réfrigérateur, ne la regardez pas avec des outils optiques.
- Pour les réfrigérateurs contrôlés manuellement, attendez au moins 5 minutes pour allumer le réfrigérateur après une coupure de courant.
- Si cet appareil venait à changer de propriétaire, n'oubliez pas de remettre la présente notice d'utilisation au nouveau bénéficiaire.
- Evitez d'endommager le câble d'alimentation quand vous transportez le réfrigérateur. Tordre le câble peut entraîner un incendie. Ne placez jamais d'objets lourds sur le câble d'alimentation. Évitez de toucher à la prise avec des mains mouillées au moment de brancher l'appareil.
- Évitez de brancher le réfrigérateur lorsque la prise de courant électrique a lâché.
- Pour des raisons d'ordre sécuritaire, évitez de vaporiser directement de l'eau sur les parties externes et internes du réfrigérateur.
- Ne pulvérisez pas de substances contenant des gaz inflammables comme du propane près du réfrigérateur pour éviter tout risque d'incendie et d'explosion.
- Ne placez jamais de récipients pleins d'eau en haut du réfrigérateur, ils pourraient causer des chocs électriques ou incendie.
- Ne surchargez pas votre réfrigérateur avec des quantités de nourriture excessives. S'il est surchargé, les aliments peuvent tomber, vous blesser et endommager le réfrigérateur quand vous ouvrez la porte. Ne placez jamais d'objets au-dessus du réfrigérateur, ils pourraient tomber quand vous ouvrez ou fermez la porte du réfrigérateur.

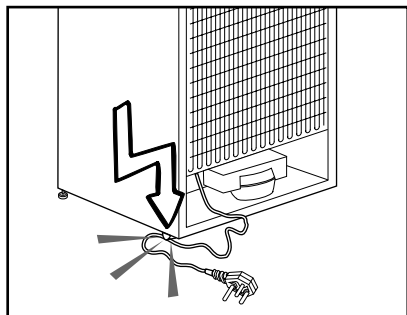

- Les produits qui nécessitent un contrôle de température précis (vaccin, médicament sensible à la chaleur, matériels scientifiques, etc.) ne doivent pas être conservés dans le réfrigérateur.
- Si le réfrigérateur n'est pas utilisé pendant longtemps, il doit être débranché. Un problème avec le câble d'alimentation pourrait causer un incendie.
- Le bout de la prise électrique doit être nettoyé régulièrement, sinon il peut provoquer un incendie.
- Le réfrigérateur peut bouger si ses pieds réglables ne sont pas bien fixés sur le sol. Bien fixer les pieds réglables sur le sol peut empêcher le réfrigérateur de bouger.
- Quand vous transportez le réfrigérateur, ne le tenez pas par la poignée de la porte. Cela peut le casser.
- Quand vous devez placer votre produit près d'un autre réfrigérateur ou congélateur, la distance entre les appareils doit être d'au moins 8 cm. Sinon, les murs adjacents peuvent être humidifiés.

### **Pour les appareils dotés d'une fontaine à eau ;**

La pression de l'alimentation en eau doit être au minimum de 1 bar. La pression de l'alimentation en eau doit être au maximum de 8 bars.

- Utilisez uniquement de l'eau potable.

### **Sécurité enfants**

- Si la porte a un verrouillage, la clé doit rester hors de portée des enfants.
- Les enfants doivent être surveillés et empêchés de s'amuser avec le produit.

### **Avertissement HCA**

#### **Si le système de refroidissement de votre appareil contient R600a:**

Ce gaz est inflammable. Par conséquent, veuillez prendre garde à ne pas endommager le système de refroidissement et les tuyauteries lors de son utilisation ou de son transport. En cas de dommages, éloignez votre produit de toute source potentielle de flammes susceptible de provoquer l'incendie de l'appareil. De même, placez le produit dans une pièce aérée.

#### **Ne tenez pas compte de cet avertissement si le système de refroidissement de votre appareil contient R134a.**

Le type de gaz utilisé dans l'appareil est mentionné sur la plaque signalétique située sur le mur gauche à l'intérieur du réfrigérateur.

Ne jetez jamais l'appareil au feu pour vous en débarrasser.

### **Mesures d'économie d'énergie**

Vous pouvez bénéficier de la capacité maximale de stockage des denrées en vous servant uniquement des clayettes du haut et du milieu du réfrigérateur sans vous servir des tiroirs. Le tiroir du bas doit toujours rester en place pour entreposer des denrées alimentaires. La consommation d'énergie de votre réfrigérateur est mesurée et déclarée lorsque la quantité maximale de denrées alimentaires est entreposée sur les clayettes du haut et du milieu de l'appareil.

Pour faire des économies d'énergie, le ventilateur du congélateur doit toujours rester visible et la circulation de l'air ne doit pas être bloquée par la présence de denrées dans le compartiment congélateur.

### 3 Installation

⚠ Veuillez noter que le fabricant ne pourra être tenu responsable si les informations fournies dans cette notice d'utilisation ne sont pas respectées.

#### Points à prendre en compte lorsque vous transportez à nouveau votre produit.

1. Le réfrigérateur doit être vidé et nettoyé avant tout transport.
2. Les clayettes, accessoires, bac à légumes, etc. de votre réfrigérateur doivent être fixés solidement avec de la bande adhésive avant de remballer l'appareil, pour le protéger en cas de chocs.
3. L'emballage doit être fixé avec une bande adhésive forte et des cordes solides, et les normes de transport indiquées sur l'emballage doivent être appliquées.

#### Gardez à l'esprit les points suivants...

Chaque matériau recyclé est une participation indispensable à la préservation de la nature et conservation de nos ressources nationales.

Si vous souhaitez contribuer à recycler les matériaux d'emballage, vous pouvez obtenir des informations supplémentaires auprès des organismes environnementaux ou des autorités locales.

#### Avant de faire fonctionner votre réfrigérateur

Avant de commencer à faire fonctionner votre réfrigérateur, vérifiez les points suivants :

1. L'intérieur du réfrigérateur est sec et l'air peut circuler librement à l'arrière?
2. Vous pouvez installer les 2 cales en plastique comme illustré dans le schéma. Les cales en plastique maintiendront la distance nécessaire entre votre réfrigérateur et le mur pour permettre une bonne circulation de l'air. (Le schéma présenté est fourni à titre indicatif et peut ne pas correspondre exactement avec votre produit.)

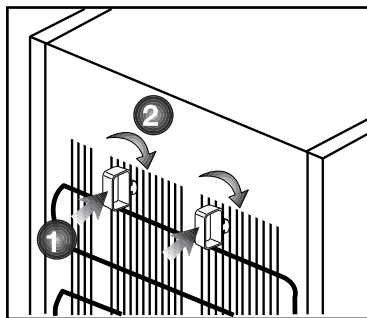

3. Nettoyez l'intérieur du réfrigérateur tel qu'indiqué dans la section « Entretien et nettoyage ».
4. Branchez le réfrigérateur à la prise murale. Lorsque la porte du réfrigérateur est ouverte, l'éclairage intérieur s'allume.
5. Vous remarquerez un bruit lorsque le compresseur se met en marche. Le liquide et les gaz intégrés au système du réfrigérateur peuvent également faire du bruit, que le compresseur soit en marche ou non. Ceci est tout à fait normal.
6. Les parties antérieures du réfrigérateur peuvent chauffer. Ce phénomène est normal. Ces zones doivent en principe être chaudes pour éviter tout risque de condensation.

#### Branchement électrique

Branchez votre réfrigérateur à une prise de mise à la terre protégée par un fusible ayant une capacité appropriée.

Important :

- Le branchement doit être conforme aux normes en vigueur sur le territoire national.
- La fiche de câble d'alimentation doit être facilement accessible après installation.
- La tension spécifiée doit être égale à votre tension de secteur.
- Les rallonges et prises multivoies ne doivent pas être utilisés pour brancher l'appareil.



⚠ Un câble d'alimentation endommagé doit être remplacé par un électricien qualifié.

⚠ L'appareil ne doit pas être mis en service avant d'être réparé ! Un risque de choc électrique existe !

### **Mise au rebut de l'emballage**

Les matériaux d'emballage peuvent être dangereux pour les enfants. Tenez les matériaux d'emballage hors de portée des enfants ou débarrassez-vous-en conformément aux consignes sur les déchets. Ne les jetez pas aux côtés des ordures ménagères ordinaires.

L'emballage de votre appareil est produit à partir des matériaux recyclables.

### **Mise au rebut de votre ancien réfrigérateur**

Débarrassez-vous de votre ancien réfrigérateur sans nuire à l'environnement.

- Vous pouvez consulter le service après-vente agréé ou le centre chargé de la mise au rebut dans votre municipalité pour en savoir plus sur la mise au rebut de votre produit.

Avant de procéder à la mise au rebut de votre machine, coupez la prise électrique et, le cas échéant, tout verrouillage susceptible de se trouver sur la porte. Rendez-les inopérants afin de ne pas exposer les enfants à d'éventuels dangers.

## **Disposition et Installation**

1. Installez le réfrigérateur dans un emplacement qui permette une utilisation pratique.
2. Maintenez le réfrigérateur éloigné de toutes sources de chaleur, des endroits humides et de la lumière directe du soleil.
3. Une ventilation d'air autour du réfrigérateur doit être aménagée pour obtenir un fonctionnement efficace. Si le réfrigérateur est placé dans un enfoncement du mur, il doit y avoir un espace d'au moins 5 cm avec le plafond et d'au moins 5 cm avec le mur. Si le sol est couvert de moquette, votre produit doit être surélevé à 2,5 cm du sol.
4. Placez le réfrigérateur sur un a de surface plane afin d'éviter les à-coups.
5. N'exposez pas le réfrigérateur à des températures ambiantes inférieures à 10°C.

## Remplacement de la lampe

Pour remplacer la lampe d'éclairage du réfrigérateur, veuillez contacter le service après-vente agréé.

## Réglage des pieds

Si le réfrigérateur n'est pas stable.

Vous pouvez équilibrer le réfrigérateur en tournant les pieds avant, tel qu'illustré dans le schéma. Le côté où se trouve le pied s'abaisse lorsque vous tournez dans le sens de la flèche noire, et s'élève lorsque vous tournez dans le sens opposé. Si vous vous faites aider par quelqu'un pour légèrement soulever le réfrigérateur, l'opération s'en trouvera simplifiée.

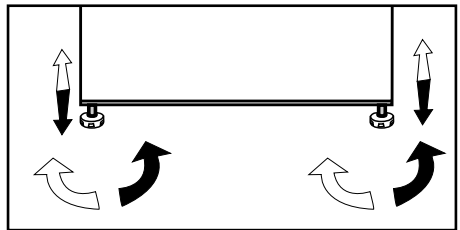

## 4 Préparation

---

- i** Votre réfrigérateur doit être installé à au moins 30 cm des sources de chaleur telles que les plaques de cuisson, les fours, appareils de chauffage ou cuisinières, et à au moins 5 cm des fours électriques. De même, il ne doit pas être exposé à la lumière directe du soleil.
- i** La température ambiante de la pièce où vous installez le réfrigérateur doit être d'au moins 10°C. Faire fonctionner l'appareil sous des températures inférieures n'est pas recommandé et pourrait nuire à son efficacité.
- i** Veuillez vous assurer que l'intérieur de votre appareil est soigneusement nettoyé.
- i** Si deux réfrigérateurs sont installés côte à côte, ils doivent être séparés par au moins 2 cm.
- i** Lorsque vous faites fonctionner le réfrigérateur pour la première fois, assurez-vous de suivre les instructions suivantes pendant les six premières heures.
  - La porte ne doit pas être ouverte fréquemment.
  - Le réfrigérateur doit être mis en marche à vide, sans denrées à l'intérieur.
  - Ne débranchez pas le réfrigérateur.Si une panne de courant se produit, veuillez vous reporter aux avertissements dans la section « Solutions recommandées aux problèmes ».
- i** L'emballage et les matériaux de protection d'emballage doivent être conservés pour les éventuels transports ou déplacements à venir.

## 5 Utilisation du réfrigérateur

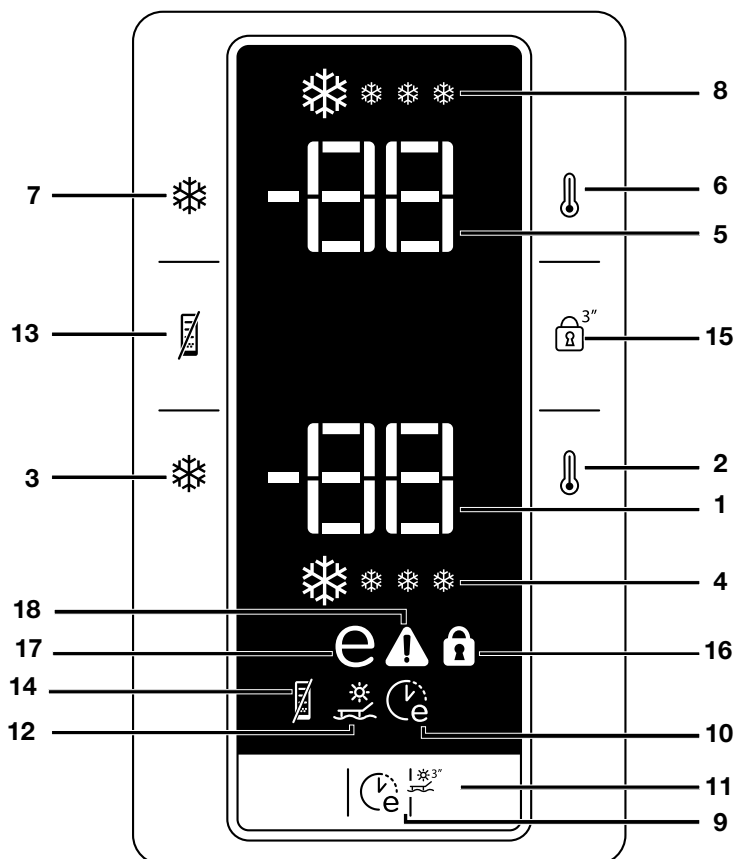

### Bandeau indicateur

#### 1. Indicateur de température du compartiment de congélation

Indique le réglage de température pour le compartiment réfrigérateur.

#### 2. Fonction de réglage de température du compartiment de congélation

Cette fonction vous donne la possibilité de régler la température du compartiment congélateur. Appuyez sur ce bouton pour régler la température du compartiment de congélation respectivement sur -18, -20, -22, et -24 degrés.

#### 3. Fonction de congélation rapide

L'indicateur de congélation rapide s'allume lorsque sa fonction est activée. Pour annuler cette fonction, appuyez à nouveau sur le bouton Congélation rapide. L'indicateur de Congélation rapide s'éteindra et retournera à son réglage normal. Cet indicateur s'annule automatiquement si vous ne le faites pas après 4 heures ou lorsque le compartiment Congélateur atteint la température souhaitée. Si vous souhaitez congeler de grandes quantités de produits frais,

appuyez sur le bouton Congélation rapide avant d'introduire ces produits dans le compartiment de congélation. Si vous appuyez sur le bouton de Congélation rapide de façon répétée à intervalles courts, la protection du circuit électronique s'activera et le compresseur ne démarrera pas automatiquement. Cette fonction n'est pas reprise lorsque le courant est rétabli après une panne de courant.

#### **4. Indicateur de congélation rapide**

Le symbole clignote rapidement lorsque la fonction de Congélation rapide est active.

#### **5. Indicateur de la température du compartiment réfrigérateur**

Indique le réglage de température pour le compartiment réfrigérateur.

#### **6. Fonction de réglage de température du compartiment réfrigérateur**

Cette fonction vous donne la possibilité de régler la température du compartiment réfrigérateur. Appuyez sur ce bouton pour régler la température du compartiment réfrigérateur à 8, 6, 4, et 2 degrés, respectivement.

#### **7. Fonction de réfrigération rapide**

Lorsque vous appuyez sur le bouton Réfrigération rapide, la température du compartiment sera plus froide que les valeurs de réglage. Cette fonction peut être utilisée pour les denrées placées dans le compartiment de réfrigération que l'on souhaite refroidir rapidement. Si vous souhaitez introduire de grandes quantités de produits frais dans le réfrigérateur, nous vous recommandons d'activer cette fonction au préalable. L'indicateur de réfrigération rapide s'allume lorsque sa fonction est activée. Pour annuler cette fonction, appuyez à nouveau sur le bouton Réfrigération rapide. L'indicateur de réfrigération rapide s'éteindra et retournera à son réglage normal. Cet indicateur s'annule automatiquement si vous ne

le faites pas après 2 heures ou lorsque le compartiment réfrigérateur atteint la température souhaitée.

Cette fonction n'est pas reprise lorsque le courant est rétabli après une panne de courant.

#### **8. Indicateur de réfrigération rapide**

Le symbole clignote rapidement lorsque la fonction de réfrigération rapide est active.

#### **9. Fonction Eco-Fuzzy (économie d'énergie spéciale)**

Lorsque vous appuyez sur le bouton Eco-Fuzzy, la fonction Eco-Fuzzy sera activée et l'indicateur Eco-Fuzzy s'allumera. Le réfrigérateur commencera à fonctionner dans le mode le plus économique au moins 6 heures plus tard, et l'indicateur d'utilisation économique s'allumera lorsque la fonction sera active. Appuyez sur le bouton Eco-Fuzzy de nouveau pour désactiver cette fonction.

#### **10. Indicateur Eco-Fuzzy (économie d'énergie spéciale)**

Ce symbole s'allume lorsque la fonction Eco-Fuzzy est active.

#### **11. Fonction Vacances**

Appuyez sur le bouton Eco-Fuzzy et maintenez-le enfoncé pendant 3 secondes pour activer la fonction Vacances et allumer l'indicateur Vacances. Le refroidissement du compartiment réfrigérateur s'arrête et la température du compartiment réfrigérateur est fixée à 15 degrés pour éviter la formation de mauvaises odeurs. Lorsque cette fonction est active, l'indicateur de température du compartiment réfrigérateur n'affiche pas la température. Pour désactiver la fonction Vacances, appuyez sur le bouton Eco-Fuzzy et maintenez-le enfoncé pendant 3 secondes.

## **12. Indicateur de fonction Vacances**

Cet indicateur s'allume lorsque la fonction Vacances est active.

## **13. Fonction d'économie d'énergie**

Lorsque vous appuyez sur le bouton Economie d'énergie, la fonction d'économie d'énergie s'active et l'indicateur d'économie d'énergie s'allume. Lorsque la fonction d'économie d'énergie est active, tous les indicateurs, hormis l'indicateur d'économie d'énergie, s'éteignent. Cette fonction est désactivée en appuyant sur un bouton ou à l'ouverture de la porte ; les indicateurs à l'écran retournent à la normale et l'indicateur d'économie d'énergie reste allumé. Si vous n'appuyez sur aucun bouton ou n'ouvrez pas la porte pendant 5 minutes, l'indicateur d'économie d'énergie reste allumé, la fonction d'économie d'énergie s'active à nouveau et les autres indicateurs à l'écran s'éteignent. Si vous appuyez sur le bouton Economie d'énergie lorsque la fonction n'est pas active mais que l'indicateur est toujours allumé, la fonction d'économie d'énergie sera désactivée et l'indicateur d'économie d'énergie s'éteindra.

## **14. Indicateur d'économie d'énergie**

Cet indicateur s'allume lorsque la fonction d'économie d'énergie est sélectionnée.

## **15. Fonction de verrouillage**

Lorsque vous appuyez sur le bouton de verrouillage et le maintenez enfoncé pendant 3 secondes, la fonction de verrouillage est activée et l'indicateur de verrouillage s'allume. Aucun bouton ne fonctionne lorsque cette fonction est active. Appuyez sur le bouton de verrouillage et maintenez-le enfoncé pendant 3 secondes pour désactiver cette fonction.

## **16. Indicateur de verrouillage des commandes**

Cet indicateur s'allume lorsque la fonction de verrouillage est active.

## **17. Indicateur d'utilisation en mode économique**

L'indicateur d'utilisation en mode économique s'allume lorsque le compartiment congélateur est réglé sur -18°C. Lorsque Congélation rapide ou Réfrigération rapide est sélectionné, l'indicateur d'utilisation en mode économique s'éteint.

## **18. Température élevée/Indicateur d'avertissement d'erreur**

Cet éclairage accompagne des échecs de température élevée et des messages d'erreur.

## Congélation des produits frais

### Avertissement - Porte ouverte

Un signal d'avertissement sonore sera donné lorsque la porte du compartiment de réfrigération de votre produit restera ouverte pendant au moins 1 minute. Ce signal sonore sera coupé si l'un des boutons de l'indicateur est appuyé ou si la porte est fermée.

### Système de réfrigération Dual :

Votre réfrigérateur est équipé de deux systèmes de réfrigération séparés destinés à refroidir le compartiment des aliments frais et le compartiment de congélation du réfrigérateur. Ainsi, l'air du compartiment des produits frais et l'air du compartiment de congélation ne sont pas mélangés. Grâce à ce système de réfrigération séparée, les vitesses de réfrigération sont beaucoup plus élevées que pour des réfrigérateurs normaux. Par ailleurs, les odeurs des compartiments ne sont pas mélangées. Par ailleurs, une économie d'énergie supplémentaire est fournie car la décongélation se fait individuellement.

- Il est préférable d'emballer ou de couvrir les denrées avant de les placer dans le réfrigérateur.
- Laissez refroidir les aliments à la température ambiante avant de les placer au réfrigérateur.
- Les denrées que vous souhaitez surgeler doivent être fraîches et en bon état.
- Il est conseillé de séparer les denrées en portions en fonction des besoins quotidiens de votre famille ou par repas.
- Les denrées doivent être emballées hermétiquement afin d'éviter qu'elles ne s'assèchent, même si elles ne doivent être conservées qu'une courte période.
- Les matériaux utilisés pour l'emballage doivent résister aux déchirures, au froid, à l'humidité, et doivent être imperméables aux odeurs, aux graisses et aux acides et être hermétiques. Par ailleurs, ils doivent fermer correctement et être composés de matériaux simples d'utilisation et adaptés à un usage dans un congélateur.

| Réglage du compartiment de congélation | Réglage du compartiment de réfrigération | Explications  |
|--|--|---|
| -18°C                                  | 4°C                                      | Voici le réglage normal recommandé.   |
| -20,-22 ou -24°C                       | 4°C                                      | Ces réglages sont recommandés lorsque la température ambiante dépasse 30 °C   |
| Congélation rapide                     | 4°C                                      | Cet indicateur est utilisé lorsque vous voulez congeler vos denrées pendant une courte période. Le réfrigérateur retournera à son mode de fonctionnement précédent lorsque le processus sera terminé.   |
| -18°C ou plus froid                    | 2°C                                      | Si vous pensez que le compartiment de réfrigération n'est pas assez froid à cause de la chaleur ou des ouvertures / fermetures fréquentes de la porte.  |
| -18°C ou plus froid                    | Réfrigération rapide                     | Vous pouvez utiliser ce réglage lorsque le compartiment de réfrigération est surchargé ou lorsque vous souhaitez refroidir rapidement vos denrées. Il est conseillé d'activer la fonction de réfrigération rapide pendant 4 à 8 heures de temps avant d'introduire les denrées. |

- Les denrées à congeler doivent être placées dans le compartiment de congélation. (Il faut éviter qu'elles n'entrent en contact avec des aliments déjà congelés afin d'empêcher le dégel partiel de ces aliments. Les capacités de congélation de notre produit sont fournies dans les caractéristiques techniques du réfrigérateur).
  - Les périodes indiquées dans les informations relatives à la congélation rapide doivent être appliquées pour les durées de conservation.
  - Les denrées congelées doivent être consommées immédiatement après leur décongélation et elles ne doivent jamais être recongelées.
  - Veuillez respecter les instructions suivantes afin d'obtenir les meilleurs résultats.
1. Ne congelez pas une quantité trop importante à la fois. La qualité des aliments est préservée de façon optimale lorsqu'ils sont entièrement congelés aussi rapidement que possible.
  2. Le fait d'introduire des aliments chauds dans le congélateur entraîne le fonctionnement du système de refroidissement en continu jusqu'à ce que les aliments soient entièrement congelés.
  3. Faites particulièrement attention à ne pas mélanger les produits déjà congelés et les produits frais.

## Recommandations concernant la conservation des aliments congelés

- Pour un compartiment des denrées congelées  (4 étoiles), les aliments préemballés et surgelés, destinés à un usage commercial doivent être conservés conformément aux instructions du fabricant de produits congelés.
- Afin de veiller à ce que la qualité supérieure recherchée par le fabricant et le détaillant des produits congelés soit atteinte, il convient de se rappeler les points suivants :

1. Mettre les emballages dans le congélateur aussi rapidement que possible après achat.
2. S'assurer que le contenu est étiqueté et daté.
3. Ne pas dépasser les dates « à consommer avant le » et « à consommer de préférence avant le » figurant sur l'emballage.

En cas de panne de courant, n'ouvrez pas la porte du congélateur. Même si la durée de la coupure d'électricité atteint la durée indiquée comme « Autonomie en cas de coupure » dans les caractéristiques techniques du réfrigérateur, les aliments congelés ne seront pas affectés. Au cas où la coupure dure plus longtemps, l'aliment doit être contrôlé et, le cas échéant, consommé immédiatement ou congelé après cuisson.

### Dégivrage

Le compartiment congélateur se dégivre automatiquement.

### Disposition des denrées

|   |   |
|---|---|
| Clayettes du compartiment congélation                   | Différentes denrées congelées comme de la viande, du poisson, des crèmes glacées, des légumes, etc.       |
| Support à œufs  | Œufs  |
| Clayettes du compartiment de réfrigération              | Nourriture dans des casseroles, assiettes couvertes et récipients fermés                                  |
| Balconnets de la porte du compartiment de réfrigération | Produits ou boissons de petite taille et sous emballage (comme du lait, des jus de fruits ou de la bière) |
| Bac à légumes   | Fruits et légumes   |
| Compartiment Fraîcheur                                  | Produits délicats (fromage, beurre, salami, etc.)   |



## Informations concernant la congélation

Les denrées doivent être congelées le plus rapidement possible lorsqu'elles sont placées dans un réfrigérateur, afin de préserver leur qualité.

La norme TSE exige (sous certaines conditions de mesures) que le réfrigérateur congèle au moins 4,5 kg de denrées par volume de 100 litres de congélation en moins de 24 heures, avec une température ambiante de 32°C et une température intérieure inférieure ou égale à -18°C.

Il n'est possible de conserver des denrées sur de longues périodes qu'avec des températures inférieures ou égales à -18°C.

Vous pouvez conserver la fraîcheur de vos denrées pendant plusieurs mois (à des températures inférieures ou égales à -18°C dans le surgélateur).

### AVERTISSEMENT !

- Il est conseillé de séparer les denrées en portions en fonction des besoins quotidiens de votre famille ou par repas.
- Les denrées doivent être emballées hermétiquement afin d'éviter qu'elles ne s'assèchent, même si elles ne doivent être conservées qu'une courte période.

Matériaux nécessaires à l'emballage :

- Bande adhésive résistant au froid
- Etiquette autocollante
- Elastics en caoutchouc
- Stylo

Les matériaux utilisés pour l'emballage des denrées doivent résister aux déchirures, au froid, à l'humidité, et doivent être imperméables aux odeurs, aux graisses et aux acides.

Il faut éviter que les denrées à congeler n'entrent en contact avec des aliments déjà congelés afin d'empêcher le dégel partiel de ces aliments.

Suivez toujours les valeurs indiquées dans les tableaux concernant les périodes de conservation.

Les denrées congelées doivent être consommées immédiatement après leur décongélation et elles ne doivent jamais être recongelées.

## Filtre à odeurs

Le filtre à odeurs placé dans le conduit d'aération de l'appareil empêche la formation d'odeurs désagréables dans le réfrigérateur.

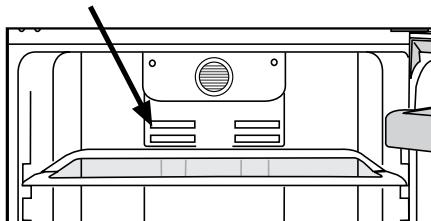

## Compartment basse température

Ce compartiment a été conçu pour conserver des denrées à décongeler lentement (viande, poisson, poulet, etc.) si nécessaire. Le compartiment basse température est l'endroit le plus froid de votre réfrigérateur dans lequel les produits laitiers (fromage, beurre), la viande, le poisson, ou le poulet peuvent être conservés dans des conditions idéales. Les légumes et/ou fruits ne doivent pas être introduits dans ce compartiment.

## Multi-Hygiène

Comprend 3 systèmes principaux de protection.

**Hygiène+** : Le filtre photocatalyseur placé dans le conduit d'aération du réfrigérateur aide à nettoyer l'air situé à l'intérieur. Ce filtre atténue également les mauvaises odeurs.

**Silver+** : Les surfaces internes du réfrigérateur et les bacs à légumes possèdent une propriété antibactérienne grâce à un composant à base d'argent. Les bactéries ne peuvent donc pas se reproduire sur ces surfaces. Ainsi les bactéries ne pourront produire de mauvaises odeurs sur les surfaces.

**Ion+** : L'ioniseur, situé dans le conduit d'aération du réfrigérateur, ionise l'air. Grâce à ce système, les bactéries présentes dans l'air de même que les mauvaises odeurs qu'elles dégagent seront affaiblies.

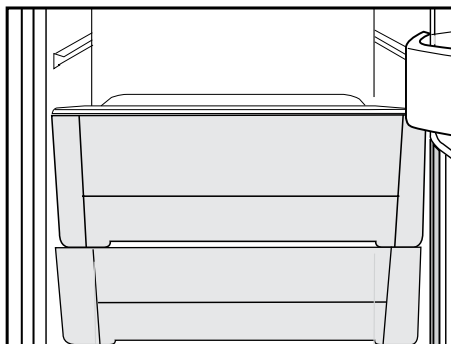

## Distributeur et récipient de conservation de glaçons

### Utilisation du distributeur

\* Remplissez le distributeur de glaçons avec de l'eau et remettez-le à sa place. Vos glaçons seront prêts dans environ deux heures. Ne pas retirer le distributeur de glaçons de son logement pour prendre de la glace.

\* Tournez les boutons dans le sens des aiguilles d'une montre, de manière à former un angle de 90 degrés.

Les glaçons contenus dans les cellules tomberont dans le récipient de conservation de glaçons situé en dessous.

\* Vous pouvez alors sortir le récipient de conservation de glaçons et servir les glaçons.

\* Si vous le désirez, vous pouvez laisser les glaçons dans leur récipient de conservation.

### Récipient de conservation de glaçons

Le récipient de conservation de glaçons sert simplement à accumuler les glaçons. Ne versez pas d'eau à l'intérieur. Cela peut le casser.

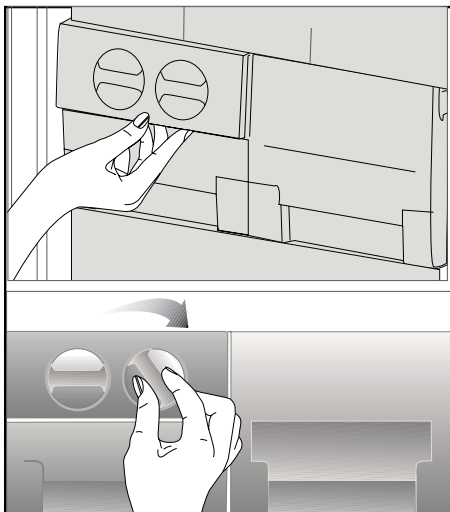

## 6 Entretien et nettoyage

- ⚠ N'utilisez jamais d'essence, de benzène ou de matériaux similaires pour le nettoyage.
- ⚠ Nous vous recommandons de débrancher l'appareil avant de procéder au nettoyage.
- ℹ N'utilisez jamais d'ustensiles tranchants, savon, produit de nettoyage domestique, détergent et cirage pour le nettoyage.
- ℹ Utilisez de l'eau tiède pour nettoyer la carrosserie du réfrigérateur et séchez-la soigneusement à l'aide d'un chiffon.
- ℹ Utilisez un chiffon humide imbibé d'une solution composée d'une cuillère à café de bicarbonate de soude pour un demi litre d'eau pour nettoyer l'intérieur et séchez soigneusement.
- ⚠ Prenez soin de ne pas faire couler d'eau dans le logement de la lampe et dans d'autres éléments électriques.
- ⚠ En cas de non utilisation de votre réfrigérateur pendant une période prolongée, débranchez le câble d'alimentation, sortez toutes les denrées, nettoyez-le et laissez la porte entrouverte.
- ℹ Inspectez les joints de porte régulièrement pour vérifier qu'ils sont propres et qu'il n'y a pas de particules de nourriture.
- ℹ Pour retirer les balconnets de portes, sortez tout son contenu puis poussez simplement le balconnet vers le haut à partir de la base.

### Protection des surfaces en plastique.

- ℹ Ne placez pas d'huiles ou de plats huileux dans le réfrigérateur dans des récipients non fermés, car les graisses peuvent endommager les surfaces en plastique du réfrigérateur. Si vous versez ou éclaboussez de l'huile sur les surfaces en plastique, nettoyez et lavez les parties souillées avec de l'eau chaude immédiatement.

## 7 Solutions recommandées aux problèmes

Veillez vérifier la liste suivante avant d'appeler le service après-vente. Cela peut vous faire économiser du temps et de l'argent. Cette liste regroupe les problèmes les plus fréquents ne provenant pas d'un défaut de fabrication ou d'utilisation du matériel. Il se peut que certaines des fonctions décrites ne soient pas présentes sur votre produit.

### Le réfrigérateur ne fonctionne pas.

- Le réfrigérateur est-il correctement branché ? Insérez la prise dans la prise murale.
- Est-ce que le fusible ou la douille de raccord du réfrigérateur sont connectés ou est-ce que le fusible principal a sauté ? Vérifiez le fusible.

### Condensation sur la paroi intérieure du compartiment réfrigérateur. (MULTIZONE, COOL CONTROL et FLEXI ZONE).

- Température ambiante très basse. Ouvertures et fermetures fréquentes de la porte. Humidité ambiante très élevée. Conservation de denrées liquides dans des récipients ouverts. Porte laissée entrouverte. Réglez le thermostat à un niveau de froid supérieur.
- Réduisez les temps d'ouverture de la porte ou utilisez-la moins fréquemment.
- Couvrez les denrées dans des récipients ouverts à l'aide d'un matériau adapté.
- Essuyez la condensation à l'aide d'un tissu sec et vérifiez si elle persiste.

### Le compresseur ne fonctionne pas.

- Le dispositif de protection thermique du compresseur sautera en cas de coupures soudaines du courant ou de débranchement intempestif, en effet la pression du liquide réfrigérant du système de refroidissement ne sera pas équilibrée. Le réfrigérateur recommencera à fonctionner normalement après 6 minutes environ. Veuillez contacter le service après-vente si le réfrigérateur ne redémarre pas après cette période.
- Le réfrigérateur est en mode de dégivrage. Cela est normal pour un réfrigérateur à dégivrage semi-automatique. Le cycle de dégivrage se déclenche régulièrement.
- Le réfrigérateur n'est pas branché à la prise. Assurez-vous que la prise est branchée à la prise murale.
- Les réglages de température sont-ils corrects ?
- Il se peut qu'il y ait une panne d'électricité.

Le réfrigérateur fonctionne fréquemment ou pendant de longues périodes.

- Votre nouveau réfrigérateur est peut-être plus large que l'ancien. Ceci est tout à fait normal. Les grands réfrigérateurs fonctionnent pendant une période de temps plus longue.
- La température ambiante de la salle peut être élevée. Ceci est tout à fait normal.
- Le réfrigérateur pourrait y avoir été branché tout récemment ou pourrait avoir été chargé de denrées alimentaires. Le refroidissement complet du réfrigérateur peut durer quelques heures de plus.
- D'importantes quantités de denrées chaudes ont peut-être été introduites dans le réfrigérateur récemment. Les denrées chaudes provoquent un fonctionnement prolongé du réfrigérateur avant d'atteindre le niveau de température de conservation raisonnable.
- Les portes ont peut-être été ouvertes fréquemment ou laissées entrouvertes pendant une durée prolongée. L'air chaud qui entre dans le réfrigérateur le fait fonctionner pendant de plus longues périodes. Ouvrez les portes moins souvent.
- La porte du réfrigérateur ou du congélateur ont peut-être été laissées entrouvertes. Vérifiez que les portes sont bien fermées.
- Le réfrigérateur est réglé à une température très basse. Réglez la température du réfrigérateur à un degré supérieur et attendez jusqu'à ce que la température soit bonne.
- Le joint de la porte du réfrigérateur ou du congélateur peut être sale, déchiré, rompu ou mal en place. Nettoyez ou remplacez le joint. Tout joint endommagé/déchiré fait fonctionner le réfrigérateur pendant une période de temps plus longue afin de conserver la température actuelle.

La température du congélateur est très basse alors que celle du réfrigérateur est correcte.

- La température du congélateur est réglée à une température très basse. Réglez la température du congélateur à un degré supérieur et vérifiez.

La température du réfrigérateur est très basse alors que celle du congélateur est correcte.

- Il se peut que la température du réfrigérateur a réglée à une température très basse. Réglez la température du réfrigérateur à un degré supérieur et vérifiez.

Les denrées conservées dans les tiroirs du compartiment de réfrigération congèlent.

- Il se peut que la température du réfrigérateur a réglée à une température très basse. Réglez la température du réfrigérateur à un degré supérieur et vérifiez.

La température dans le réfrigérateur ou le congélateur est très élevée.

- La température du réfrigérateur a peut-être été réglée à un degré très élevé. Le réglage du réfrigérateur a un effet sur la température du congélateur. Modifiez la température du réfrigérateur ou du congélateur jusqu'à ce qu'elles atteignent un niveau correct.
- Les portes ont peut-être été ouvertes fréquemment ou laissées entrouvertes pendant une durée prolongée; ouvrez-les moins fréquemment.
- La porte est peut-être restée ouverte; refermez complètement la porte.
- D'importantes quantités de denrées chaudes ont peut-être été introduites dans le réfrigérateur récemment. Attendez que le réfrigérateur ou le congélateur atteigne la bonne température.
- Le réfrigérateur y a peut-être été branché récemment. Le refroidissement complet du réfrigérateur nécessite du temps.

|   |
|---|
| Le niveau sonore augmente lorsque le réfrigérateur est en marche.   |
| <ul style="list-style-type: none"> <li>• Les caractéristiques de performance du réfrigérateur peuvent changer en raison des variations de la température ambiante. Cela est normal et n'est pas un défaut.</li> </ul>   |
| Vibrations ou bruits  |
| <ul style="list-style-type: none"> <li>• Le sol n'est pas plat ou n'est pas solide. Le réfrigérateur oscille lorsqu'on le bouge lentement. Assurez-vous que le sol est plat et suffisamment solide pour supporter le réfrigérateur.</li> <li>• Les bruits peuvent être produits par les objets placés sur le réfrigérateur. Enlevez tout ce qu'il y a au-dessus du réfrigérateur.</li> </ul>                                      |
| Le réfrigérateur produit des bruits semblables à de l'eau qui coule ou à la pulvérisation d'un liquide.   |
| <ul style="list-style-type: none"> <li>• Des écoulements de gaz et de liquides se produisent dans le réfrigérateur, de par ses principes de fonctionnement. Cela est normal et n'est pas un défaut.</li> </ul>  |
| Le réfrigérateur produit des bruits semblables à du vent.   |
| <ul style="list-style-type: none"> <li>• Les ventilateurs sont utilisés pour refroidir le réfrigérateur. Cela est normal et n'est pas un défaut.</li> </ul>   |
| Condensation sur les parois intérieures du réfrigérateur.   |
| <ul style="list-style-type: none"> <li>• Un temps chaud et humide augmente la formation de givre et de condensation. Cela est normal et n'est pas un défaut.</li> <li>• La porte est peut être restée ouverte; assurez-vous que les portes sont complètement fermées.</li> <li>• Les portes ont peut être été ouvertes fréquemment ou laissées entrouvertes pendant une durée prolongée; ouvrez-les moins fréquemment.</li> </ul> |
| De l'humidité est présente à l'extérieur ou entre les portes du réfrigérateur.  |
| <ul style="list-style-type: none"> <li>• Il y a peut être de l'humidité dans l'air; ceci est tout à fait normal par un temps humide. Lorsque l'humidité est faible, la condensation disparaîtra.</li> </ul>   |
| Présence d'une mauvaise odeur dans le réfrigérateur.  |
| <ul style="list-style-type: none"> <li>• L'intérieur du réfrigérateur doit être nettoyé. Nettoyez l'intérieur du réfrigérateur avec une éponge, de l'eau tiède ou de l'eau gazeuse.</li> <li>• Certains récipients ou matériaux d'emballage peuvent provoquer ces odeurs. Utilisez un autre récipient ou changez de marque de matériau d'emballage.</li> </ul>  |
| La porte ne se ferme pas.   |
| <ul style="list-style-type: none"> <li>• Des récipients peuvent empêcher la fermeture de la porte. Remplacez les emballages qui obstruent la porte.</li> <li>• Le réfrigérateur n'est pas complètement vertical et peut balancer lorsqu'on le bouge légèrement. Réglez les vis de levage.</li> <li>• Le sol n'est pas plat ou solide. Assurez-vous que le sol est plat et qu'il peut supporter le réfrigérateur.</li> </ul>       |
| Les bacs à légumes sont coincés.  |
| <ul style="list-style-type: none"> <li>• Il se peut que les denrées touchent le plafond du tiroir. Disposez à nouveau les denrées dans le tiroir.</li> </ul>  |

## Bitte lesen Sie zuerst diese Anleitung!

Liebe Kundin, lieber Kunde,

Wir sind sicher, dass Ihnen dieses Produkt, das in modernsten Fertigungsstätten hergestellt und strengsten Qualitätsprüfungen unterzogen wurde, lange Zeit gute Dienste leisten wird.



Daher empfehlen wir Ihnen, vor Inbetriebnahme des Gerätes das gesamte Handbuch durchzulesen und es anschließend aufzubewahren.

### Zu dieser Anleitung...

- hilft Ihnen, Ihr Gerät schnell und sicher zu bedienen.
  - Lesen Sie die Anleitung, bevor Sie Ihr Gerät aufstellen und bedienen.
  - Halten Sie sich an die Anweisungen, beachten Sie insbesondere die Sicherheitshinweise.
  - Bewahren Sie die Anleitung an einem leicht zugänglichen Ort auf, damit Sie jederzeit darin nachschlagen können.
  - Lesen Sie auch die weiteren Dokumente, die mit Ihrem Produkt geliefert wurden.
- Bitte beachten Sie, dass diese Anleitung eventuell auch für andere Geräte eingesetzt werden kann.

### Symbole und ihre Bedeutung

In dieser Anleitung finden Sie die folgenden Symbole:

-  Wichtige Informationen oder nützliche Tipps.
-  Warnung vor Verletzungen oder Sachschäden.
-  Warnung vor elektrischem Strom.

Recycling

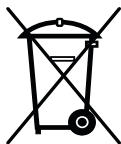

Dieses Produkt ist mit dem selektiven Entsorgungssymbol für elektrische und elektronische Altgeräte (WEEE) gekennzeichnet.

Das bedeutet, dass dieses Produkt gemäß der europäischen Richtlinie 2002/96/EC gehandhabt werden muss, um mit nur minimalen umweltspezifischen Auswirkungen recycelt oder zerlegt werden zu können. Weitere Informationen erhalten Sie von Ihren regionalen Behörden.

Elektronikprodukte, die nicht durch den selektiven Entsorgungsvorgang erfasst werden, stellen durch das Vorhandensein potenziell gefährlicher Substanzen umwelt- und gesundheitsrelevante Risiken dar.



# INHALT

---

|   |          |   |           |
|---|----------|---|-----------|
| <b>1 Ihr Kühlschrank</b>  | <b>3</b> | <b>4 Vorbereitung</b>   | <b>11</b> |
| <b>2 Wichtige Sicherheitshinweise</b>   | <b>5</b> | <b>5 So nutzen Sie Ihren Kühlschrank</b>                          | <b>12</b> |
| Bestimmungsgemäßer Gebrauch .....   | 5        | Anzeigefeld .....   | 12        |
| Bei Produkten mit einem Wasserspender: 7                                      |          | Tür-offen-Warnung .....   | 15        |
| Kinder – Sicherheit .....   | 7        | Doppeltes Kühlsystem: .....                                       | 15        |
| HCA-Warnung .....   | 7        | Frische Lebensmittel tiefkühlen .....                             | 15        |
| Tipps zum Energiesparen .....   | 7        | Empfehlungen zur Konservierung von gefrorenen Lebensmitteln ..... | 16        |
| <b>3 Installation</b>   | <b>8</b> | Lebensmittel einlagern .....                                      | 16        |
| Was Sie bei einem weiteren Transport Ihres Kühlschranks beachten müssen ..... | 8        | Hinweise zum Tiefkühlen .....                                     | 17        |
| Bevor Sie Ihren Kühlschrank einschalten...8                                   |          | Geruchsfilter .....   | 18        |
| Verpackungsmaterialien entsorgen .....  | 9        | Multi-Hygiene .....   | 18        |
| Altgeräte entsorgen .....   | 9        | 0 °C-Fach.....  | 18        |
| Aufstellung und Installation .....  | 9        | Eisbereiter und Eisbehälter .....                                 | 19        |
| Auswechseln der Beleuchtung .....   | 10       | <b>6 Wartung und Reinigung</b>                                    | <b>20</b> |
| Füße einstellen.....  | 10       | Schutz der Kunststoffflächen .....                                | 20        |
|   |          | <b>7 Empfehlungen zur Problemlösung</b>                           | <b>21</b> |

# 1 Ihr Kühlschrank

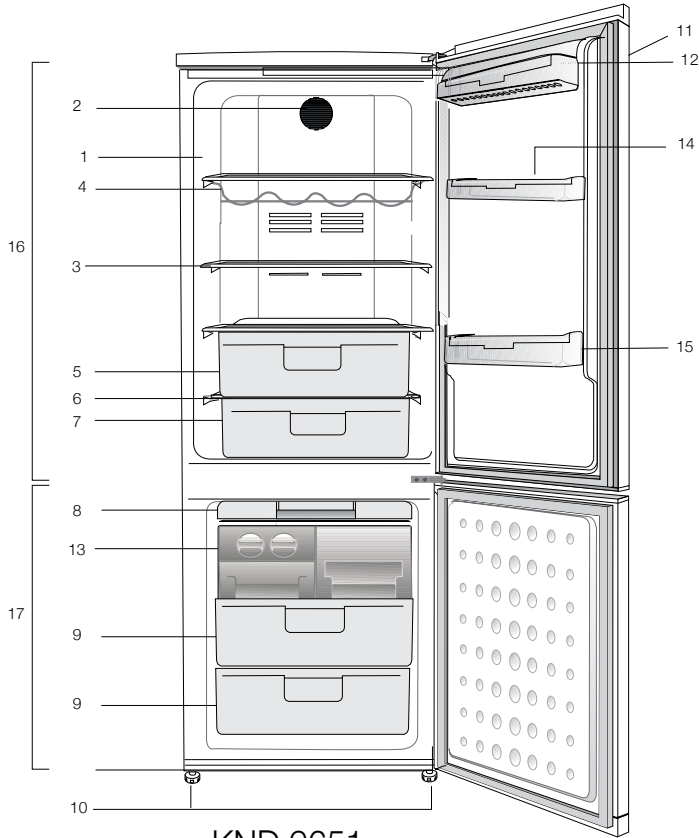

KND 9651

- |                         |  |
|-------------------------|--|
| 1. Innenbeleuchtung     | 10. Einstellbare Füße an der Vorderseite |
| 2. Lüfter               | 11. Bedienfeld und Temperaturregelung    |
| 3. Verstellbare Ablagen | 12. Bereich für Milchprodukte            |
| 4. Weinablage           | 13. Eisbereiter                          |
| 5. Gemüsefach           | 14. Eierhalter                           |
| 6. Gemüsefachabdeckung  | 15. Kühlbereich-Türablagen               |
| 7. Kühlablage           | 16. Kühlbereich                          |
| 8. Eisbereiter          | 17. Tiefkühlbereich                      |
| 9. Tiefkühlfach         |  |

Abbildungen und Angaben in dieser Anleitung sind schematisch und können etwas von Ihrem Gerät abweichen. Falls Teile nicht zum Lieferumfang des erworbenen Gerätes zählen, gelten sie für andere Modelle.

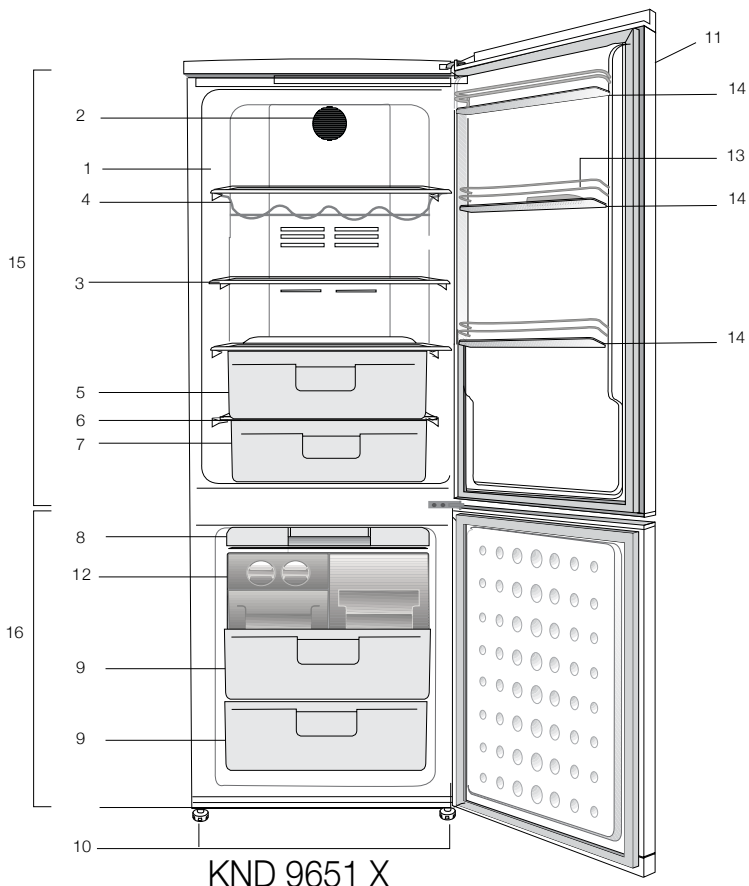

KND 9651 X

- |  |                                       |
|--|---------------------------------------|
| 1. Innenbeleuchtung                      | 11. Bedienfeld und Temperaturregelung |
| 2. Lüfter                                | 12. Eisbereiter                       |
| 3. Verstellbare Ablagen                  | 13. Eierhalter                        |
| 4. Weinablage                            | 14. Kühlbereich-Türablagen            |
| 5. Gemüsefach                            | 15. Kühlbereich                       |
| 6. Gemüsefachabdeckung                   | 16. Tiefkühlbereich                   |
| 7. Kühlablage                            |                                       |
| 8. Eisbereiterschale                     |                                       |
| 9. Tiefkühlfach                          |                                       |
| 10. Einstellbare Füße an der Vorderseite |                                       |

Abbildungen und Angaben in dieser Anleitung sind schematisch und können etwas von Ihrem Gerät abweichen. Falls Teile nicht zum Lieferumfang des erworbenen Gerätes zählen, gelten sie für andere Modelle.

## 2 Wichtige Sicherheitshinweise

---

Bitte lesen Sie die folgenden Hinweise aufmerksam durch. Bei Nichtbeachtung dieser Informationen können Verletzungen und Materialschäden entstehen. In diesem Fall erlöschen auch sämtliche Garantie- und sonstige Ansprüche.

Die reguläre Einsatzzeit des von Ihnen erworbenen Gerätes beträgt 10 Jahre. In diesem Zeitraum halten wir Ersatzteile für das Gerät bereit, damit es stets wie gewohnt arbeiten kann.

### Bestimmungsgemäßer Gebrauch

Dieses Produkt dient dem Einsatz in

- Innenräumen und geschlossenen Bereichen, wie z. B. Haushalten;
  - geschlossenen Arbeitsbereichen, wie Läden und Büros;
  - geschlossenen Unterkunftsbereichen, wie Bauernhöfen, Hotels und Pensionen.
- Das Gerät sollte nicht im Freien benutzt werden.

### Allgemeine Hinweise zu Ihrer Sicherheit

- Wenn Sie das Gerät entsorgen möchten, wenden Sie sich am besten an den autorisierten Kundendienst. Hier erhalten Sie notwendige Informationen und erfahren, welche Stellen für die Entsorgung zuständig sind.
- Bei Problemen und Fragen zum Gerät wenden Sie sich grundsätzlich an den autorisierten Kundendienst. Ziehen Sie keine Dritten zu Rate, versuchen Sie nichts in Eigenregie, ohne den autorisierten Kundendienst davon in Kenntnis zu setzen.
- Bei Geräten mit Tiefkühlbereich: Der Verzehr von Speiseeis und Eiswürfeln unmittelbar nach der Entnahme aus dem Tiefkühlbereich ist nicht ratsam. (Dies kann zu Erfrierungen führen.)

- Bei Geräten mit Tiefkühlbereich: Bewahren Sie Getränke in Flaschen sowie Dosen niemals in Tiefkühlbereich auf. Diese platzen.
- Berühren Sie gefrorene Lebensmittel nicht mit der Hand; sie können festfrieren.
- Trennen Sie Ihren Kühlschrank vor dem Reinigen oder Abtauen vom Stromnetz.
- Verwenden Sie niemals Dampf- oder Sprühreiniger zum Reinigen und Abtauen Ihres Kühlschranks. Die Dämpfe oder Nebel können in Kontakt mit stromführenden Teilen geraten und Kurzschlüsse oder Stromschläge auslösen.
- Missbrauchen Sie niemals Teile Ihres Kühlschranks (z. B. Tür) als Befestigungen oder Kletterhilfen.
- Nutzen Sie keine elektrischen Geräte innerhalb des Kühlschranks.
- Achten Sie darauf, den Kühlkreislauf keinesfalls mit Bohr- oder Schneidwerkzeugen zu beschädigen. Das Kühlmittel kann herausspritzen, wenn die Gaskanäle des Verdunsters, Rohr- und Schlauchleitungen oder Oberflächenversiegelungen beschädigt werden. Dies kann zu Hautreizungen und Augenverletzungen führen.
- Decken Sie keinerlei Belüftungsöffnungen des Kühlschranks ab.
- Elektrische Geräte dürfen nur von autorisierten Fachkräften repariert werden. Reparaturen durch weniger kompetente Personen können erhebliche Gefährdungen des Anwenders verursachen.
- Sollten Fehler oder Probleme während der Wartung oder Reparaturarbeiten auftreten, so trennen Sie den Kühlschrank von der Stromversorgung, indem Sie die entsprechende Sicherung abschalten oder den Netzstecker ziehen.

- Ziehen Sie niemals am Netzkabel – ziehen Sie direkt am Stecker.
- Lagern Sie hochprozentige alkoholische Getränke gut verschlossen und aufrecht.
- Bewahren Sie niemals Sprühdosen mit brennbaren und explosiven Substanzen im Kühlschrank auf.
- Nutzen Sie keine mechanischen oder andere Hilfsmittel, um das Gerät abzutauen – es sei denn, solche Hilfsmittel werden ausdrücklich vom Hersteller empfohlen.
- Dieses Produkt darf nicht von Personen (einschließlich Kindern) mit eingeschränkten physischen, sensorischen oder geistigen Fähigkeiten bedient werden, sofern sie nicht durch eine Person, die für ihre Sicherheit verantwortlich ist, in der Bedienung des Produktes angeleitet werden.
- Nehmen Sie einen beschädigten Kühlschrank nicht in Betrieb. Wenden Sie sich bei jeglichen Zweifeln an einen Kundendienstmitarbeiter.
- Die elektrische Sicherheit des Gerätes ist nur dann gewährleistet, wenn das hausinterne Erdungssystem den zutreffenden Normen entspricht.
- Setzen Sie das Gerät keinem Regen, Schnee, direktem Sonnenlicht oder Wind aus, da dies die elektrische Sicherheit gefährden kann.
- Wenden Sie sich zur Vermeidung von Gefahren an den autorisierten Kundendienst, falls das Netzkabel beschädigt ist.
- Stecken Sie während der Installation niemals den Netzstecker ein. Andernfalls kann es zu schweren bis tödlichen Verletzungen kommen.
- Dieser Kühlschrank dient nur der Aufbewahrung von Lebensmitteln. Für andere Zwecke sollte es nicht verwendet werden.
- Das Etikett mit den technischen Daten befindet sich an der linken Innenwand des Kühlschranks.
- Schließen Sie Ihren Kühlschrank niemals an energiesparende Systeme an; dies kann den Kühlschrank beschädigen.
- Wenn der Kühlschrank über ein blaues Licht verfügt, blicken Sie nicht mit optischen Werkzeugen in das blaue Licht.
- Bei manuell gesteuerten Kühlschränken warten Sie mindestens 5 Minuten, bevor Sie den Kühlschrank nach einem Stormausfall wieder einschalten.
- Falls Sie das Gerät an einen anderen Besitzer weitergeben, vergessen Sie nicht, die Bedienungsanleitung ebenfalls auszuhändigen.
- Achten Sie darauf, dass das Netzkabel beim Transport des Kühlschranks nicht beschädigt wird. Übermäßiges Biegen des Kabels birgt Brandgefahr. Platzieren Sie keine schweren Gegenstände auf dem Netzkabel. Berühren Sie den Netzstecker niemals mit feuchten oder gar nassen Händen.
- Schließen Sie den Kühlschrank nicht an, wenn die Steckdose lose sitzt.
- Sprühen Sie aus Sicherheitsgründen niemals direkt Wasser auf die Innen- und Außenflächen des Gerätes.
- Sprühen Sie keine Substanzen mit brennbaren Gasen, wie z. B. Propangas, in die Nähe des Kühlschranks; andernfalls bestehen Brand- und Explosionsgefahr.
- Platzieren Sie keine mit Wasser gefüllten Gegenstände auf dem Kühlschrank; dies birgt Brand- und Stromschlaggefahr.
- Überladen Sie Ihren Kühlschrank nicht mit zu großen Mengen an Lebensmitteln. Wenn das Gerät überladen ist, können beim Öffnen der Kühlschranktür Lebensmittel herausfallen und Verletzungen verursachen. Stellen Sie keinesfalls Gegenstände auf den Kühlschrank; sie könnten beim Öffnen oder Schließen der Kühlschranktür herunterfallen.

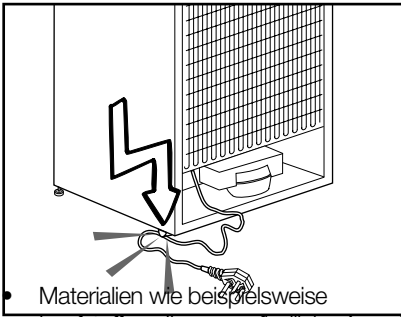

- Materialien wie beispielsweise Impfstoffe, wärmeempfindliche Arznei, wissenschaftliche Proben, usw. sollten nicht im Kühlschrank aufbewahrt werden, da sie bei exakt festgelegten Temperaturen gelagert werden müssen.
- Trennen Sie den Kühlschrank vom Stromnetz, wenn er längere Zeit nicht benutzt wird. Ein mögliches Problem im Netzkabel kann einen Brand auslösen.
- Der Stecker sollte regelmäßig gereinigt werden; andernfalls besteht Brandgefahr.
- Wenn die höhenverstellbaren Füße nicht sicher auf dem Boden stehen, kann sich der Kühlschrank bewegen. Die angemessene Sicherung der höhenverstellbaren Füße am Boden kann eine Bewegung des Kühlschranks verhindern.
- Halten Sie den Kühlschrank beim Tragen nicht am Türgriff. Andernfalls könnte er abbrechen.
- Wenn Sie Ihr Produkt neben einem anderen Kühl- oder Gefrierschrank aufstellen möchten, sollte der Abstand zwischen beiden Geräten mindestens 8 cm betragen. Andernfalls können die benachbarten Seitenwände feucht werden.

## Bei Produkten mit einem Wasserspender:

Der Wasserdruck sollte mindestens 1 bar und höchstens 8 bar betragen.

- Nur Trinkwasser verwenden.

## Kinder – Sicherheit

- Bei abschließbaren Türen bewahren Sie den Schlüssel außerhalb der Reichweite von Kindern auf.
- Achten Sie darauf, dass Kinder nicht mit dem Produkt spielen.

## HCA-Warnung

### Falls das Kühlsystem Ihres Produktes R600a enthält:

Dieses Gas ist leicht entflammbar.

Achten Sie also darauf, Kühlkreislauf und Leitungen während Betrieb und Transport nicht zu beschädigen. Bei Beschädigungen halten Sie das Produkt von potenziellen Zündquellen (z. B. offenen Flammen) fern und sorgen für eine gute Belüftung des Raumes, in dem das Gerät aufgestellt wurde.

### Ignorieren Sie diese Warnung, falls das Kühlsystem Ihres Produktes R134a enthält.

Die Art des im Produkt eingesetzten Gases wird auf dem Typenschild an der linken Innenwand des Kühlschranks angegeben. Entsorgen Sie das Produkt keinesfalls durch Verbrennen.

## Tipps zum Energiesparen

Das maximale Fassungsvermögen erreichen Sie nur dann, wenn Sie obere und untere Ablage ohne Schubladen nutzen. Die untere Schublade muss stets an Ort und Stelle verbleiben. Der Energieverbrauch Ihres Kühlschranks wurde bei maximaler Beladung der oberen und mittleren Ablagen ermittelt.

Zum Energiesparen muss der Tiefkühlbereichlüfter beim Platzieren von Lebensmitteln stets sichtbar bleiben, der Luftstrom darf beim Füllen des Tiefkühlbereiches nicht vollständig blockiert werden.

### 3 Installation

⚠ Bitte beachten Sie, dass der Hersteller nicht haftet, wenn Sie sich nicht an die Informationen und Anweisungen der Bedienungsanleitung halten.

#### Was Sie bei einem weiteren Transport Ihres Kühlschranks beachten müssen

1. Der Kühlschrank muss vor dem Transport geleert und gesäubert werden.
2. Befestigen und sichern Sie Ablagen, Zubehör, Gemüsefach etc. mit Klebeband, bevor Sie das Gerät neu verpacken.
3. Die Verpackung muss mit kräftigem Klebeband und stabilen Seilen gesichert, die auf der Verpackung aufgedruckten Transporthinweise müssen beachtet werden.

#### Vergessen Sie nicht...

Jeder wiederverwendete Artikel stellt eine unverzichtbare Hilfe für unsere Natur und unsere Ressourcen dar.

Wenn Sie zur Wiederverwertung von Verpackungsmaterialien beitragen möchten, können Sie sich bei Umweltschutzvereinigungen und Ihren Behörden vor Ort informieren.

#### Bevor Sie Ihren Kühlschrank einschalten

Bevor Sie Ihren Kühlschrank in Betrieb nehmen, beachten Sie bitte Folgendes:

1. Ist der Innenraum des Kühlschranks trocken, kann die Luft frei an der Rückseite zirkulieren?
2. Sie können die beiden Kunststoffkeile wie in der Abbildung gezeigt anbringen. Die Kunststoffkeile sorgen für den richtigen Abstand zwischen Kühlschrank und Wand – und damit für die richtige Luftzirkulation. (Die Abbildung dient lediglich zur Orientierung und muss nicht exakt mit Ihrem Gerät übereinstimmen.)

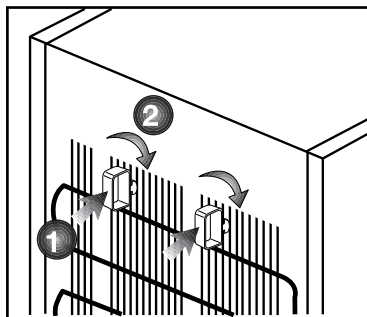

3. Reinigen Sie das Innere des Kühlschranks wie im Abschnitt „Wartung und Reinigung“ beschrieben.
4. Stecken Sie den Netzstecker des Kühlschranks in eine Steckdose. Wenn die Kühlbereichtür geöffnet wird, schaltet sich das Licht im Inneren ein.
5. Sie hören ein Geräusch, wenn sich der Kompressor einschaltet. Die Flüssigkeiten und Gase im Kühlsystem können auch leichte Geräusche erzeugen, wenn der Kompressor nicht läuft. Dies ist völlig normal.
6. Die Vorderkanten des Kühlgerätes können sich warm anfühlen. Dies ist normal. Diese Bereiche wärmen sich etwas auf, damit sich kein Kondenswasser bildet.

#### Elektrischer Anschluss

Schließen Sie das Gerät an eine geerdete (Schuko-) Steckdose an. Diese Steckdose muss mit einer passenden Sicherung abgesichert werden.

Wichtig:

- Der Anschluss muss gemäß lokaler Vorschriften erfolgen.
- Der Netzstecker muss nach der Installation frei zugänglich bleiben.
- Die angegebene Spannung muss mit Ihrer Netzspannung übereinstimmen.
- Zum Anschluss dürfen keine Verlängerungskabel oder Mehrfachsteckdosen verwendet werden.

⚠ Ein beschädigtes Netzkabel muss unverzüglich durch einen qualifizierten Elektriker ausgetauscht werden.

⚠ Das Gerät darf vor Abschluss der Reparaturen nicht mehr betrieben werden! Es besteht Stromschlaggefahr!

## **Verpackungsmaterialien entsorgen**

Das Verpackungsmaterial kann eine Gefahr für Kinder darstellen. Halten Sie Verpackungsmaterialien von Kindern fern oder entsorgen Sie das Verpackungsmaterial gemäß den gültigen Entsorgungsbestimmungen. Entsorgen Sie Verpackungsmaterialien nicht mit dem regulären Hausmüll.

Die Verpackung Ihres Gerätes wurde aus recyclingfähigen Materialien hergestellt.

## **Altgeräte entsorgen**

Entsorgen Sie Altgeräte auf umweltfreundliche Weise.

- Bei Fragen zur richtigen Entsorgung wenden Sie sich bitte an Ihren Händler, an eine Sammelstelle oder an Ihre Stadtverwaltung.

Bevor Sie das Gerät entsorgen, schneiden Sie den Netzstecker ab und machen die Türverschlüsse (sofern vorhanden) unbrauchbar, damit Kinder nicht in Gefahr gebracht werden.

## **Aufstellung und Installation**

1. Stellen Sie Ihren Kühlschrank an einer gut erreichbaren Stelle auf.
2. Platzieren Sie den Kühlschrank nicht in der Nähe von Wärmequellen oder dort, wo er Feuchtigkeit oder direktem Sonnenlicht ausgesetzt ist.
3. Damit das Gerät richtig arbeiten kann, müssen Sie ausreichend Platz um das Gerät herum freilassen, damit eine ordentliche Belüftung gewährleistet ist. Wenn Sie den Kühlschrank in einer Nische aufstellen, müssen Sie einen Abstand von mindestens 5 cm zur Decke und 5 cm zu den Wänden einhalten. Wenn Sie das Gerät auf einem Teppich oder Teppichboden aufstellen, müssen Sie einen Abstand von mindestens 2,5 cm zum Boden einhalten.
4. Stellen Sie Ihren Kühlschrank auf einem ebenen Untergrund auf, damit er nicht wackelt.
5. Stellen Sie den Kühlschrank nicht an Stellen auf, an denen Temperaturen von weniger als 10 °C herrschen.



## Auswechseln der Beleuchtung

Die Innenbeleuchtung Ihres Kühlschranks sollte ausschließlich vom autorisierten Kundendienst ausgetauscht werden.

## FüÙe einstellen

Wenn Ihr Kühlschrank nicht absolut gerade steht:

Sie können den Kühlschrank – wie in der Abbildung gezeigt – durch Drehen der FrontfüÙe ausbalancieren. Wenn Sie in Richtung des schwarzen Pfeils drehen, senkt sich die Ecke, an der sich der Fuß befindet. Beim Drehen in Gegenrichtung wird die Ecke angehoben. Diese Arbeit fällt erheblich leichter, wenn ein Helfer das Gerät etwas anhebt.

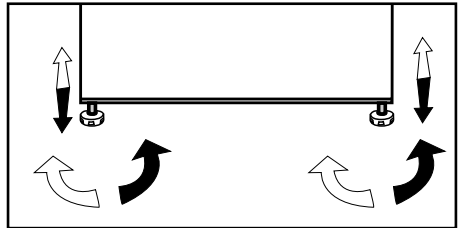

## 4 Vorbereitung

---

- i** Ihr Kühlschrank sollte mindestens 30 cm von Hitzequellen wie Kochstellen, Öfen, Heizungen, Herden und ähnlichen Einrichtungen aufgestellt werden. Halten Sie mindestens 5 cm Abstand zu Elektroöfen ein, vermeiden Sie die Aufstellung im direkten Sonnenlicht.
- i** Die Zimmertemperatur des Raumes, in dem der Kühlschrank aufgestellt wird, sollte mindestens 10 °C betragen. Im Hinblick auf den Wirkungsgrad ist der Betrieb des Kühlschranks bei geringerer Umgebungstemperatur nicht ratsam.
- i** Sorgen Sie dafür, dass das Innere Ihres Kühlschranks gründlich gereinigt wird.
- i** Falls zwei Kühlschränke nebeneinander aufgestellt werden sollen, achten Sie darauf, dass sie mindestens 2 cm voneinander entfernt platziert werden.
- i** Wenn Sie den Kühlschrank zum ersten Mal in Betrieb nehmen, halten Sie sich bitte an die folgenden Anweisungen für die ersten sechs Betriebsstunden.
  - Die Kühlschranktür sollte nicht zu häufig geöffnet werden.
  - Der Kühlschrank muss zunächst vollständig leer arbeiten.
  - Ziehen Sie nicht den Netzstecker. Falls der Strom ausfallen sollte, beachten Sie die Warnhinweise im Abschnitt „Empfehlungen zur Problemlösung“.
- i** Originalverpackung und Schaumstoffmaterialien sollten zum zukünftigen Transport des Gerätes aufbewahrt werden.

## 5 So nutzen Sie Ihren Kühlschrank

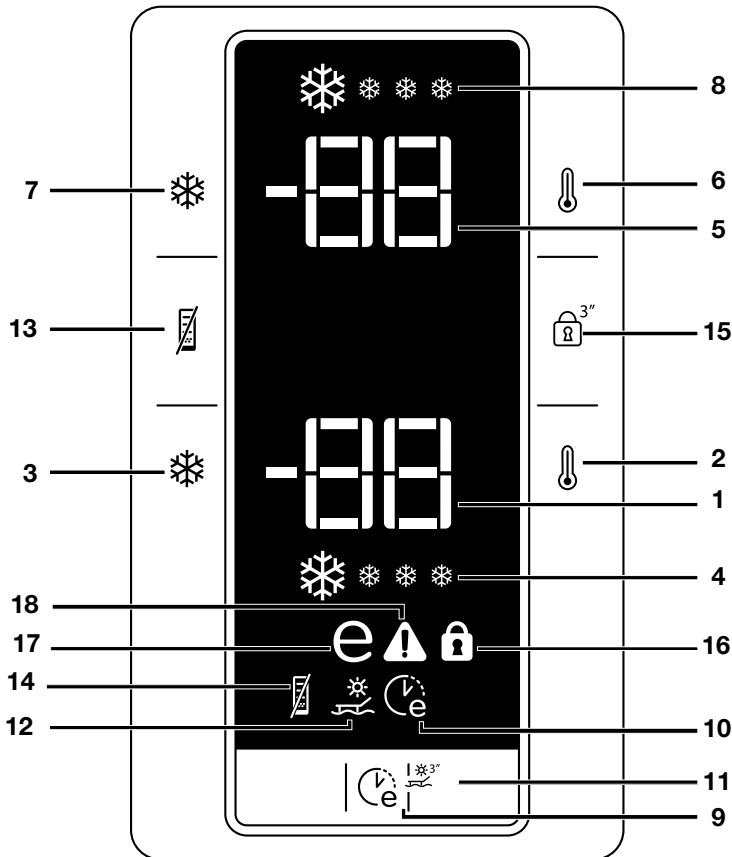

### Anzeigefeld

#### 1. Tiefkühlbereichtemperaturanzeige

Zeigt die für den Tiefkühlbereich eingestellte Temperatur an.

#### 2. Tiefkühlbereichtemperatureinstellung

Mit dieser Funktion geben Sie die Temperatur des Tiefkühlbereichs vor. Durch mehrmaliges Drücken dieser Taste stellen Sie die Tiefkühlbereichtemperatur auf  $-18^{\circ}$ ,  $-20^{\circ}$ ,  $-22^{\circ}$  oder  $-24^{\circ}$  ein.

#### 3. Schnelltiefkühlenfunktion

Die Schnelltiefkühlanzeige leuchtet bei aktiver Schnelltiefkühlfunktion. Zum Abbrechen dieser Funktion drücken Sie die Schnelltiefkühl Taste noch einmal. Die Schnellgefrieranzeige erlischt, die normalen Einstellungen werden wiederhergestellt. Sofern Sie diese Funktion nicht vorzeitig abschalten, wird das Schnelltiefkühlen beendet, sobald die nötige Temperatur erreicht ist. Nach 4 Stunden schaltet sich diese Funktion automatisch ab.

Wenn Sie große Mengen frischer Lebensmittel einfrieren möchten, drücken Sie die Schnellgefriertaste, bevor Sie die Lebensmittel in den Tiefkühlbereich geben. Sollten Sie die Schnellgefriertaste mehrmals innerhalb kurzer Zeit drücken, spricht eine elektronische Schutzschaltung an, die dafür sorgt, dass der Kompressor nicht sofort anläuft. Diese Funktion wird nach einem Stromausfall nicht automatisch wieder eingeschaltet.

#### **4. Schnellkühlenanzeige**

Dieses Symbol blinkt, wenn die Schnellgefrierfunktion aktiv ist.

#### **5. Kühlbereichstemperaturanzeige**

Zeigt die für den Kühlbereich eingestellte Temperatur an.

#### **6. Kühlbereichtemperatureinstellung**

Mit dieser Funktion geben Sie die Temperatur des Kühlbereiches vor. Durch mehrmaliges Drücken dieser Taste stellen Sie die Kühlbereichstemperatur auf 8 °, 6 °, 4 ° oder 2 ° ein.

#### **7. Schnellkühlfunktion**

Wenn Sie die Schnellkühltaste drücken, wird die Innentemperatur über den vorgegebenen Wert hinaus noch weiter abgesenkt. Diese Funktion dient dazu, Lebensmittel im Kühlbereich schnell herunterzukühlen. Wenn Sie große Mengen Lebensmittel kühlen möchten, sollten Sie diese Funktion vor dem Einlagern der Lebensmittel einschalten. Die Schnellkühlanzeige leuchtet bei aktiver Schnellkühlfunktion. Zum Abbrechen dieser Funktion drücken Sie die Schnellkühltaste noch einmal. Die Schnellkühlanzeige erlischt, die normalen Einstellungen werden wiederhergestellt. Sofern Sie diese Funktion nicht vorzeitig abschalten, wird das Schnellkühlen beendet, sobald die nötige Temperatur erreicht ist. Nach 2 Stunden schaltet sich diese Funktion automatisch ab.

Diese Funktion wird nach einem Stromausfall nicht automatisch wieder eingeschaltet.

#### **8. Schnellkühlanzeige**

Dieses Symbol blinkt, wenn die Schnellkühlfunktion aktiv ist.

#### **9. Öko-Fuzzy (spezielle Energiesparfunktion)**

Beim Drücken der Öko-Fuzzy-Taste wird die Öko-Fuzzy-Funktion eingeschaltet, die Öko-Fuzzy-Anzeige leuchtet auf. Spätestens sechs Stunden später arbeitet Ihr Kühlgerät besonders ökonomisch; die Energiesparanzeige leuchtet. Zum Abschalten der Öko-Fuzzy-Funktion drücken Sie die Öko-Fuzzy-Taste noch einmal.

#### **10. Öko-Fuzzy-Anzeige (besonders energiesparender Betrieb)**

Dieses Symbol leuchtet bei aktiver Öko-Fuzzy-Funktion auf.

#### **11. Urlaubsfunktion**

Zum Einschalten der Urlaubsfunktion halten Sie die Öko-Fuzzy-Taste 3 Sekunden lang gedrückt; die Urlaubsanzeige leuchtet auf. Die Kühlung des Tiefkühlbereiches wird abgeschaltet, die Temperatur des Kühlbereiches auf 15 °C fixiert, damit keine unangenehmen Gerüche entstehen. Wenn diese Funktion aktiv ist, wird die Temperatur des Kühlbereiches nicht mehr angezeigt. Zum Abschalten der Urlaubsfunktion halten Sie die Öko-Fuzzy-Taste erneut 3 Sekunden lang gedrückt.

## **12. Urlaubsfunktionanzeige**

Diese Anzeige leuchtet bei aktiver Urlaubsfunktion.

## **13. Energiesparfunktion**

Wenn Sie die Energiespartaste drücken, wird die Energiesparfunktion aktiviert, die Energiesparanzeige leuchtet auf. Bei aktiver Energiesparfunktion werden sämtliche Leuchten mit Ausnahme der Energiesparanzeige abgeschaltet. Diese Funktion wird durch Betätigen einer beliebigen Taste sowie beim Öffnen der Tür vorübergehend abgeschaltet; sämtliche Anzeigen leuchten wieder wie zuvor auf, auch die Energiesparanzeige leuchtet weiter. Wenn Sie bei leuchtender Energiesparanzeige innerhalb 5 Minuten keine Tasten betätigen und die Tür nicht öffnen, schaltet sich die Energiesparfunktion wieder ein, sämtliche Anzeigen erlöschen. Falls Sie die Energiespartaste bei vorübergehend abgeschalteter Energiesparfunktion drücken, während die Energiesparanzeige nach wie vor leuchtet, schaltet sich die Energiesparfunktion ab, die Energiesparanzeige erlischt.

## **14. Energiesparanzeige**

Diese Anzeige leuchtet bei aktiver Energiesparfunktion.

## **15. Tastensperre**

Durch 3-sekündiges Gedrückthalten der Tastensperre-Taste wird die Tastensperre aktiviert, die Tastensperre-Anzeige leuchtet auf. Wenn diese Funktion aktiv ist, sind sämtliche Tasten ohne Funktion. Zum Aufheben dieser Funktion halten Sie die Tastensperre-Taste erneut 3 Sekunden lang gedrückt.

## **16. Tastensperre-Anzeige**

Diese Anzeige leuchtet bei aktiver Tastensperre.

## **17. Energiesparanzeige**

Die Energiesparanzeige leuchtet, wenn die Tiefkühlbereichtemperatur auf -18 °C eingestellt ist. Die Energiesparanzeige erlischt, wenn Sie Schnelltiefkühlen oder Schnellkühlen auswählen.

## **18. Hochtemperatur-/Fehler-Warnanzeige**

Diese Leuchte signalisiert zu hohe Innentemperaturen und sonstige Fehler.

## Tür-offen-Warnung

Ein Tonsignal erklingt, wenn die Tür des Kühlbereiches länger als 1 Minute lang offen steht. Dieses Tonsignal verstummt, sobald Sie eine beliebige Taste drücken oder die Tür wieder schließen.

## Doppeltes Kühlsystem:

Ihr Kühlgerät ist mit zwei getrennten Kühlsystemen für Kühl- und Tiefkühlbereich ausgestattet. Dadurch vermischte sich die Luft im Kühlbereich nicht mit der Luft im Tiefkühlbereich. Durch die Trennung der Kühlsysteme kühlt Ihr Gerät erheblich schneller als viele andere Kühlgeräte. Auch die Gerüche der beiden Kühlbereiche bleiben getrennt. Darüber hinaus sparen Sie Energie, da auch das Abtauen getrennt erfolgt.

## Frische Lebensmittel tiefkühlen

- Es ist ratsam, die Lebensmittel einzuwickeln oder abzudecken, bevor sie im Kühlschrank gelagert werden.
- Heiße Spiesen müssen auf Raumtemperatur abgekühlt sein, ehe sie in den Kühlschrank gegeben werden.
- Lebensmittel, die Sie einfrieren möchten, sollten frisch und von guter Qualität sein.
- Verteilen Sie die Lebensmittel/Gerichte auf familienfreundliche oder sonstige sinnvolle Portionen.
- Lebensmittel sollten luftdicht verpackt sein, damit sie nicht austrocknen. Dies gilt auch dann, wenn Sie Lebensmittel nur kurze Zeit lagern möchten.
- Geeignete Verpackungsmaterialien müssen reißfest, luftdicht und unempfindlich gegenüber Kälte, Feuchtigkeit, Gerüchen, Ölen und Säuren sein. Darüber hinaus müssen sie sich leicht verschließen lassen, unkompliziert in der Handhabung und natürlich zum Tiefkühlen geeignet sein.

| Tiefkühlbereichseinstellung | Kühlbereichseinstellung | Erläuterungen  |
|-----------------------------|-------------------------|--|
| -18 °C                      | 4 °C                    | Dies ist die allgemein empfohlene Einstellung.   |
| -20,-22 oder -24 °C         | 4 °C                    | Diese Einstellungen empfehlen wir bei Umgebungstemperaturen oberhalb 30 °C.  |
| Schnellgefrieren            | 4 °C                    | Diese Funktion nutzen Sie zum Einfrieren von Lebensmitteln in kurzer Zeit. Nachdem der Vorgang abgeschlossen ist, wechselt Ihr Kühlschrank wieder zum zuvor eingestellten Modus.   |
| -18 °C oder kälter          | 2 °C                    | Halten Sie sich an diese Einstellung, falls Sie meinen, dass der Kühlbereich aufgrund zu hoher Außentemperatur, der Nähe zu Wärmequellen oder zu häufiges Öffnen und Schließen der Kühlschranktür nicht kalt genug wird.           |
| -18 °C oder kälter          | Schnellkühlung          | Verwenden Sie diese Einstellung, wenn der Kühlbereich überladen ist oder Sie die Inhalte schneller abkühlen möchten. Wir empfehlen, die Schnellkühlfunktion 4 bis 8 Stunden vor dem Einlagern frischer Lebensmittel einzuschalten. |

- Lebensmittel, die eingefroren werden sollen, müssen im Tiefkühlbereich verstaut werden. (Sie sollten keinen direkten Kontakt zu bereits eingefrorenen Lebensmitteln haben, um diese nicht anzutauen. Die Angaben zur Tiefkühlkapazität finden Sie bei den technischen Daten des Gerätes.)
  - Halten Sie sich bitte an die Angaben zur maximalen Lagerungszeit von Lebensmitteln.
  - Verbrauchen Sie eingefrorene Lebensmittel nicht direkt nach dem Auftauen und frieren Sie sie nicht wieder ein.
  - Bitte beachten Sie die folgenden Hinweise, um beste Resultate zu erzielen.
1. Frieren Sie nicht zu große Mengen auf einmal ein. Die Qualität der Lebensmittel bleibt am besten erhalten, wenn sie so schnell wie möglich bis in den Kern tiefgekühlt werden.
  2. Wenn Sie noch warme Speisen in den Tiefkühlbereich stellen, bewirken Sie damit, dass das Kühlsystem ununterbrochen arbeitet, bis die Speisen komplett tiefgekühlt sind.
  3. Achten Sie besonders darauf, bereits tiefgekühlte und frische Speisen nicht zu vermischen.

## Empfehlungen zur Konservierung von gefrorenen Lebensmitteln

- • Handelsübliche, verpackte Tiefkühlkost sollte gemäß den Hinweisen des Herstellers zur Lagerung in Viersterne-Fächern  gelagert werden.
  - Um besonders gute Ergebnisse zu erzielen und zu erhalten, sollten Sie Folgendes berücksichtigen:
1. Geben Sie Lebensmittel so schnell wie möglich nach dem Kauf in den Tiefkühlbereich.

2. Sorgen Sie dafür, dass sämtliche Lebensmittel beschriftet und mit einem Datum versehen werden.
  3. Achten Sie darauf, dass das Mindesthaltbarkeitsdatum auf der Verpackung nicht überschritten wird.
- Bei Stromausfall halten Sie die Tür des Tiefkühlbereiches geschlossen. Gefrorene Lebensmittel nehmen keinen Schaden, solange der Stromausfall nicht länger als unter „Haltezeit nach Ausfall“ (siehe Technische Daten) angegeben andauert. Falls der Stromausfall länger andauern sollte, müssen Sie die Lebensmittel überprüfen und nötigenfalls entweder sofort konsumieren oder kochen und danach wieder einfrieren.

### Abtauen

Der Tiefkühlbereich taut automatisch ab.

### Lebensmittel einlagern

|                         |  |
|-------------------------|--|
| Tiefkühlbereich-Ablagen | Verschiedene gefrorene Lebensmittel wie Fleisch, Fisch, Speiseeis, Gemüse etc.           |
| Eierhalter              | Eier   |
| Kühlbereich-Ablagen     | Lebensmittel in Pfannen, Töpfen, auf abgedeckten Tellern, in geschlossenen Behältern     |
| Kühlbereich-Türablagen  | Kleine, verpackte Lebensmittelprodukte oder Getränke (zum Beispiel Milch, Saft und Bier) |
| Gemüsefach              | Gemüse und Früchte   |
| Frischefach             | Milchprodukte (Käse, Butter...), Salami und so weiter                                    |

## Hinweise zum Tiefkühlen

Lebensmittel sollten schnellstmöglich eingefroren werden, damit sie nicht an Qualität verlieren.

Die TSE-Norm schreibt (je nach Messbedingungen) vor, dass ein Kühlschrank mindestens 4,5 kg Lebensmittel pro 100 Liter Gefriervolumen bei einer Umgebungstemperatur von 32 °C in 24 Stunden auf -18 °C abkühlen kann.

Nur bei Temperaturen von -18 °C oder weniger ist es möglich, Lebensmittel lange Zeit zu lagern.

Sie können die Frische von Lebensmitteln viele Monate bewahren (bei einer Temperatur von -18 °C oder weniger im Tiefkühlbereich).

### **WARNUNG!**

- Verteilen Sie die Lebensmittel / Gerichte auf familienfreundliche oder sonstwie sinnvolle Portionen.
- Lebensmittel sollten luftdicht verpackt sein, damit sie nicht austrocknen. Dies gilt auch dann, wenn Sie Lebensmittel nur kurze Zeit lagern möchten.

Benötigtes Verpackungsmaterial:

- Kältebeständiges Klebeband
- Selbstklebende Etiketten
- Gummiringe
- Stift

Geeignete Verpackungsmaterialien müssen reißfest und unempfindlich gegenüber Kälte, Feuchtigkeit, Gerüchen, Ölen und Säuren sein.

Einzufrierende Lebensmittel sollten keinen direkten Kontakt zu bereits gefrorenen Lebensmitteln haben, damit diese nicht antauen.

Halten Sie sich hinsichtlich der Aufbewahrungsdauer immer an die Tabellenwerte.

Verbrauchen Sie eingefrorene Lebensmittel nicht direkt nach dem Auftauen und frieren Sie sie nicht wieder ein.



## Geruchsfilter

Der Geruchsfilter im Luftkanal des Kühlfaches verhindert die Entstehung unangenehmer Gerüche im Kühlgerät.

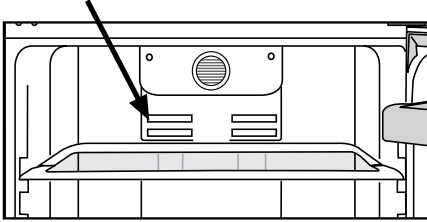

## 0 °C-Fach

Dieses Fach können Sie zur Aufbewahrung von gefrorenen Lebensmitteln verwenden, die langsam aufgetaut werden sollen (z. B. Fleisch, Fisch, Geflügel, usw.). Das 0 °C-Fach ist die kälteste Stelle Ihres Kühlschranks, an der ideale Lagerbedingungen für Milchprodukte (Käse, Butter), Fleisch, Fisch oder Geflügel herrschen. Gemüse und Früchte sollten jedoch nicht in diesem Fach gelagert werden.

## Multi-Hygiene

Hier kommen drei Schutzsysteme zum Einsatz.

**Hygiene+:** Der fotokatalytische Filter im Luftkanal des Kühlschranks unterstützt die Reinigung der Luft im Inneren. Dieser Filter wirkt auch gegen schlechte Gerüche.

**Silver+:** Die Innenflächen von Kühlschrank und Gemüsefächern wurden mit einer speziellen, silberhaltigen Beschichtung versehen. Auf solchen Oberflächen ist kein Bakterienwachstum möglich. Daher kommt es nicht zur Entstehung unangenehmer Gerüche durch Bakterienbefall der Oberflächen.

**Ion+:** Ein Ionisator im Luftkanal des Kühlschranks ionisiert die Luft. Durch dieses Systems werden schwebende Bakterien und dadurch entstehende unangenehme Gerüche wirksam reduziert.

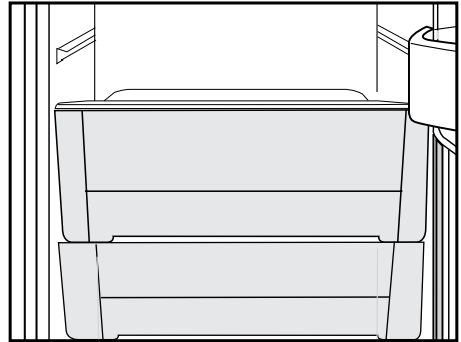

## Eisbereiter und Eisbehälter

### Eisbereiter verwenden

\* Füllen Sie den Eisbereiter mit Wasser, setzen Sie ihn in seine Halterung. Ihr Eis ist nach etwa zwei Stunden fertig. Zum Entnehmen des Eises nehmen Sie den Eisbereiter nicht heraus.

\* Drehen Sie die Knöpfe daran um 90 ° im Uhrzeigersinn.

Die Eiswürfel fallen in den darunter liegenden Eiswürfelbehälter.

\* Sie können den Eisbehälter zum Servieren der Eiswürfel herausnehmen.

\* Wenn Sie möchten, können Sie das Eis auch im Eisbehälter aufbewahren.

### Eisbehälter

Der Eisbehälter dient ausschließlich zum Sammeln der Eiswürfel. Füllen Sie kein Wasser ein. Der Behälter wird sonst platzen.

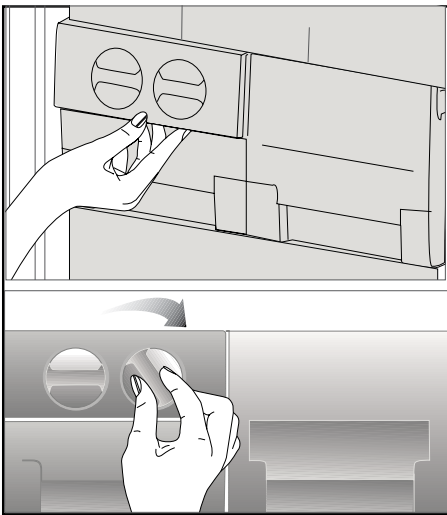

## 6 **Wartung und Reinigung**

---

- ⚠ Verwenden Sie zu Reinigungszwecken niemals Benzin oder ähnliche Substanzen.
- ⚠ Wir empfehlen, vor dem Reinigen den Netzstecker zu ziehen.
- i** Verwenden Sie zur Reinigung niemals scharfe Gegenstände, Seife, Haushaltsreiniger, Waschmittel oder Wachspolituren.
- i** Reinigen Sie das Gehäuse des Gerätes mit lauwarmem Wasser, wischen Sie die Flächen danach trocken.
- i** Zur Reinigung des Innenraums verwenden Sie ein feuchtes Tuch, das Sie in eine Lösung aus 1 Teelöffel Natron und einem halben Liter Wasser getaucht und ausgewrungen haben. Nach dem Reinigen wischen Sie den Innenraum trocken.
- ⚠ Achten Sie darauf, dass kein Wasser in das Lampengehäuse oder andere elektrische Komponenten eindringt.
- ⚠ Wenn Ihr Kühlgerät längere Zeit nicht benutzt wird, ziehen Sie den Netzstecker, nehmen alle Lebensmittel heraus, reinigen das Gerät und lassen die Türe geöffnet.
- i** Kontrollieren Sie die Türdichtungen regelmäßig, um sicherzustellen, dass diese sauber und frei von Speiseresten sind.
- i** Zum Entfernen einer Türablage räumen Sie sämtliche Gegenständen aus der Ablage und schieben diese dann nach oben heraus.

### **Schutz der Kunststoffflächen**

- i** Geben Sie keine Öle oder stark fettthaltige Speisen offen in Ihren Kühlschrank – dadurch können die Kunststoffflächen angegriffen werden. Sollten die Kunststoffoberflächen einmal mit Öl in Berührung kommen, so reinigen Sie die entsprechenden Stellen umgehend mit warmem Wasser.

## 7 Empfehlungen zur Problemlösung

Bitte arbeiten Sie diese Liste durch, bevor Sie sich an den Kundendienst wenden. Das kann Ihnen Zeit und Geld sparen. In der Liste finden Sie häufiger auftretende Probleme, die nicht auf Verarbeitungs- oder Materialfehler zurückzuführen sind. Nicht alle hier beschriebenen Funktionen sind bei jedem Modell verfügbar.

|   |
|---|
| <b>Der Kühlschrank arbeitet nicht.</b>  |
| <ul style="list-style-type: none"><li>• Ist der Kühlschrank richtig angeschlossen? Stecken Sie den Netzstecker in die Steckdose.</li><li>• Ist die entsprechende Haussicherung herausgesprungen oder durchgebrannt? Überprüfen Sie die Sicherung.</li></ul>   |
| <b>Kondensation an den Seitenwänden des Kühlbereiches. (Multizone, Kühlkontrolle und FlexiZone)</b>   |
| <ul style="list-style-type: none"><li>• Sehr geringe Umgebungstemperaturen. Häufiges Öffnen und Schließen der Tür. Sehr feuchte Umgebung. Offene Lagerung von feuchten Lebensmitteln. Tür nicht richtig geschlossen. Kühlere Thermostateinstellung wählen.</li><li>• Türen kürzer geöffnet halten oder seltener öffnen.</li><li>• Offene Behälter abdecken oder mit einem geeigneten Material einwickeln.</li><li>• Kondensation mit einem trockenen Tuch entfernen und überprüfen, ob diese erneut auftritt.</li></ul>   |
| <b>Der Kompressor läuft nicht</b>   |
| <ul style="list-style-type: none"><li>• Eine Schutzschaltung stoppt den Kompressor bei kurzzeitigen Unterbrechungen der Stromversorgung und wenn das Gerät zu oft und schnell ein- und ausgeschaltet wird, da der Druck des Kühlmittels eine Weile lang ausgeglichen werden muss. Ihr Kühlschrank beginnt nach etwa sechs Minuten wieder zu arbeiten. Bitte wenden Sie sich an den Kundendienst, falls Ihr Kühlschrank nach Ablauf dieser Zeit nicht wieder zu arbeiten beginnt.</li><li>• Der Kühlschrank taut ab. Dies ist bei einem vollautomatisch abtauenden Kühlschrank völlig normal. Das Gerät taut von Zeit zu Zeit ab.</li><li>• Der Netzstecker ist nicht eingesteckt. Überprüfen Sie, ob das Gerät richtig angeschlossen ist.</li><li>• Stimmen die Temperatureinstellungen?</li><li>• Eventuell ist der Strom ausgefallen.</li></ul> |

Der Kühlschrank arbeitet sehr intensiv oder über eine sehr lange Zeit.

- Ihr neues Gerät ist vielleicht etwas breiter als sein Vorgänger. Dies ist völlig normal. Große Kühlgeräte arbeiten oft längere Zeit.
- Die Umgebungstemperatur ist eventuell sehr hoch. Dies ist völlig normal.
- Das Kühlgerät wurde möglicherweise erst vor kurzem in Betrieb genommen oder mit Lebensmitteln gefüllt. Es kann einige Stunden länger dauern, bis der Kühlschrank seine Arbeitstemperatur erreicht hat.
- Kurz zuvor wurden größere Mengen warmer Speisen im Kühlschrank eingelagert. Heiße Speisen führen dazu, dass der Kühlschrank etwas länger arbeiten muss, bis die geeignete Temperatur zur sicheren Lagerung erreicht ist.
- Türen wurden häufig geöffnet oder längere Zeit nicht richtig geschlossen. Der Kühlschrank muss länger arbeiten, weil warme Luft in den Innenraum eingedrungen ist. Öffnen Sie die Türen möglichst selten.
- Die Tür des Kühl- oder Tiefkühlbereichs war nur angelehnt. Vergewissern Sie sich, dass die Türen richtig geschlossen wurden.
- Die Kühlschranktemperatur ist sehr niedrig eingestellt. Stellen Sie die Kühlschranktemperatur höher ein und warten Sie, bis die gewünschte Temperatur erreicht ist.
- Die Türdichtungen von Kühl- oder Gefrierbereich sind verschmutzt, verschlissen, beschädigt oder sitzen nicht richtig. Reinigen oder ersetzen Sie die Dichtung. Beschädigte oder defekte Dichtungen führen dazu, dass der Kühlschrank länger arbeiten muss, um die Temperatur halten zu können.

Die Temperatur im Tiefkühlbereich ist sehr niedrig, während die Temperatur im Kühlbereich normal ist.

- Die Tiefkühltemperatur ist sehr niedrig eingestellt. Stellen Sie die Gefrierfachtemperatur wärmer ein und prüfen Sie.

Die Temperatur im Kühlbereich ist sehr niedrig, während die Temperatur im Tiefkühlbereich normal ist.

- Die Kühltemperatur ist eventuell sehr niedrig eingestellt. Stellen Sie die Kühlbereichtemperatur wärmer ein und prüfen Sie.

Im Kühlbereich gelagerte Lebensmittel frieren ein.

- Die Kühltemperatur ist eventuell sehr niedrig eingestellt. Stellen Sie die Kühlbereichtemperatur wärmer ein und prüfen Sie.

Die Temperatur im Kühl- oder Tiefkühlbereich ist sehr hoch.

- Die Temperatur des Kühlbereichs ist eventuell sehr hoch eingestellt. Die Einstellung des Kühlbereichs beeinflusst die Temperatur im Tiefkühlbereich. Stellen Sie den Kühl- oder Tiefkühlbereich auf die gewünschte Temperatur ein.
- Türen wurden häufig geöffnet oder längere Zeit nicht richtig geschlossen; weniger häufig öffnen.
- Die Tür wurde eventuell nicht richtig geschlossen; Tür richtig schließen.
- Kurz zuvor wurden größere Mengen warmer Speisen im Kühlschrank eingelagert. Warten Sie, bis der Kühl- oder Tiefkühlbereich die gewünschte Temperatur erreicht.
- Der Kühlschrank war kurz zuvor von der Stromversorgung getrennt. Ihr Kühlschrank braucht einige Zeit, um sich auf die gewünschte Temperatur abzukühlen.

Das Betriebsgeräusch nimmt zu, wenn der Kühlschrank arbeitet.

- Das Leistungsverhalten des Kühlgerätes kann sich je nach Umgebungstemperatur ändern. Dies ist völlig normal und keine Fehlfunktion.

Vibrationen oder Betriebsgeräusche.

- Der Boden ist nicht eben oder nicht fest. Der Kühlschrank wackelt, wenn er etwas bewegt wird. Achten Sie darauf, dass der Boden eben ist und das Gewicht des Kühlschranks problemlos tragen kann.
- Das Geräusch kann durch auf dem Kühlschrank abgestellte Gegenstände entstehen. Nehmen Sie abgestellte Gegenstände vom Kühlschrank herunter.

Fließ- oder Spritzgeräusche sind zu hören.

- Aus technischen Gründen bewegen sich Flüssigkeiten und Gase innerhalb des Gerätes. Dies ist völlig normal und keine Fehlfunktion.

Windähnliche Geräusche sind zu hören.

- Zum gleichmäßigen Kühlen werden Ventilatoren eingesetzt. Dies ist völlig normal und keine Fehlfunktion.

Kondensation an den Kühlschrankinnenflächen.

- Bei heißen und feuchten Wetterlagen tritt verstärkt Eisbildung und Kondensation auf. Dies ist völlig normal und keine Fehlfunktion.
- Die Türen wurden eventuell nicht richtig geschlossen; Türen komplett schließen.
- Türen wurden häufig geöffnet oder längere Zeit nicht richtig geschlossen; weniger häufig öffnen.

Feuchtigkeit sammelt sich an der Außenseite des Kühlschranks oder an den Türen.

- Eventuell herrscht hohe Luftfeuchtigkeit; dies ist je nach Wetterlage völlig normal. Die Kondensation verschwindet, sobald die Feuchtigkeit abnimmt.

Unangenehmer Geruch im Kühlschrankinnenraum.

- Das Innere des Kühlschranks muss gereinigt werden. Reinigen Sie das Innere des Kühlschranks mit einem Schwamm, den Sie mit lauwarmem oder kohlenstoffhaltigem Wasser angefeuchtet haben.
- Bestimmte Behälter oder Verpackungsmaterialien verursachen den Geruch. Verwenden Sie andere Behälter oder Verpackungsmaterial einer anderen Marke.

Die Tür lässt sich nicht schließen.

- Lebensmittelpackungen verhindern eventuell das Schließen der Tür. Entfernen Sie die Verpackungen, welche die Tür blockieren.
- Der Kühlschrank steht nicht mit sämtlichen Füßen fest auf dem Boden und schaukelt bei kleinen Bewegungen. Stellen Sie die Höheneinstellschrauben ein.
- Der Boden ist nicht eben oder nicht stabil genug. Achten Sie darauf, dass der Boden eben ist und das Gewicht des Kühlschranks problemlos tragen kann.

Das Gemüsefach klemmt.

- Die Lebensmittel berühren eventuell den oberen Teil der Schublade. Ordnen Sie die Lebensmittel in der Schublade anders an.

## Vennligst les denne veiledningen først!

Kjære kunde,

Vi håper at produktet ditt, som er produsert ved moderne anlegg og som er kontrollert med strenge kvalitetskontrollprosedyrer, vil gi deg effektiv ytelse.



Derfor ber vi deg lese nøye gjennom denne veiledningen før du bruker produktet og beholde denne for fremtidig bruk.

### Bruksanvisningen

- Vil hjelpe deg til å bruke apparatet på en hurtig og sikker måte.
  - Vennligst les bruksanvisningen før du installerer og bruker produktet.
  - Følg instruksjonene, spesielt de som angår sikkerheten.
  - Hold veiledningen lett tilgjengelig, siden du kan ha behov for den senere.
  - Les også de andre dokumentene som ble levert sammen med produktet.
- Vennligst merk at denne bruksanvisningen kan gjelde for flere andre modeller.

### Symboler og beskrivelser av disse

Denne veiledningen inneholder følgende symboler:

-  Viktig informasjon eller nyttige tips om bruk.
-  Advarsel om farlige tilstander for liv og eiendom.
-  Advarsel om elektrisk spenning.

Resirkulering



Dette produktet har utvalgt sorteringssymbol for avfall elektrisk og elektronisk utstyr (WEEE).

Dette betyr at dette produktet må håndteres etter EU-direktivet 2002/96/EC for å resirkuleres eller demonteres for å redusere virkningen på miljøet. For ytterligere informasjon, vennligst ta kontakt med lokale eller regionale myndigheter.

Elektroniske produkter som ikke er inkludert i utvalgt sorteringsprosess er potensielt farlige for miljøet og menneskers helse pga. tilstedeværelse av farlige substanser.

## INNHold

|   |          |   |           |
|---|----------|---|-----------|
| <b>1 Kjøleskapet</b>  | <b>3</b> | <b>4 Forberedelse</b>                         | <b>11</b> |
| <b>2 Viktige sikkerhetsadvarsler</b>                              | <b>5</b> | <b>5 Bruke kjøleskapet</b>                    | <b>12</b> |
| Beregnet bruk.....  | 5        | Indikatorpanel.....                           | 12        |
| For produkter med en vanndisplenser:                              | 7        | Advarsel om åpen dør .....                    | 15        |
| Barnesikring .....  | 7        | Dobbelt kjølesystem: .....                    | 15        |
| HCA-advarsel.....   | 7        | Frysing av ferske matvarer .....              | 15        |
| Ting å gjøre for å spare energi .....                             | 7        | Anbefalinger for bevaring av frossen mat..... | 16        |
| Ting å gjøre for å spare energi .....                             | 7        | Plassering av maten .....                     | 16        |
| <b>3 Installasjon</b>   | <b>8</b> | Dyppfrysingsinformasjon.....                  | 17        |
| Punkter som er viktige ved ny transportering av kjøleskapet ..... | 8        | Luktfilter .....                              | 18        |
| Før du bruker kjøleskapet .....                                   | 8        | Multihygiene .....                            | 18        |
| Bortskaffing av emballasjen .....                                 | 9        | Nulltemperaturdel .....                       | 18        |
| Bortskaffing av det gamle kjøleskapet                             | 9        | Icematic og islagringsbeholder.....           | 19        |
| Plassering og installasjon.....                                   | 9        | <b>6 Vedlikehold og rengjøring</b>            | <b>20</b> |
| Skifte belysningslampe .....                                      | 10       | Beskyttelse av plastoverflater .....          | 20        |
| Juster føttene .....  | 10       | <b>7 Anbefalte løsninger på problemer</b>     | <b>21</b> |



# 1 Kjøleskapet

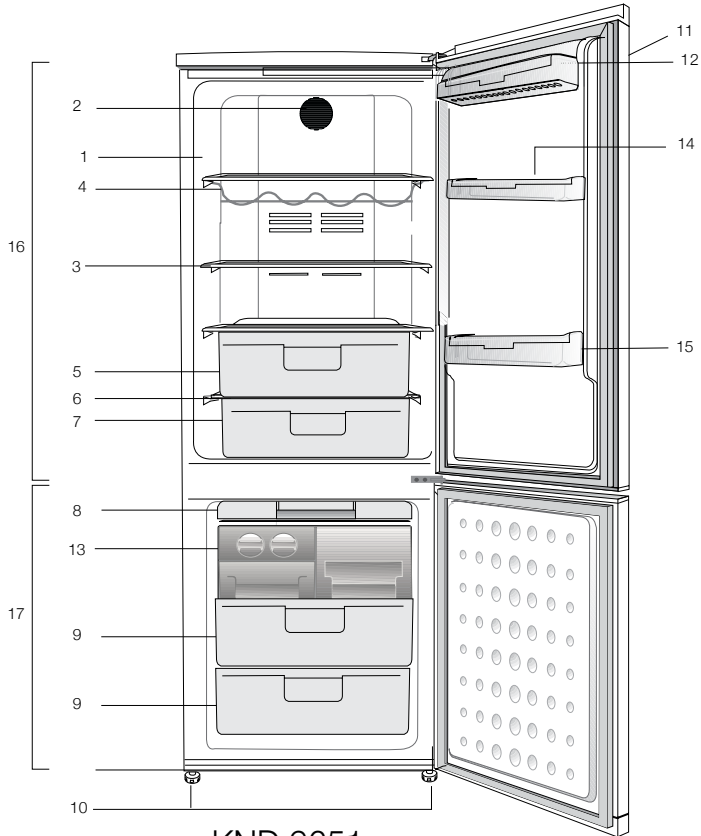

KND 9651

- |                              |  |
|------------------------------|--|
| 1. Innvendig lys             | 11. Kontrollpanel og temperaturinnstilling     |
| 2. Vifte                     | 12. Avdeling for oppbevaring av melkeprodukter |
| 3. Justerbare hovedhyller    | 13. Isbank                                     |
| 4. Vinstativ                 | 14. Eggholdere                                 |
| 5. Grønnsaksoppbevaring      | 15. Kjøleskapets dørhyller                     |
| 6. Grønnsaksoppbevaringslokk | 16. Kjøleskapsdel                              |
| 7. Kjøleledel                | 17. Frysedel                                   |
| 8. Isbankbrett               |  |
| 9. Hurtigfrysingsdel         |  |
| 10. Justerbare fremben       |  |

Figurene i denne veiledningen er skjematiske og kan derfor være litt forskjellige fra ditt produkt. Hvis noen deler ikke medfølger produktet du har kjøpt, gjelder den for andre modeller.

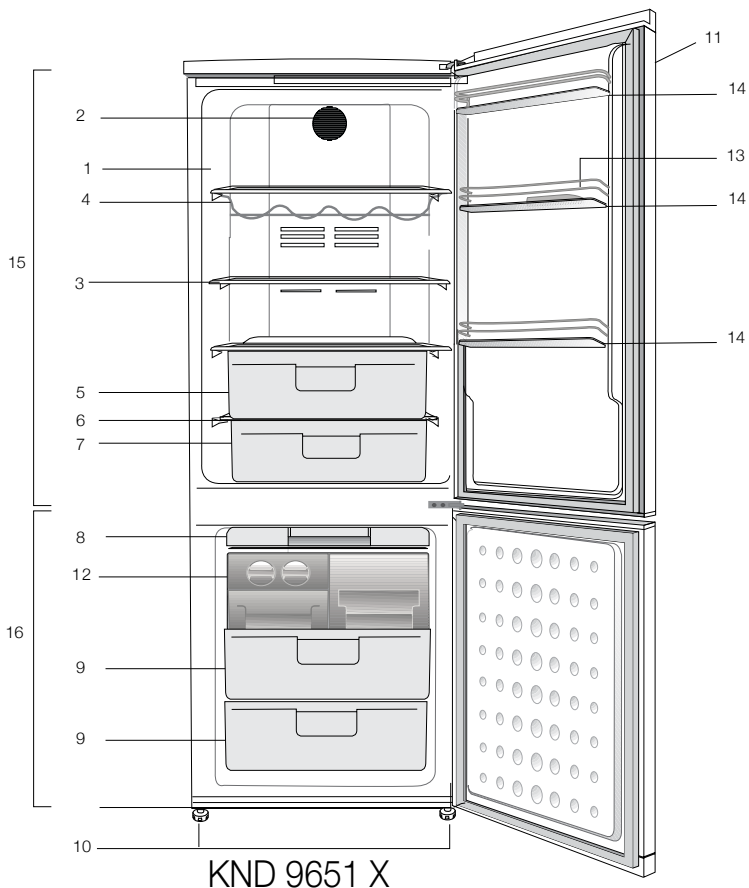

KND 9651 X

- |                              |  |
|------------------------------|--|
| 1. Innvendig lys             | 11. Kontrollpanel og temperaturinnstilling |
| 2. Vifte                     | 12. Isbank                                 |
| 3. Justerbare hovedhyller    | 13. Eggholdere                             |
| 4. Vinstativ                 | 14. Kjøleskapets dørhyller                 |
| 5. Grønnsaksoppbevaring      | 15. Kjøleskapsdel                          |
| 6. Grønnsaksoppbevaringslokk | 16. Frysedel                               |
| 7. Kjøledel                  |  |
| 8. Isbankbrett               |  |
| 9. Hurtigfrysingsdel         |  |
| 10. Justerbare fremben       |  |

Figurene i denne veiledningen er skjematisk og kan derfor være litt forskjellige fra ditt produkt. Hvis noen deler ikke medfølger produktet du har kjøpt, gjelder den for andre modeller.

## 2 Viktige sikkerhetsadvarsler

Vennligst les følgende informasjon. Hvis denne informasjonen ikke overholdes, kan det forårsake personskader eller materialskader. Videre vil garanti og pålitelighetsløfte bli ugyldig.

Levetiden for produktet du har kjøpt, er 10 år. Dette er perioden for å holde reservedeler som kreves for at enheten skal fungere slik som beskrevet.

### Beregnet bruk

Dette produktet er beregnet til bruk

- Innendørs og på lukkede områder, slik som hjem.
- I lukkede arbeidsmiljøer, slik som butikker og kontorer.
- I lukkede husområder, slik som gårder, hoteller, pensjonater.
- Dette produktet skal ikke brukes utendørs.

### Generell sikkerhet

- Når du ønsker å kaste/skrote produktet, anbefaler vi at du forhører deg med autorisert service for å få nødvendig informasjon og autoriserte myndigheter.
- Hør med autorisert service når det gjelder alle spørsmål og problemer relatert til kjøleskapet. Ikke foreta endringer eller la noen andre foreta endringer på kjøleskapet uten å varsle autorisert service.
- For produkter med en fryserdel: Ikke spis iskrem med kjeks eller isbiter straks etter at du tar dem ut av fryseren! (Dette kan forårsake frostbitt i munnen.)

- For produkter med en fryserdel: Ikke putt drikkevarer på flaske eller bokser i fryseren. Dette kan føre til at de sprekker.
- Ikke rør frossen mat med hendene, da disse kan hefte seg til hånden.
- Trekk ut støpselet før rengjøring eller avising.
- Damp og damprengjøringsmaterialer skal aldri brukes i rengjørings- og avtiningsprosesser for kjøleskapet. I slike tilfeller kan dampen komme i kontakt med de elektriske planene og forårsake kortslutning eller elektrisk sjokk.
- Bruk aldri deler på kjøleskapet slik som døren som støtte eller trinn.
- Ikke bruk elektriske innretninger på innsiden av kjøleskapet.
- Ikke ødelegg delene der kjølevæsken sirkulerer, med drill eller kutteverktøy. Kjølevæsken som kan strømme ut når gasskanaler for fordampere, rørforlengelser eller overflatebelegg punkteres, kan forårsake hudirritasjon og øyeskader.
- Ikke dekk til eller blokker ventilasjonsåpningene på kjøleskapet med noe materiale.
- Elektriske enheter må kun repareres av autoriserte personer. Reparasjoner som utføres av en inkompetent person kan forårsake fare for brukeren.
- I tilfelle feil under vedlikehold eller reparasjonsarbeid, kople fra kjøleskapets strømforsyning ved å slå av relevant sikring eller trekke ut støpselet.

- Ikke trekk etter ledningen når du trekker ut støpslet.
- Plasser drikkebeholdere tett lukket og stående.
- Lagre aldri spraybokser som inneholder antennelig og eksplosive stoffer i kjøleskapet.
- Ikke bruk mekanisk utstyr eller andre midler for å akselerere avisingsprosessen annet enn slikt utstyr som produsenten anbefaler.
- Dette produktet er ikke beregnet til bruk av personer med fysiske, sensoriske eller mentale forstyrrelser eller personer som ikke er opplært eller ikke har erfaring (inkludert barn), med mindre det holdes under oppsyn av personer som er ansvarlige for deres sikkerhet eller som vil instruere dem tilstrekkelig i bruk av produktet.
- Ikke bruk et ødelagt kjøleskap. Hør med serviceagenten hvis du har spørsmål.
- Elektrisk sikkerhet på kjøleskapet kan garanteres kun hvis jordingen i hjemmet oppfyller standardene.
- Det er farlig å utsette produktet for regn, snø, sol og vind pga. elektrisk sikkerhet.
- Ta kontakt med autorisert service når en strømkabel skades for å unngå fare.
- Plugg aldri kjøleskapet inn i vegguttaket under installasjonen. Dette kan føre til fare for døden eller alvorlig skade.
- Dette kjøleskapet er kun beregnet til for å oppbevare mat. Det skal ikke brukes til noen andre formål.
- Merket med tekniske spesifikasjoner befinner seg på venstre vegg inne i kjøleskapet.
- Koble aldri kjøleskapet til strømsparesystemer, de kan skade kjøleskapet.
- Hvis det finnes et blått lys på kjøleskapet, ikke se på det blå lyset med optiske verktøy.
- For manuelt kontrollerte kjøleskap vent i minst 5 minutter for å starte kjøleskapet etter et strømbrydd.
- Denne brukerhåndboken skal overleveres til neste eier av produktet hvis det skifter eier.
- Unngå å skade strømkabelen ved transport av kjøleskapet. Bøying av kabelen kan forårsake brann. Plasser aldri tunge gjenstander på strømledningen. Ikke berør støpselet med våte hender når du kobler til produktet.
- Ikke koble til kjøleskapet hvis vegguttaket er løst.
- Ikke sprut vann direkte på de ytre eller indre delene av produktet av sikkerhetsmessige grunner.
- Ikke spray stoffer som inneholder antennelige gasser, slik som propangass i nærheten av kjøleskapet for å unngå brann- og eksplosjonsfare.
- Ikke plasser gjenstander som er fylt med vann oppå kjøleskapet, da det kan føre til elektrisk støt eller brann.
- Ikke overbelast kjøleskapet med for mye mat. Hvis det overlastes, kan maten falle ned og skade deg og kjøleskapet når du åpner døren. Ikke plasser gjenstander oppe på kjøleskapet, da disse kan falle ned ved åpning eller lukking av kjøleskapsdøren.

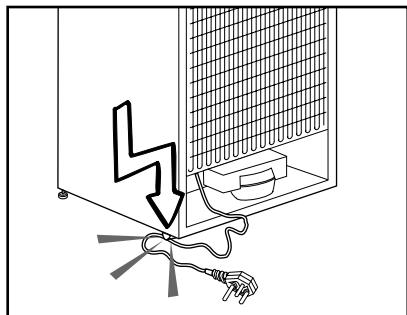

- Produkter som trenger en nøyaktig temperaturkontroll (vaksiner, varmesensitive medisiner, forskningsmaterialer osv.), skal ikke oppbevares i kjøleskapet.
- Hvis det ikke skal brukes på lang tid, skal kjøleskapet kobles fra strømuttaket. Et problem i den elektriske kabelen kan føre til brann.
- Tuppen på den elektriske pluggen skal rengjøres regelmessig, ellers kan det oppstå brann.
- Kjøleskapet kan flytte seg hvis de justerbare beina ikke er riktig sikret på gulvet. Riktig sikring av justerbare bein på gulvet kan forhindre at kjøleskapet flytter seg.
- Når du bærer kjøleskapet, ikke hold det etter dørhåndtaket. Da kan det knekke av.
- Hvis du må plassere produktet ved siden av et annet kjøleskap eller fryser, skal avstanden mellom enheten være minst 8 cm. Ellers kan sideveggene som grenser til hverandre bli fuktige.

### **For produkter med en vandisplenser:**

Vanntrykket skal være minst 1 bar.  
Vanntrykket skal være maks. 8 bar.

- Bruk kun drikkevann.

### **Barnesikring**

- Hvis du har en lås på døren, skal nøkkelen oppbevares utilgjengelig for barn.
- Barn må passes på for å sikre at de ikke tukler med produktet.

### **HCA-advarsel**

#### **Hvis produktets kjølesystem inneholder R600a:**

Denne gassen er brennbar. Derfor, vær forsiktig så kjølesystemet og rørene ikke ødelegges under bruk og transport. I tilfelle skade skal produktet holdes på avstand fra potensielle brannkilder som kan gjøre at produktet begynner å brenne, og ventiler rommet der enheten er plassert.

#### **Ignorer denne advarselen hvis produktets kjølesystem inneholder R134a:**

Typen gass som brukes i produktet er oppgitt på typeskiltet som finnes på venstre vegg inne i kjøleskapet. Kast aldri produktet inn i flammer.

### **Ting å gjøre for å spare energi**

Maksimal matlastingskapasitet kan oppnås kun hvis topphyllen og midthyllen lastes uten bruk av skuffene. Bunnskuffen må alltid være på plass ved oppbevaring av matvarer. Energiforbruket til kjøleskapet er målt og erklært med maksimal mengde matvarer på øvre skuff og midtre skuff.

Fryserluftviftens blad må alltid være synlig, og luftstrømmen skal ikke blokkeres helt mens matvarer plasseres i fryserdelen for energisparing.

### 3 Installasjon

⚠ Vennligst husk at produsenten ikke skal holdes ansvarlig hvis informasjonen som gis i bruksanvisningen ikke overholdes.

#### Punkter som er viktige ved ny transportering av kjøleskapet

1. Kjøleskapet må tømmes og rengjøres før transport.
2. Hyller, tilbehør, grønnsaksoppbevaringsboks osv. i kjøleskapet må festes godt med teip mot støt før innpakning.
3. Innpakningen må festes med tykk teip og sterke tau, og transportreglene på pakningen må følges.

#### Vennligst ikke glem...

Hvert resirkulert material er en uunnværlig kilde for naturen of for de nasjonale ressursene.

Hvis du ønsker å bidra til resirkulering av pakkematerialene, kan du få mer informasjon fra miljømyndigheter eller lokale myndigheter

#### Før du bruker kjøleskapet

Før du begynner å bruke kjøleskapet må du kontrollere følgende:

1. Er de indre delene av kjøleskapet tørre, og kan luften sirkulere fritt på baksiden av skapet?
2. Du kan installere de 2 plastkilene slik som vist på figuren. Plastkiler vi gi nødvendig avstand mellom kjøleskapet og vegg for å kunne gjøre det mulig med luftsirkulasjon. (Den illustrerte figuren er kun et eksempel og samsvarer ikke helt med ditt produkt.)

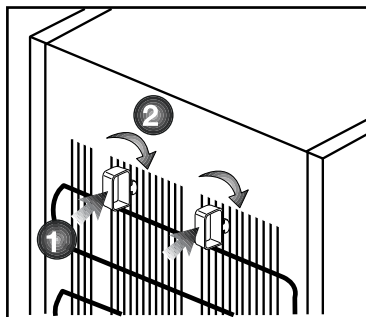

3. Rengjør de indre delene av kjøleskapet slik som anbefalt i avsnittet "Vedlikehold og rengjøring".
4. Sett kjøleskapets støpsel inn i uttaket. Hvis kjøleskapsdøren er åpen, vil lyset inne i skapet tennes.
5. Du vil høre en lyd når kompressoren starter opp. Væsken og gassene som er foreglet inne i kjølesystemet også kan lage litt støy, selv om kompressoren ikke går, og dette er helt normalt.
6. Frontkantene på kjøleskapet kan føles varme. Dette er normalt. Disse områdene er designet til å være varme for å unngå kondens.

#### Elektrisk tilkobling

Tilkople produktet til et jordet uttak som er beskyttet av en sikring med riktig kapasitet.

Viktig:

- Tilkoplingen skal være i overensstemmelse med nasjonale forskrifter.
- Strømledningens støpsel skal være lett tilgjengelig etter installasjon.
- Oppgitt spenning må tilsvare spenningen i strømmettet ditt.
- Skjøtekabler og flerveisplugger skal ikke brukes for tilkobling.

⚠ En ødelagt strømledning skal skiftes ut av en kvalifisert elektriker.

⚠ Produktet skal ikke brukes før det er reparert! Det er fare for elektrisk støt!

### **Bortskaffing av emballasjen**

Innpakningsmaterialer kan være farlige for barn. Hold innpakningsmaterialene utilgjengelig for barn eller kast dem ved sortering etter avfallsforskriftene. Ikke kast dem sammen med normalt husholdningsavfall.

Emballasjen for maskinen din er produsert av resirkulerbare materialer.

### **Bortskaffing av det gamle kjøleskapet**

Bortskaff det gamle kjøleskapet uten å skade miljøet.

- Du kan forhøre deg med din autoriserte forhandler eller avfallssorteringssenteret der du bor om bortskaffing av kjøleskapet ditt.

Før du bortskaffer kjøleskapet, kutt av strømstøpselet, og hvis det finnes låser på døren, se til at de ikke lenger virker, slik at barn beskyttes mot all fare.

### **Plassering og installasjon**

1. Installer kjøleskapet på et sted det er enkelt å bruke det.

2. Hold kjøleskapet på avstand fra varmekilder, fuktige steder og direkte sollys.

3. Det skal være tilstrekkelig luftventilasjon rundt kjøleskapet for å oppnå en effektiv drift.

Hvis kjøleskapet skal plasseres i en innbygging i veggen, må det være minst 5 cm avstand fra taket og 5 cm fra veggen.

Hvis gulvet er dekket med et teppe, skal produktet heves 2.5 cm fra gulvet.

4. Plasser kjøleskapet på jevn gulvoverflate for å unngå støt.

5. Ikke oppbevar kjøleskapet i omgivelser med temperaturer under 10°C.

## Skifte belysningslampen

For å skifte lampen for belysning av kjøleskapet, vennligst ring autorisert service.

## Juster føttene

Hvis kjøleskapet ikke er balansert:

Du kan balansere kjøleskapet ved å rotere frontbeina slik som illustrert på figuren. Hjørnet der beina finnes senkes når du roterer dem i retningen av den svarte pilen og løftes når du roterer i motsatt retning. Det er lettere hvis du får hjelp til å løfte kjøleskapet mens du gjennomfører denne prosessen.

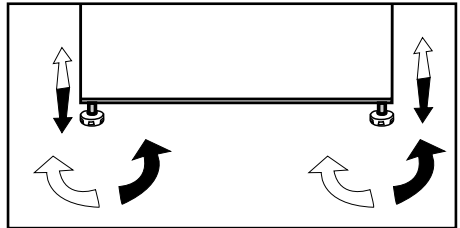



## 4 Forberedelse

---

- i** Kjøleskapet skal installeres minst 30 cm på avstand fra varmekilder, slik som f.eks. komfyrer, ovner, sentralvarme og kokeplater, samt minst 5 cm borte fra elektriske ovner og skal ikke plasseres i direkte sollys.
- i** Omgivelsestemperaturen i det rommet der kjøleskapet plasseres skal være minst 10°C. Bruk av kjøleskapet under kaldere forhold enn dette anbefales ikke pga. effektiviteten.
- i** Vennligst se til at de indre delene av kjøleskapet rengjøres grundig.
- i** Hvis to kjøleskap skal installeres ved siden av hverandre, skal det være en avstand på minst 2 cm mellom dem.
- i** Når du bruker kjøleskapet for første gang, vennligst følg instruksene rundt de første seks timene.
  - Døren skal ikke åpnes ofte.
  - Det skal kun brukes tomt uten mat.
  - Ikke trekk ut støpselet for kjøleskapet. Hvis et strømbrudd oppstår som du ikke kan kontrollere, vennligst se advarsler i avsnittet "Anbefalte løsninger på problemer".
- i** Originalinnpakningen og skummaterialer skal beholdes for fremtidig transport eller flytting.

## 5 Bruke kjøleskapet

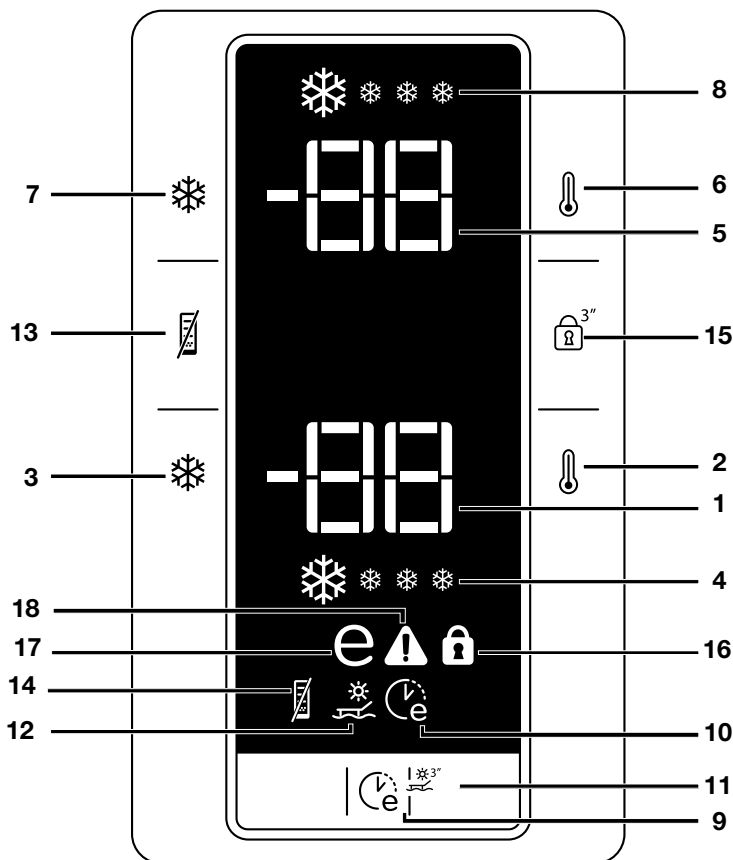

### Indikatorpanel

#### 1. Fryserdel - temperaturindikator

Indikerer temperaturen som er stilt inn for fryserdelen.

#### 2. Fryserdel - temperaturinnstillingsfunksjon

Denne funksjonen gjør at du kan stille inn frysertemperaturen. Trykk på denne knappen for å stille inn temperaturen i fryserdelen på respektivt -18, -20, -22 og -24 grader.

#### 3. Hurtigfrys-funksjon

Hurtigfrysindikatoren tennes når hurtigfrys-funksjonen er aktiv. For å avbryte denne funksjonen trykk på hurtigfrysknappen på nytt. Hurtigfrysindikatoren vil slukke og gå tilbake til de normale innstillingene. Hvis du ikke avbryter den, vil hurtigfrysfunksjonen avbrytes automatisk etter 4 timer eller når fryserdelen når den nødvendige temperaturen. Hvis det skal frys

store mengder fersk mat, trykk på hurtigfrysknappen før maten legges i fryseren. Hvis du trykker på hurtigfrysknappen flere ganger med korte mellomrom, vil det elektroniske kretsvernet aktiveres, og kompressoren vil ikke starte umiddelbart. Denne funksjonen gjenopprettes ikke etter et strømbrudd.

#### **4. Hurtigfrysindikator**

Dette symbolet blinker som en animasjon når hurtigfrysfunksjonen er aktiv.

#### **5. Kjøleskap - temperaturindikator**

Indikerer temperaturen som er stilt inn for kjøleskapsdelen.

#### **6. Kjøleskapsdel - temperaturinnstillingsfunksjon**

Denne funksjonen gjør at du kan stille inn kjøleskapstemperaturen. Trykk på denne knappen for å stille inn temperaturen i kjøleskapet på respektivt 8, 6, 4, 2 grader.

#### **7. Hurtigkjølfunksjon**

Når du trykker på hurtigkjølnappen, vil temperaturen i delen bli kaldere enn de justerte verdiene. Denne funksjonen kan brukes til mat som krever hurtig nedkjøling i kjøleskapet. Hvis du ønsker å kjøle ned store mengder fersk mat, anbefales det å aktivere denne funksjonen før maten legges i kjøleskapet. Hurtigkjøleindikatoren tennes når hurtigkjølefunksjonen er aktiv. For å avbryte denne funksjonen, trykk på hurtigkjølnappen på nytt. Hurtigkjøleindikatoren vil slukke og gå tilbake til de normale innstillingene. Hvis du ikke avbryter den, vil hurtigkjølefunksjonen avbrytes

automatisk etter 2 timer eller når kjøleskapsdelen når den nødvendige temperaturen.

Denne funksjonen gjenopprettes ikke etter et strømbrudd.

#### **8. Hurtigkjølindikator**

Dette symbolet blinker som en animasjon når hurtigkjølefunksjonen er aktiv.

#### **9. Øko-fuzzy-funksjon (spesiell økonomisk bruk)**

Når du trykker på Eco-Fuzzy-knappen, vil Eco Fuzzy-funksjonen aktiveres og Eco-Fuzzy-indikatoren vil tennes. Kjøleskapet vil begynne driften i den mest økonomiske modusen i minst 6 timer senere, og den økonomiske bruksindikatoren vil slås på når funksjonen er aktiv. Trykk på Eco fuzzy-knappen igjen for å deaktivere Eco Fuzzy-funksjonen.

#### **10. Eco Fuzzy-indikator (spesiell økonomisk bruk):**

Dette symbolet tennes når Eco Fuzzy-funksjonen er aktiv.

#### **11. Feriefunksjon**

Trykk og hold Eco Fuzzy-knappen i 3 sekunder for å aktivere feriefunksjonen og tenne ferieindikatoren. Kjølingen av kjøleskapet stoppes, og temperaturen i kjøleskapet er fast på 15 grader for å forhindre dårlig lukt. Når denne funksjonen er aktiv, vil kjøleskapets temperaturindikator ikke vise temperaturen. Trykk på Eco Fuzzy-knappen i 3 sekunder for å deaktivere feriefunksjonen.

## **12. Feriefunksjonsindikator**

Denne indikatoren tennes når feriefunksjonen er aktiv.

## **13. Energieffektivitetsfunksjon**

Når du trykker på energieffektivitetsknappen, vil energieffektivitetsfunksjonen aktiveres og energieffektivitetsindikatoren vil tennes. Hvis energieffektivitetsfunksjonen er aktiv, vil alle andre indikatorer unntatt energieffektivitetsindikatoren slås av. Denne funksjonen vil deaktiveres når en knapp trykkes eller en dør åpnes, displayindikatorene vil gå tilbake til normale innstillinger, og energieffektivitetsindikatoren vil fortsette å lyse. Hvis du ikke trykker på noen knapp eller åpner døren innen 5 minutter mens energieffektivitetsindikatoren fortsatt er tent, vil energieffektivitetsfunksjonen aktiveres igjen, og displayindikatorene vil slås av. Hvis du trykker på energieffektivitetsknappen når funksjonen ikke er aktiv, men indikatoren fortsatt er tent, vil dette deaktivere energieffektivitetsfunksjonen og slå av energieffektivitetsindikatoren.

## **14. Energieffektivitetsindikator**

Denne indikatoren tennes når energieffektivitetsfunksjonen er valgt.

## **15. Tastelåsfunksjon**

Når du trykker og holder på tastelåsknappen i 3 sekunder, vil tastelåsfunksjonen aktiveres og tastelåsindikatoren vil tennes. Ingen knapp vil virke når denne funksjonen er aktiv. Trykk og hold tastelåsknappen i 3 sekunder for å deaktivere denne funksjonen.

## **16. Tastelåsindikator**

Denne indikatoren tennes når tastelåsfunksjonen er aktiv.

## **17. Indikator for økonomisk bruk**

Indikatoren for økonomisk bruk tennes når fryserdelen er stilt på  $-18^{\circ}\text{C}$ . Økonomisk bruksindikator slås av når hurtigkjøl- eller hurtigfrysfunksjonen velges.

## **18. Indikator for høy temperatur/ feilvarsling**

Dette lyset tennes ved høye temperaturer og feilvarslinger.

## Advarsel om åpen dør

Et lydsignal vil avgis når fryserdelens dør på produktet har stått åpen i minst 1 minutt. Dette lydsignalet vil bli stille når en knapp på indikatoren trykkes eller når døren lukkes.

## Dobbelt kjølesystem:

Kjøleskapet er utstyrt med to separate kjølesystemer for å kjøle ned ferskmatdelen og fryserdelen. Dermed blir ikke luften i ferskmatdelen og fryserdelen blandet. Takket være disse to separate kjølesystemene er kjølehastigheten mye høyere enn på andre kjøleskap. Luktene i delene blandes ikke. Og det spares mer strøm, siden den avisningen utføres separat.

## Frysing av ferske matvarer

- Maten bør pakkes inn eller tildekkes før plassering i kjøleskapet.
- La varm mat kjøle seg ned i romtemperatur før den plasseres i kjøleskapet.
- Mat som du ønsker å fryse skal være av god kvalitet og ferske.
- Mat skal oppdeles i porsjoner etter familiens daglige eller måltidsavhengige behov.
- Maten skal pakkes inn lufttett for å unngå uttørking, selv om den skal oppbevares kun over kort tid.
- Materialer som skal brukes til pakking skal være revnebestandig og tåle kjølighet, fuktighet, lukt, oljer og syrer, samt må være lufttett. Videre skal den være godt lukket og laget av lettbrukelige materialer som egner seg for dypfrysing.

| Justering av fryser | Justering av kjøleskap | Forklaringer  |
|---------------------|------------------------|---|
| -18°C               | 4°C                    | Dette er den normale, anbefalte innstillingen.  |
| -20,-22 eller -24°C | 4°C                    | Dette er anbefalte innstillinger når omgivelsestemperatur overstiger 30°C.  |
| Hurtigfrys          | 4°C                    | Bruk denne når du ønsker å fryse maten på kort tid. Kjøleskapet vil returnere til forrige modus når prosessen er over.  |
| -18°C eller kaldere | 2°C                    | Hvis du tror at fryseren ikke er kald nok på grunn av de varme forholdene eller hyppig åpning eller lukking av døren.   |
| -18°C eller kaldere | Hurtigkjøl             | Du kan bruke den når kjøleskapet er overlastet eller hvis du ønsker å kjøle ned maten hurtig. Det anbefales at du aktiverer hurtigfrysfunksjonen 4-8 timer før du legger inn maten. |

- Mat som skal fryses skal legges i fryseren. (Den skal ikke komme i kontakt med tidligere frosne gjenstander for å unngå delvis opptining av disse. Frysekapasitet på produktet gis i tekniske spesifikasjoner for kjøleskapet.)
  - Periodene som er gitt i informasjonen om dypfrysing må etterfølges for oppbevaringstidene.
  - Frossen mat må brukes rett etter den er opptinet og skal aldri fryses igjen.
  - Vennligst overhold følgende anvisninger for å oppnå best mulig resultat.
1. Ikke frys inn for store matmengder samtidig. Kvaliteten på matvarene blir best ivaretatt når de blir gjennomfrosne så snart som mulig.
  2. Hvis du plasserer varm mat inn i fryseren, vil kjølesystemet arbeide kontinuerlig til matvarene er gjennomfrosne.
  3. Pass på at du ikke blander matvarer som allerede er dyprfrost og ferske matvarer.

## Anbefalinger for bevaring av frossen mat

- Forhåndspakket kommersiell frossenmat skal lagres i overensstemmelse med produsenten av frossenmaten i en  (4 stjerner) lagringsdel for frossenmat.
- For å sikre den høye kvaliteten fra frossenmatprodusenten og matforhandleren, skal følgende huskes:

1. Legg pakningene i fryseren så snart som mulig etter kjøpet.
2. Sikre at innholdet er merket og datert.
3. Ikke overskrid "Brukes innen"-, "Best før"-datoene på pakningen.

Hvis det skulle oppstå strømbrydd, må du ikke åpne fryserdøren. Selv om strømbryddet varer inntil "Temperaturøkningstid" som er indikert i avsnittet "Tekniske spesifikasjoner for kjøleskapet", vil ikke frossenmaten påvirkes. I tilfelle strømbryddet varer lenger, må maten kontrolleres og spises umiddelbart, eller den må kokes og fryses på nytt.

## Avising

Frysedelen ises av automatisk.

## Plassering av maten

|                        |  |
|------------------------|--|
| Fryserhyller           | Ulik mat, slik som f.eks. kjøtt, fisk, iskrem, grønnsaker osv.                 |
| Eggbrett               | Egg  |
| Kjøleskapshyller       | Mat i kasseroller, dekkede tallerkener og lukkede beholdere                    |
| Kjøleskapets dørhyller | Små og innpakkede matvarer eller drikkevarer (slik som melk, fruktjuice og øl) |
| Grønnsaksoppbevaring   | Grønnsaker og frukt  |
| Ferskmatdel            | Delikatesseprodukter (ost, smør, salami osv.)                                  |

## Dypfrysingsinformasjon

Mat må fryses så snart som mulig når den legges i kjøleskapet for å beholde god kvalitet.

TSE-standarden krever (etter bestemte målingsforhold) at kjøleskapet fryser minst 4.5 kg. Mat ved 32°C omgivelsestemperatur til -18°C eller kaldere innen 24 timer for hver 100 liter fryservolum.

Det er mulig å beholde maten over lang tid kun ved -18°C eller lavere temperaturer.

Du kan beholde ferskheten på maten i mange måneder (ved -18°C eller lavere temperaturer i dypfryser).

### **ADVARSEL!**

- Mat skal oppdeles i porsjoner etter familiens daglige eller måltidsavhengige behov.
- Maten skal pakkes inn lufttett for å unngå uttørking, selv om den skal oppbevares kun over kort tid.

Materialer som er nødvendig for pakking:

- Kuldebestandig teip
- Selvklebende merkelapp
- Gummiringer
- Penn

\* Materialer som skal brukes til pakking skal være revnebestandig og tåle kjørlighet, fuktighet, lukt, oljer og syrer.

Maten som skal fryses, skal ikke komme i kontakt med tidligere frosne gjenstander for å unngå delvis opptining av disse.

Følge alltid verdiene i tabellen for lagringsperioder.

Frossen mat må brukes rett etter den er opptinet og skal aldri fryses igjen.

## Luktfilter

Luktfilteret i luftkanalen i kjøleskapet forhindrer dannelsen av ubehagelige lukter i kjøleskapet.

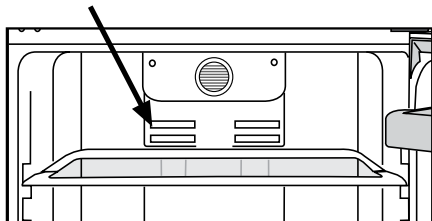

## Multihygiene

Består av 3 hovedsystemer for beskyttelse.

**Hygiene+:** Fotokatalysefilteret i luftkanalen på kjøleskapet hjelper til å rense luften innvendig. Dette filteret reduserer også dårlig lukt.

**Sølv+** Den indre overflaten på kjøleskapet og grønnsaksdelen har antibakteriell beskyttelse med sølv ingredienser. Slik at bakterier ikke kan reproducere på disse overflatene. På denne måten blir det ikke laget dårlig lukt av bakterier på overflaten.

**Ion+:** Ioniser, det vil si at luftkanalen i kjøleskapet ioniserer luften. Ved hjelp av dette systemet vil luftbårne bakterier og dårlig lukt som kommer fra disse bakteriene bli redusert.

## Nulltemperaturdel

Denne delen er utviklet til å lagre frossen mat som skal tines sakte (kjøtt, fisk, kylling osv.) etter ønske. Nulltemperaturdelen er den kaldeste delen av kjøleskapet der melkeprodukter (ost, smør), kjøtt, fisk eller kylling kan holdes ved ideelle lagringstemperaturer. Grønnsaker og/eller frukt må ikke oppbevares i denne delen.

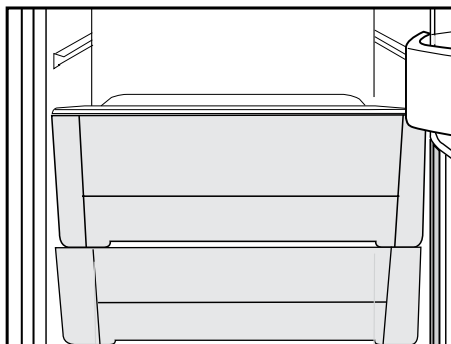



## Icematic og islagringsbeholder

### Bruke Icematic

\* Fyll Icematic med vann, og sett innretningen på plass. Isen din vil være klar om ca. to timer. Ikke fjern Icematic fra setet for å ta is.

\* Vri knottene 90 grader med klokken.

Iskuber i cellene faller ned i islagringsbeholderen nedenfor.

\* Ta så ut islagringsbeholderen og server iskubene.

\* Hvis du ønsker, kan du la iskubene ligge i islagringsbeholderen.

### Islagringsbeholder

Islagringsbeholderen er kun beregnet til å samle opp iskubene. Ikke putt vann i denne. Da vil den ødelegges.

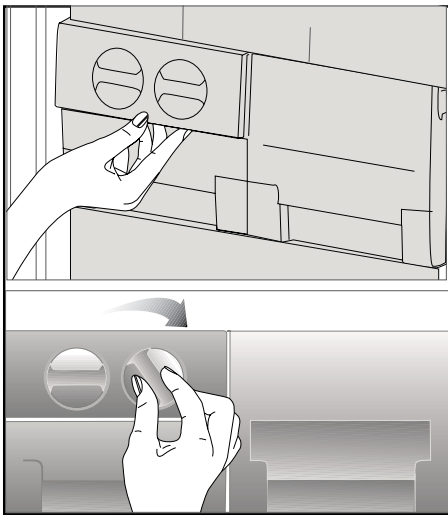

## 6 Vedlikehold og rengjøring

---

- ⚠ Bruk aldri bensin, benzen eller lignende stoffer til rengjøring.
- ⚠ Vi anbefaler at du trekker ut støpselet på apparatet før rengjøring.
- 🔧 Bruk aldri noen skarpe redskaper eller rengjøringsmidler med skureeffekt, såpe, rengjøringsmidler for hjemmebruk eller voks til rengjøringen.
- 🔧 Bruk lunkent vann for å vaske skapet og tørk det tørt.
- 🔧 Bruk en fuktig klut vridd opp i en oppløsning av en teskje bikarbonatsoda til ca. ½ liter vann for å rengjøre innsiden av skapet og tørk det tørt.
- ⚠ Pass på at det ikke kommer vann inn i pærehuset eller andre elektriske gjenstander.
- ⚠ Hvis kjøleskapet ikke skal brukes over en lengre periode, må du trekke ut støpselet, ta ut alle matvarer, rengjøre det og sette døren på klem.
- 🔧 Kontroller pakningene til dørene jevnlig for å sikre at de er rene og fri for matrester.
- 🔧 For å demontere dørstativene tar du først ut alt innholdet og så skyver du ganske enkelt dørstativet opp fra bunnen.

### Beskyttelse av plastoverflater

- 🔧 Ikke putt flytende oljer eller oljekokte måltider i kjøleskapet i uforseglede beholdere, da disse kan ødelegge plastoverflatene i kjøleskapet. Ved søling eller smøring av olje på plastoverflater, rengjør og rens relevant del av overflaten med en gang med varmt vann.

## 7 Anbefalte løsninger på problemer

Kontroller følgende liste før du ringer service. Det kan spare deg tid og penger. Denne listen inkluderer hyppige klager som ikke oppstår fra defekt utføring eller materialbruk. Noen av funksjonene som beskrives her finnes kanskje ikke i ditt produkt.

### Kjøleskapet virker ikke.

- Er kjøleskapet plugget inn? Sett støpselet inn i strømuttaket.
- Har sikringen til uttaket kjøleskapet er tilknyttet eller hovedsikringen gått?  
Kontroller sikringen.

### Kondens på sideveggen av kjøleskapet (MULTIZONE, COOL CONTROL og FLEXI ZONE).

- Svært kalde omgivelsesforhold. Hyppig åpning eller lukking av døren. Svært fuktige omgivelsesforhold. Lagring av mat som inneholder væske i åpne beholdere. Døren står på gløtt. Still termostaten til kaldere grad.
- Reduser tiden døren står åpen eller bruk mindre hyppig.
- Dekk til mat som lagres i åpne beholdere med egnet materiale.
- Tørk av kondensen med en tørr klut og kontroller om problemet fortsetter.

### Kompressoren går ikke

- Termovern for kompressoren vil koples ut under plutselig strøbrudd eller utplugging og innplugging hvis kjølevæsketrykket i kjølesystemet til kjøleskapet ikke er balansert. Kjøleskapet vil starte etter ca. 6 minutter. Vennligst ring service hvis kjøleskapet ikke starter etter utløpet av denne tiden.
- Kjøleskapet er i defrostsyklus. Dette er normalt for helautomatisk avisningskjøleskap. Avisningssyklusen gjennomføres regelmessig.
- Kjøleskapet er ikke tilkoplest strømuttaket. Se til at støpselet passer godt inn i uttaket.
- Er temperaturinnstillingene foretatt riktig?
- Strømtilførselen kan være brutt.

|   |
|---|
| Kjøleskapet går hyppig eller over lang tid.   |
| <ul style="list-style-type: none"> <li>• Det nye produktet kan være bredere enn det gamle. Dette er helt normalt. Store kjøleskap arbeider over lengre tidsperioder.</li> <li>• Omgivelsestemperaturen kan være høy. Dette er helt normalt.</li> <li>• Kjøleskapet kan ha vært plagget inn nylig eller blitt lastet med mat. Fullstendig nedkjøling av kjøleskapet kan ta et par timer lenger.</li> <li>• Store mengder varm mat har blitt lagt inn i kjøleskapet nylig. Varm mat forårsaker lengre drift av kjøleskapet inntil den oppnår sikker oppbevaringstemperatur.</li> <li>• Dørene kan ha vært åpnet hyppig eller stått på gløtt i lang tid. Varm luft som har kommet inn i kjøleskapet gjør at kjøleskapet kjører over lang tid. Åpne dørene mindre hyppig.</li> <li>• Fryser- eller kjøleskapsdør kan ha stått på gløtt. Kontroller om dørene er tett lukket.</li> <li>• Kjøleskapet er justert til svært kald temperatur. Juster kjøleskapets temperatur til høyere grad og vent inntil temperaturen er oppnådd.</li> <li>• Dørtetningen til kjøleskapet eller fryseren kan være tilsmusset, utslitt, ødelagt eller ikke på plass. Rengjør eller skift ut tetningen. Skadet/ødelagt tetning gjør at kjøleskapet går over lang tid for å opprettholde aktuell temperatur.</li> </ul> |
| Frysertemperaturen er svært lav, mens kjøleskapstemperaturen er tilstrekkelig.  |
| <ul style="list-style-type: none"> <li>• Fryserens temperatur er justert til svært lav temperatur. Juster fryserens temperatur til høyere grad og kontroller.</li> </ul>  |
| Kjøleskapstemperaturen er svært lav, mens frysertemperaturen er tilstrekkelig.  |
| <ul style="list-style-type: none"> <li>• Kjøleskapets temperatur kan ha blitt justert til svært lav temperatur. Juster kjøleskapets temperatur til høyere grad og kontroller.</li> </ul>  |
| Mat som oppbevares i skuffene fryser.   |
| <ul style="list-style-type: none"> <li>• Kjøleskapets temperatur kan ha blitt justert til svært lav temperatur. Juster kjøleskapets temperatur til høyere grad og kontroller.</li> </ul>  |
| Temperaturen i kjøleskapet eller fryseren er svært høy.   |
| <ul style="list-style-type: none"> <li>• Kjøleskapets temperatur kan ha blitt justert til svært høy temperatur. Kjøleskapsjusteringen har virkning på temperaturen til fryseren. Endre temperaturen i kjøleskapet eller fryseren inntil kjøleskapets eller fryserens temperatur når et tilstrekkelig nivå.</li> <li>• Dørene kan ha vært åpnet hyppig eller stått på gløtt i lang tid - åpne dem mindre hyppig.</li> <li>• Døren kan ha blitt stående åpen - lukk døren helt.</li> <li>• Store mengder varm mat har blitt lagt inn i kjøleskapet nylig. Vent inntil kjøleskap eller fryser når ønsket temperatur.</li> <li>• Kjøleskapet kan ha vært tilkoplest nylig. Fullstendig nedkjøling av kjøleskapet tar tid.</li> </ul>  |

|  |
|--|
| Driftslyden øker når kjøleskapet går.  |
| <ul style="list-style-type: none"> <li>• Ytelsen til kjøleskapet kan endres etter endringene i omgivelsestemperaturen. Dette er helt normalt og er ingen feil.</li> </ul>  |
| Vibrasjon eller klapping.  |
| <ul style="list-style-type: none"> <li>• Gulvet er ikke jevnt eller er svakt. Kjøleskapet vugger når det flyttes sakte. Se til at gulvet er sterkt nok til å bære kjøleskapet og at det er flatt.</li> <li>• Støyen kan forårsakes av gjenstandene som legges inn i kjøleskapet. Gjenstander oppå kjøleskapet skal fjernes.</li> </ul>   |
| Det kommer lyder fra kjøleskapet som ligner væskesøl eller spraying.   |
| <ul style="list-style-type: none"> <li>• Væske- og gasstrømninger skjer etter virkeprinsippene til kjøleskapet. Dette er helt normalt og er ingen feil.</li> </ul>   |
| Det høres støy som om det blåser vind.   |
| <ul style="list-style-type: none"> <li>• Det brukes vifter for å kjøle ned kjøleskapet. Dette er helt normalt og er ingen feil.</li> </ul>   |
| Kondens på de indre veggene på kjøleskapet.  |
| <ul style="list-style-type: none"> <li>• Varmt og fuktig vær øker ising og kondens. Dette er helt normalt og er ingen feil.</li> <li>• Døren kan ha blitt stående åpen - se til at dørene lukkes helt.</li> <li>• Dørene kan ha vært åpnet hyppig eller stått på gløtt i lang tid - åpne dem mindre hyppig.</li> </ul>   |
| Fuktighet oppstår på utsiden av kjøleskapet eller mellom dørene.   |
| <ul style="list-style-type: none"> <li>• Det kan være fuktighet i luften - dette er helt normalt ved fuktig vær. Når fuktigheten er lavere, vil kondensen forsvinne.</li> </ul>  |
| Dårlig lukt inne i kjøleskapet.  |
| <ul style="list-style-type: none"> <li>• Det må rengjøres inni kjøleskapet. Rengjør innsiden av kjøleskapet med en svamp, lunkent vann eller karbonert vann.</li> <li>• Noen beholdere eller innpakningsmaterialer kan forårsake lukten. Bruk en annen beholder eller annet merke på innpakningsmaterialet.</li> </ul>   |
| Døren lukkes ikke.   |
| <ul style="list-style-type: none"> <li>• Matpakninger forhindrer lukking av døren. Flytt pakninger som forhindrer lukking av døren.</li> <li>• Kjøleskapet er ikke plassert helt vertikalt på gulvet og kan vugge når det beveges forsiktig. Juster høydeskruene.</li> <li>• Gulvet er ikke jevnt eller sterkt. Se til at gulvet er jevnt og har evne til å bære kjøleskapet.</li> </ul> |
| Grønnsaksoppbevaringsboksene sitter fast.  |
| <ul style="list-style-type: none"> <li>• Mat kan berøre taket i skuffen. Ordne maten i skuffen på nytt.</li> </ul>   |

## Prosimy najpierw przeczytać tę instrukcję obsługi!

Drodzy Klienci,

Mamy nadzieję, że nasz wyrób, wyprodukowany w nowoczesnym zakładzie i sprawdzony według najbardziej drobiazgowych procedur kontroli jakości, będzie Wam dobrze służył.

Dlatego zalecamy, aby uważnie przeczytać całą instrukcję obsługi tego wyrobu przed jego uruchomieniem i zachować ją do wglądu w przyszłości.



### Instrukcja niniejsza

- Pomoże używać tego urządzenia sprawnie i bezpiecznie.
- Przeczytajcie tę instrukcję przed zainstalowaniem i uruchomieniem lodówki.
- Postępujcie zgodnie z tymi wskazówkami, zwłaszcza dotyczącymi bezpieczeństwa.
- Przechowujcie tę instrukcję w łatwo dostępnym miejscu, bo może się przydać później.
- Prosimy przeczytać także inne dokumenty dostarczone wraz z lodówką.

Instrukcja ta może odnosić się także do innych modeli.

### Symbole i ich znaczenie

Niniejsza instrukcja obsługi zawiera następujące symbole:

-  Ważne informacje lub przydatne wskazówki użytkownika.
-  Ostrzeżenie przed zagrożeniem życia i mienia.
-  Ostrzeżenie przed porażeniem elektrycznym.



Wyrób ten nosi symbol selektywnego sortowania odpadów urządzeń elektrycznych i elektronicznych (WEEE).

Znaczy to, że w celu zminimalizowania oddziaływania na środowisko naturalne wyrób ten należy poddać utylizacji lub rozebrać zgodnie z Dyrektywą Europejską 2002/96/WE. Bliższe informacje uzyskać można od władz lokalnych lub regionalnych.

Ze względu na zawartość substancji szkodliwych wyroby elektroniczne nie poddane procesowi selektywnego sortowania mogą być niebezpieczne dla środowiska naturalnego i zdrowia ludzi.

## SPIS TREŚCI

---

|  |          |   |           |
|--|----------|---|-----------|
| <b>1 Zakupiona chłodziarka</b>   | <b>3</b> | <b>4 Przygotowanie</b>                            | <b>11</b> |
| <b>2 Ważne ostrzeżenia dot. bezpieczeństwa</b>   | <b>5</b> | <b>5 Obsługa chłodziarki</b>                      | <b>12</b> |
| Zamierzone przeznaczenie .....   | 5        | Panel wskaźników .....                            | 12        |
| Dotyczy modeli z dozownikiem wody:.....  | 7        | Ostrzeżenie o otwartych drzwiczkach .....         | 15        |
| Bezpieczeństwo dzieci .....  | 7        | Podwójny system chłodzący:.....                   | 15        |
| Ostrzeżenie HCA .....  | 7        | Zamrażanie żywności świeżej .....                 | 15        |
| Co robić, aby oszczędzać energię. ....   | 7        | Zalecenia co do przechowywania mrożonek .....     | 16        |
| <b>3 Instalacja</b>  | <b>8</b> | Rozmieszczenie żywności .....                     | 16        |
| W razie potrzeby ponownego transportu chłodziarki należy przestrzegać następujących wskazówek: ..... | 8        | O głębokim zamrażaniu .....                       | 17        |
| Przed uruchomieniem chłodziarki .....  | 8        | Filtr zapachów .....                              | 18        |
| Usuwanie opakowania.....   | 9        | Multi-Higiena .....                               | 18        |
| Utylizacja starej chłodziarki .....  | 9        | Komora temperatury zero .....                     | 18        |
| Ustawienie i instalacja.....   | 9        | Kostkarka do lodu Icematic i pojemnik na lód..... | 19        |
| Wymiana lampki oświetlenia .....   | 10       | <b>6 Konserwacja i czyszczenie</b>                | <b>20</b> |
| Regulacja nóżek .....  | 10       | Zabezpieczenia powierzchni plastikowych .....     | 20        |
|  |          | <b>7 Zalecane rozwiązania problemów</b>           | <b>21</b> |

# 1 Zakupiona chłodziarka

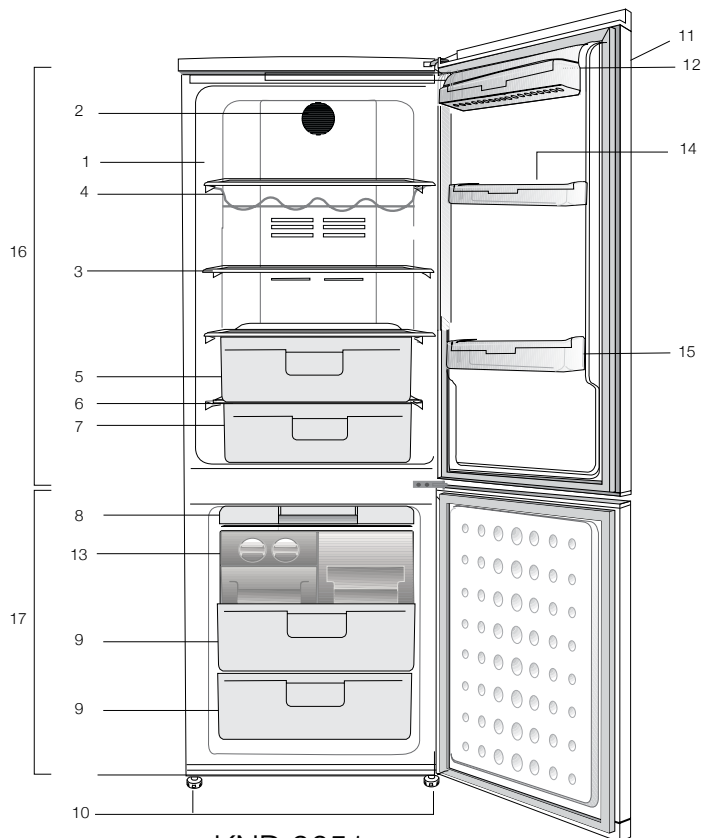

KND 9651

- |  |  |
|--|--|
| 1. Oświetlenie wewnętrzne              | 10. Nastawiane nóżki przednie                |
| 2. Wentylator                          | 11. Panel sterowania i regulacja temperatury |
| 3. Nastawiane półki                    | 12. Pojemnik na nabiał                       |
| 4. Półka na wino                       | 13. Zasobnik lodu                            |
| 5. Pojemnik na świeże warzywa          | 14. Uchwyt na jajka                          |
| 6. Pokrywa pojemnika na świeże warzywa | 15. Półki w drzwiczkach komory chłodniczej   |
| 7. Komora schładzania                  | 16. Komora chłodziarki                       |
| 8. Tacka pojemnika na lód              | 17. Komora zamrażalnika                      |
| 9. Komora głębokiego zamrażania        |  |

Rysunki w niniejszej instrukcji to tylko schematy i nie muszą ściśle odpowiadać Waszemu modelowi chłodziarki. Jeśli pewnych części nie ma w Waszej chłodziarce, to znaczy, że odnoszą się do innych modeli.



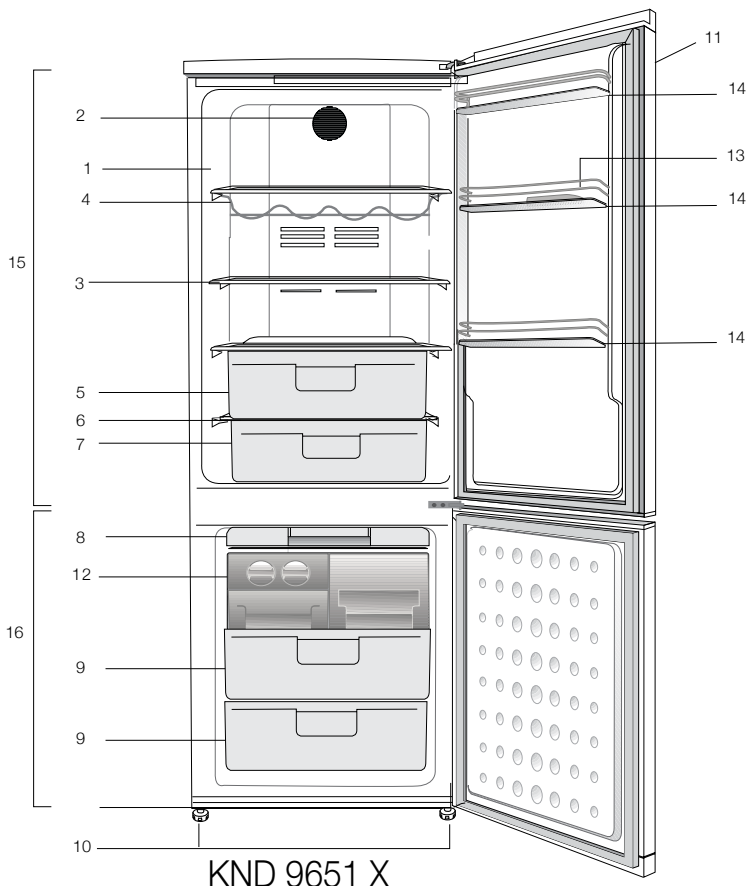

## KND 9651 X

- |  |  |
|--|--|
| 1. Oświetlenie wewnętrzne              | 11. Panel sterowania i regulacja temperatury |
| 2. Wentylator                          | 12. Zasobnik lodu                            |
| 3. Nastawiane półki                    | 13. Uchwyt na jajka                          |
| 4. Półka na wino                       | 14. Półki w drzwiczkach komory chłodniczej   |
| 5. Pojemnik na świeże warzywa          | 15. Komora chłodziarki                       |
| 6. Pokrywa pojemnika na świeże warzywa | 16. Komora zamrażalnika                      |
| 7. Komora schładzania                  |  |
| 8. Tacka pojemnika na lód              |  |
| 9. Komora głębokiego zamrażania        |  |
| 10. Nastawiane nóżki przednie          |  |

Rysunki w niniejszej instrukcji to tylko schematy i nie muszą ściśle odpowiadać Waszemu modelowi chłodziarki. Jeśli pewnych części nie ma w Waszej chłodziarce, to znaczy, że odnoszą się do innych modeli.

## 2 Ważne ostrzeżenia dot. bezpieczeństwa

Prosimy przeczytać następujące ostrzeżenia. Niestosowanie się do tej informacji może spowodować obrażenia lub szkody materialne. W takim przypadku tracą ważność wszelkie gwarancje i zapewnienia niezawodności.

Czas użytkowania nabytego urządzenia wynosi 10 lat. Przez ten czas utrzymujemy części zamienne potrzebne do jego zgodnego z opisem funkcjonowania.

### Zamierzone przeznaczenie

Wyrób ten przeznaczony jest do użytku

- we wnętrzach i obszarach zamkniętych, takich jak domy;
  - w zamkniętych pomieszczeniach roboczych, takich jak sklepy i biura;
  - w zamkniętych pomieszczeniach mieszkalnych, takich jak domy w gospodarstwach wiejskich, hotele i pensjonaty.
- Wyrobu tego nie należy używać na dworze.

### Ogólne zasady bezpieczeństwa

- Gdy zechcecie pozbyć się tego urządzenia/ złomować je, zalecamy skonsultowanie się z autoryzowanym serwisem, aby uzyskać potrzebne informacje i poznać kompetentne organa.
- Konsultujcie się z Waszym autoryzowanym serwisem w sprawach wszelkich pytań i problemów związanych z tą lodówką. Bez powiadomienia autoryzowanego serwisu nie interweniujcie sami i nie pozwalajcie interweniować innym w funkcjonowanie lodówki.
- Dotyczy modeli z zamrażalnikiem: Nie jedzcie lodów ani kostek lodu bezpośrednio po wyjęciu ich z zamrażalnika! (Może to spowodować odmrożenia w ustach).
- Dotyczy modeli z zamrażalnikiem: Nie wkładajcie do zamrażalnika napojów w butelkach ani w puszkach. Mogą wybuchnąć.
- Nie dotykajcie palcami mrożonej żywności, bo może do nich przylgnąć.
- Przed czyszczeniem lub rozmrażaniem chłodziarki wyjmujcie jej wtyczkę z gniazdka.
- Do czyszczenia i rozmrażania lodówki nie wolno stosować pary ani środków czyszczących w tej postaci. W takich przypadkach para może zetknąć się z częściami urządzeń elektrycznych i spowodować zwarcie albo porażenie elektryczne.
- Nie wolno używać żadnych części lodówki, takich jak drzwiczki, jako podpory ani stopnia.
- Wewnątrz lodówki nie wolno używać urządzeń elektrycznych.
- Nie wolno uszkadzać obwodu chłodzącego, w którym krąży środek chłodzący, narzędziami do wiercenia i cięcia. Środek chłodzący, który może wybuchnąć skutkiem przedziurawienia przewodów gazowych parownika, przedłużeń rur lub powłok powierzchni, powoduje podrażnienia skóry lub obrażenia oczu.
- Nie przykrywajcie żadnym materiałem ani nie blokujcie otworów wentylacyjnych w lodówce.
- Urządzenia elektryczne mogą naprawiać tylko osoby z uprawnieniami. Naprawy wykonywane przez osoby niekompetentne stwarzają zagrożenie dla użytkowników.
- W razie jakiegokolwiek awarii, a także w trakcie prac konserwacyjnych lub napraw, odłączcie lodówkę od zasilania z sieci albo wyłączając odnośny bezpiecznik, albo wyjmując wtyczkę z gniazdka.

- Wyjmując przewód zasilający z gniazdka należy ciągnąć za wtyczkę, nie za przewód.
- Napoje o wyższej zawartości alkoholu wkładajcie do lodówki w ściśle zamkniętych naczyniach i w pozycji pionowej.
- Nie wolno przechowywać w chłodziarce puszek do rozpylania substancji łatwopalnych lub wybuchowych.
- W celu przyspieszenia procesu rozmrażania lodówki nie należy używać żadnych urządzeń mechanicznych ani innych środków poza zalecanymi przez jej producenta.
- Wyrób ten nie jest przeznaczony do użytku osób o ograniczonej sprawności fizycznej, zmysłowej lub umysłowej oraz osoby bez odpowiedniego doświadczenia i umiejętności (w tym dzieci), o ile nie zapewni się im nadzoru lub instrukcji jego użytkownika ze strony osoby odpowiedzialnej za ich bezpieczeństwo.
- Nie uruchamiajcie chłodziarki, jeśli jest uszkodzona. W razie jakichkolwiek obaw poradzcie się agenta serwisowego.
- Bezpieczeństwo elektryczne tej lodówki gwarantuje się tylko jeśli system uziemienia Waszej instalacji domowej spełnia wymogi norm.
- Wystawianie tego urządzenia na działanie deszczu, śniegu, słońca i wiatru zagraża jego bezpieczeństwu elektrycznemu.
- W razie uszkodzenia przewodu zasilającego skontaktujcie się z autoryzowanym punktem serwisowym aby uniknąć zagrożenia.
- W trakcie instalowania chłodziarki nigdy nie wolno włączać wtyczki w gniazdko w ścianie. Może to zagrażać śmiercią lub poważnym urazem.
- Chłodziarka ta przeznaczona jest wyłącznie do przechowywania żywności. Nie wolno jej używać w żadnym innym celu.
- Tabliczka z danymi technicznymi umieszczona jest na lewej ścianie wewnątrz chłodziarki.
- Chłodziarki nie wolno przyłączać do systemów oszczędzających energię elektryczną, może to ją uszkodzić.
- Jeśli na chłodziarce pali się niebieskie światło, nie należy patrzeć na nie przez przyrządy optyczne.
- Jeśli chłodziarka obsługiwana jest ręcznie, po awarii zasilania należy odczekać przynajmniej 5 minut przed jej ponownym załączeniem.
- Przy przekazaniu chłodziarki nowemu posiadaczowi wraz z nią należy przekazać niniejszą instrukcję.
- Przy transporcie chłodziarki należy unikać uszkodzenia jej przewodu zasilającego. Zagięcie przewodu może spowodować pożar. Na przewodzie zasilającym nie wolno ustawiać żadnych ciężkich przedmiotów. Nie wolno wkładać wtyczki do gniazdka mokrymi dłońmi.
- Nie wsadź wtyczki chłodziarki do obluzowanego gniazdka.
- Ze względów bezpieczeństwa nie wolno przyskać wodą bezpośrednio na żadne wewnętrzne i zewnętrzne części chłodziarki.
- Nie rozpylaj substancji zawierających łatwopalny gaz, np. propan, w pobliżu chłodziarki aby uniknąć zagrożenia pożarem i wybuchem.
- Nie wolno stawiać na chłodziarce pojemników napełnionych wodą, ponieważ może to spowodować porażenie prądem elektrycznym lub pożar.
- Nie należy przeładowywać chłodziarki nadmierną ilością żywności. W chłodziarce przeładowanej po otwarciu drzwiczek żywność może spadać z półek powodując urazy użytkowników i uszkodzenia chłodziarki. Nie wolno stawiać żadnych przedmiotów na chłodziarce, ponieważ mogą spaść przy otwieraniu lub zamykaniu jej drzwiczek.

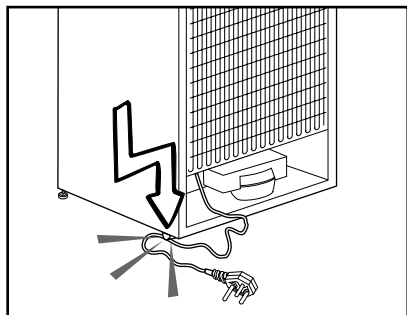

- Ponieważ szczepionki, leki, lekarstwa wrażliwe na ciepło, materiały naukowe, itp. wymagają ściśle regulowanej temperatury, nie należy ich przechowywać w chłodziarce.
- Jeśli chłodziarka nie będzie używana przez dłuższy czas, należy wyjąć jej wtyczkę z gniazdka. Ewentualny problem z przewodem zasilającym może spowodować pożar.
- Czubki wtyczki należy regularnie czyścić, w przeciwnym razie mogą spowodować pożar.
- Jeśli nastawiane nóżki nie są bezpiecznie ustawione na podłodze, chłodziarka może się przemieszczać. Właściwe zabezpieczenie nastawianych nóżek na podłodze może temu zapobiec.
- Przy przenoszeniu chłodziarki nie chwytajcie za klamkę w jej drzwiczkach. W ten sposób można ją urwać.
- Gdy chłodziarkę trzeba ustawić obok innej chłodziarki lub zamrażarki należy zachować przynajmniej 8 cm odstęp pomiędzy nimi. W przeciwnym razie przylegające do siebie ścianki mogą pokrywać się wilgocią.

## Dotyczy modeli z dozownikiem wody:

Ciśnienie wody w kranie powinno wynosić przynajmniej 1 bar. Ciśnienie wody w kranie nie powinno przekraczać 8 barów.

- Używaj wyłącznie wody pitnej.

## Bezpieczeństwo dzieci

- Jeśli drzwiczki zamykane są na klucz, należy go chronić przed dostępem dzieci.
- Należy zwracać uwagę, aby dzieci nie bawiły się manipulując chłodziarką.

## Ostrzeżenie HCA

### Jeśli system chłodniczy Waszej chłodziarki zawiera R600a:

Gaz ten jest łatwopalny. Należy zatem uważać, aby w trakcie jego użytkowania i transportu nie uszkodzić systemu i przewodów chłodzenia. W razie uszkodzenia, należy trzymać chłodziarkę z dala od potencjalnych źródeł ognia, które mogą spowodować jej pożar i należy wietrzyć pomieszczenie, w którym jest umieszczona.

### Ostrzeżenie to można zignorować, jeśli system chłodniczy chłodziarki zawiera R134a.

Rodzaj zastosowanego gazu podano na tabliczce umieszczonej na lewej ścianie wewnątrz chłodziarki.

Nie wolno pozbywać się tego wyrobu poprzez jego spalanie.

## Co robić, aby oszczędzać energię.

Maksymalną pojemność chłodziarki uzyskać można tylko jeśli żywność umieści się na półkach górnej i środkowej i nie używa się szuflad. Przy przechowywaniu żywności dolna szuflada musi być zawsze na swoim miejscu. Zużycie energii przez chłodziarkę mierzy się i podaje przy maksymalnym obciążeniu żywnością półek górnej i środkowej.

Łopatkę wentylatora zamrażarki muszą być zawsze widoczne, a ze względu na oszczędność energii nie należy przy układaniu żywności w komorze zamrażarki całkowicie blokować przepływu powietrza.

### 3 Instalacja

- i** Należy pamiętać, że producent nie ponosi odpowiedzialności, jeśli są ignorowane informacje podane w niniejszej instrukcji.

#### **W razie potrzeby ponownego transportu chłodziarki należy przestrzegać następujących wskazówek:**

1. Przed transportem należy chłodziarkę opróżnić i oczyścić.
2. Przed ponownym zapakowaniem chłodziarki, półki, akcesoria, pojemnik na warzywa itp. należy przymocować taśmą klejącą zabezpieczając je przed wstrząsami.
3. Opakowanie należy obwiązać grubą taśmą i silnymi sznurkami i przestrzegać reguł transportu wydrukowanych na opakowaniu.

#### **Prosimy pamiętać...**

Wszystkie surowce wtórne stanowią niezbywalne źródło oszczędności zasobów naturalnych i krajowych.

Osoby pragnące przyczynić się do wtórnego wykorzystania materiałów opakunkowych, mogą uzyskać dodatkowe informacje od instytucji ochrony środowiska lub władz lokalnych.

#### **Przed uruchomieniem chłodziarki**

Przed rozpoczęciem użytkowania chłodziarki, należy sprawdzić:

1. Czy wnętrze chłodziarki jest suche i czy powietrze może swobodnie krążyć za chłodziarką?
2. Dwa plastikowe klipy zakłada się tak, jak pokazano na rysunku. Klipy plastikowe zapewniają odstęp pomiędzy chłodziarką a ścianą wymagany do umożliwienia krążenia powietrza. (Na ilustracji tej pokazano jedyny przykład i nie musi ona dokładnie odpowiadać Waszemu egzemplarzowi lodówki.)

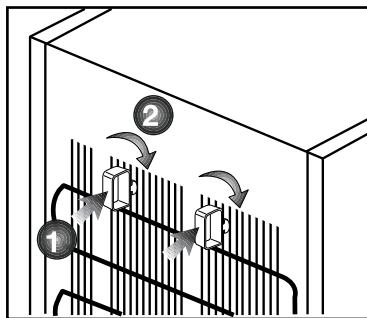

3. Oczyścić wnętrze chłodziarki, zgodnie z zaleceniami podanymi w rozdziale „Konserwacja i czyszczenie”.
4. Włączyć wtyczkę chłodziarki w gniazdko w ścianie. Po otwarciu drzwiczek chłodziarki zapali się światło we wnętrzu jej komory chłodzenia.
5. Po uruchomieniu sprężarki usłyszycie jej szum. Płyny i gazy zawarte w systemie chłodzenia także mogą powodować szumy, nawet jeśli nie działa sprężarka i jest to zupełnie normalne.
6. Przednie krawędzie lodówki mogą się nieco nagrzewać. Jest to całkiem normalne. Te obszary powinny się nagrzewać, co zapobiega skraplaniu się pary.

#### **Połączenia elektryczne**

Lodówkę przyłącza się do gniazdko z uziemieniem, zabezpieczonego bezpiecznikiem o odpowiedniej wydajności.

Ważne:

- Przyłączenie lodówki musi być zgodne z przepisami krajowymi.
- Po instalacji wtyczka zasilania musi być łatwo dostępna.
- Podane tam napięcie musi być równe napięciu w Waszej sieci zasilającej.
- Do przyłączenia nie można używać przedłużaczy, ani przewodów z wieloma wtyczkami.

⚠ Uszkodzony przewód zasilający musi wymienić upoważniony i wykwalifikowany elektryk.

⚠ Nie można ponownie uruchomić produktu przed jego naprawieniem! Grozi to porażeniem elektrycznym!

## Usuwanie opakowania

Materiały opakunkowe mogą być niebezpieczne dla dzieci. Należy chronić materiały opakunkowe przed dostępem dzieci, albo usunąć je zgodnie z instrukcją odpowiednią dla odpadków ich kategorii. Nie można pozbywać się ich w taki sam sposób, jak innych odpadków domowych. Opakowanie tej chłodziarki wyprodukowano z surowców wtórnych.

## Utylizacja starej chłodziarki

Starą chłodziarkę należy utylizować tak, aby nie zaszkodzić środowisku naturalnemu.

- W sprawie złomowania lodówki możecie skonsultować się z autoryzowanym sprzedawcą lub punktem zbiórki surowców wtórnych w swojej miejscowości.

Przed złomowaniem lodówki należy odciąć wtyczkę zasilania elektrycznego, a jeśli w drzwiczkach są jakieś zamki, należy je trwale uszkodzić, aby zapobiec zagrożeniu dzieci.

## Ustawienie i instalacja

1. Chłodziarkę należy zainstalować w miejscu, w którym łatwo będzie ją używać.
2. Chłodziarka musi stać z dala od źródeł ciepła, miejsc wilgotnych i bezpośrednio nasłonecznionych.
3. Aby uzyskać wydajną pracę chłodziarki, należy zapewnić odpowiednią wentylację wokół niej. Jeśli chłodziarka ma stanąć we wnęce w ścianie, należy zachować co najmniej 5 cm odstęp od sufitu i ściany. Jeśli podłoga pokryta jest wykładziną dywanową, chłodziarka musi stać 2,5 cm ponad powierzchnią podłogi.
4. Aby uniknąć wstrząsów, chłodziarkę należy ustawić na równej powierzchni podłogi.
5. Temperatura w otoczeniu chłodziarki nie może spadać poniżej 10°C.

## Wymiana lampki oświetlenia

Aby wymienić lampkę używaną do oświetlenia chłodziarki, prosimy wezwać autoryzowany serwis.

## Regulacja nóżek

Jeśli chłodziarka nie stoi równo; Można wyrównać jej ustawienie obracając przednie nóżki, tak jak pokazano na rysunku. Narożnik lodówki obniża się obracając nóżkę w tym narożniku w kierunku czarnej strzałki, lub podnosi obracając nóżkę w przeciwnym kierunku. Takie działanie ułatwi lekkie uniesienie chłodziarki z pomocą innej osoby.

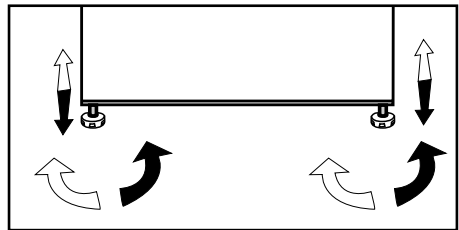

## 4 Przygotowanie

---

- i** Chłodziarkę tę należy zainstalować przynajmniej 30 cm od źródeł ciepła takich jak kuchenka, kaloryfer lub piec, i przynajmniej 5 cm od piecyka elektrycznego, a także że należy chronić ją przez bezpośrednim działaniem słońca.
- i** Temperatura otoczenia w pomieszczeniu, gdzie instaluje się chłodziarkę, powinna wynosić co najmniej 10°C. Ze względu na wydajność chłodziarki nie zaleca się użytkowania jej niższych temperaturach.
- i** Prosimy upewnić się, że wnętrze chłodziarki zostało dokładnie oczyszczone.
- i** Jeśli zainstalowane mają być dwie chłodziarki obok siebie, należy zachować co najmniej 2 cm odstęp między nimi.
- i** Przy pierwszym uruchomieniu chłodziarki prosimy przez pierwsze sześć godzin przestrzegać następujących instrukcji.
  - Nie należy zbyt często otwierać drzwiczek.
  - Należy uruchomić ją pustą, bez żadnej żywności we wnętrzu.
  - Nie należy wyłączać wtyczki chłodziarki z gniazdka. W przypadku awarii zasilania, której nie można samemu naprawić, prosimy zastosować się do ostrzeżenia z rozdziału „Zalecane rozwiązania problemów”.
- i** Oryginalne opakowanie i elementy z pianki należy zachować do przyszłego transportu lub przeprowadzek.



## 5 Obsługa chłodziarki

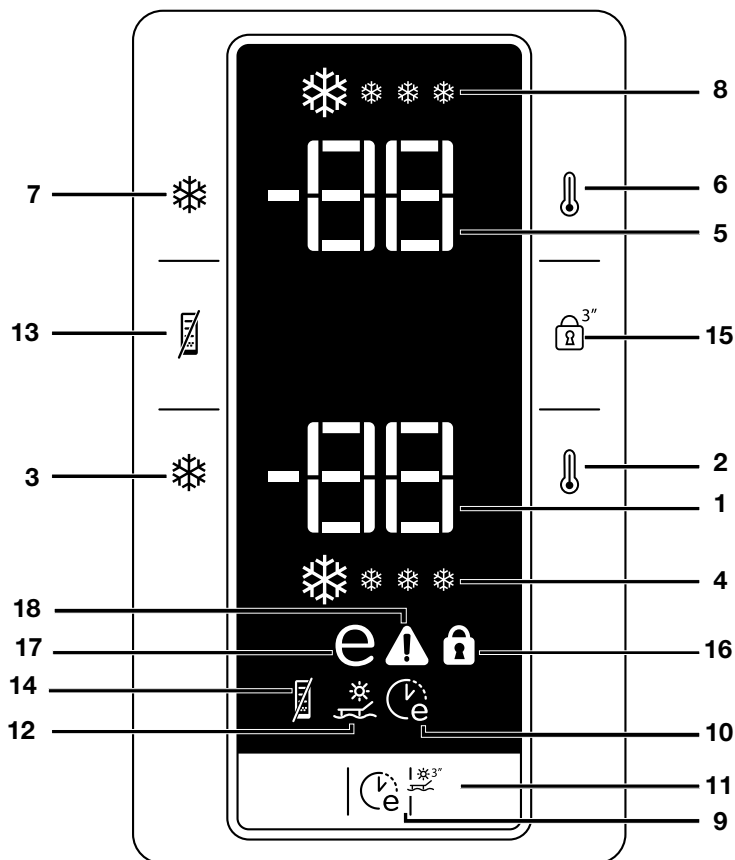

### Panel wskaźników

#### 1. Wskaźnik temperatury w komorze zamrażania

Wskazuje temperaturę nastawioną w komorze zamrażania.

#### 2. Komora zamrażania - Funkcja nastawienia temperatury

Funkcja ta umożliwi nastawienie temperatury w komorze zamrażalnika. Naciśnij ten przycisk, aby nastawić temperaturę w komorze zamrażalnika odpowiednio na -18, -20, -22, oraz -24 stopnie.

#### 3. Funkcja szybkiego zamrażania

Wskaźnik szybkiego zamrażania zapala się po załączeniu funkcji szybkiego zamrażania. Aby wyłączyć tę funkcję, ponownie naciśnij przycisk "Quick Freeze" [Szybkie zamrażanie]. Wskaźnik "Quick Freeze" zgaśnie i ustawienia temperatury powrócą do normalnych wartości. Jeśli nie wyłączy się szybkiego zamrażania, funkcja ta wyłączy się automatycznie po 4 godzinach lub gdy temperatura w komorze zamrażania osiągnie żądaną wartość. Jeśli chcecie zamrozić znaczne ilości świeżej

żywności, naciśnijcie przycisk "Quick Freeze" przed włożeniem jej do komory zamrażalnika. Jeśli przycisk szybkiego zamrażania Quick Freeze naciska się kilkakrotnie co chwilę, uruchomi się elektroniczne zabezpieczenie i sprężarka nie zostanie bezzwłocznie uruchomiona. Funkcja ta nie zostanie wywołana przy przywróceniu zasilania po jego awaryjnym wyłączeniu.

#### **4. Wskaźnik szybkiego zamrażania**

Symbol ten miga energicznie, gdy załączona jest funkcja szybkiego zamrażania.

#### **5. Wskaźnik temperatury w komorze chłodzenia**

Wskazuje temperaturę nastawioną w komorze chłodzenia.

#### **6. Komora chłodzenia - Funkcja nastawiania temperatury**

Funkcja ta umożliwi nastawienie temperatury w komorze chłodzenia. Naciśnij ten przycisk, aby nastawić temperaturę w komorze chłodzenia odpowiednio na 8, 6, 4, 2 stopnie.

#### **7. Funkcja szybkiego chłodzenia**

Po naciśnięciu przycisku "Quick Fridge" [Szybkie chłodzenie] temperatura w komorze spadnie poniżej wartości nastawionej. Funkcji tej używać można, gdy trzeba szybko ochłodzić żywność w komorze chłodzenia. Jeśli ochłodzona ma być znaczna ilość świeżej żywności, zaleca się uruchomienie tej funkcji przed włożeniem żywności do chłodziarki. Wskaźnik szybkiego chłodzenia zapala się po załączeniu funkcji szybkiego chłodzenia. Aby wyłączyć tę funkcję, ponownie naciśnijcie przycisk "Quick Fridge" [Szybkie chłodzenie]. Wskaźnik "Quick Fridge" zgaśnie i ustawienia temperatury powrócą do normalnych wartości. Jeśli nie wyłączysz się szybkiego chłodzenia, funkcja ta wyłączy się automatycznie po 2 godzinach

lub gdy temperatura w komorze chłodzenia osiągnie żądaną wartość.

Funkcja ta nie zostanie wywołana przy przywróceniu zasilania po jego awaryjnym wyłączeniu.

#### **8. Wskaźnik szybkiego chłodzenia**

Symbol ten miga energicznie, gdy załączona jest funkcja szybkiego chłodzenia.

#### **9. Funkcja Eco-Fuzzy (Specjalny tryb użytkownika oszczędnego)**

Po naciśnięciu przycisku Eco-Fuzzy uruchamia się funkcję Eco Fuzzy i zapali się jej wskaźnik. Chłodziarka zostanie uruchomiona w najbardziej oszczędnym trybie co najmniej 6 godzin później, a gdy funkcja ta jest aktywna zapali się wskaźnik oszczędnego użytkownika. Aby wyłączyć funkcję Eco Fuzzy ponownie naciśnij przycisk Eco-Fuzzy.

#### **10. Wskaźnik Eco-Fuzzy (Specjalny tryb użytkownika oszczędnego):**

Symbol ten zapala się po uruchomieniu funkcji Eco-Fuzzy.

#### **11. Funkcja Vacation [Praca przy pustej komorze]**

Naciśnij i przytrzymaj przez 3 sekundy przycisk Eco Fuzzy aby uruchomić funkcję Vacation i zapalić jej wskaźnik. Chłodzenie Komory Chłodzenia przerwie się i temperatura w tej komorze ustali się na 15 stopni aby zapobiec nieprzyjemnym zapachom. Po uruchomieniu tej funkcji wskaźnik temperatury w komorze chłodzenia nie wyświetla tej temperatury. Aby wyłączyć funkcję Vacation naciśnij i przez 3 sekundy przytrzymaj przycisk Eco-Fuzzy.

## **12. Wskaźnik funkcji Vacation**

Wskaźnik ten pali się, gdy czynna jest funkcja Vacation.

## **13. Funkcja Energy Efficiency**

### **[Sprawność energetyczna]**

Za naciśnięciem przycisku Energy Efficiency uruchamia się funkcja Energy Efficiency i zapala jej wskaźnik. Gdy funkcja Energy Efficiency jest czynna, zgasną wszystkie wskaźniki z wyjątkiem wskaźnika tej funkcji. Funkcję tę wyłącza się za naciśnięciem dowolnego przycisku lub otwarciem drzwiczek; wskaźniki na wyświetlaczu powrócą do swych zwykłych ustawień, a wskaźnik Energy Efficiency pali się nadal. Jeśli nie naciśnie się żadnego przycisku ani nie otworzy drzwiczek w ciągu 5 minut, kiedy wskaźnik Energy Efficiency wciąż się pali, funkcja ta zostanie ponownie uruchomiona, a wskaźniki na wyświetlaczu zgasną. Jeśli naciśnie się przycisk Energy Efficiency gdy funkcja ta nie jest czynna, ale jej wskaźnik nadal się pali, wyłączy to funkcję Energy Efficiency i wyłączy jej wskaźnik.

## **14. Wskaźnik Energy Efficiency**

### **[Sprawność energetyczna]**

Wskaźnik ten pali się, gdy czynna jest funkcja Energy Efficiency.

## **15. Funkcja blokady**

Za naciśnięciem przycisku Key Lock i przytrzymaniem go przez 3 sekundy uruchomi się funkcja Key Lock i zapali jej wskaźnik. Gdy czynna jest ta funkcja, nie działają żadne przyciski. Aby wyłączyć tę funkcję naciśnij i przez 3 sekundy przytrzymaj przycisk Key Lock.

## **16. Wskaźnik blokady**

Wskaźnik ten pali się, gdy czynna jest funkcja Key Lock.

## **17. Wskaźnik użytkownika oszczędnego**

Wskaźnik użytkownika oszczędnego pali się, gdy temperatura w komorze chłodzenia nastawiona jest na  $-18^{\circ}\text{C}$ . Gdy wybierze się funkcję Quick Freeze lub Quick Fridge [Szybkie zamrażanie lub chłodzenie] wskaźnik użytkownika oszczędnego zgaśnie.

## **18. Wskaźnik ostrzegawczy wysoka temperatura/ błąd**

Lampka ta zapala się jako ostrzeżenie w razie zbyt wysokiej temperatury lub awarii.

## Ostrzeżenie o otwartych drzwiczkach

Jeśli drzwiczki chłodziarki pozostają otwarte przez 1 minutę lub dłużej, odzywa się dźwiękowy sygnał ostrzegawczy. Sygnał ten cichnie po naciśnięciu dowolnego przycisku na wskaźniku lub po zamknięciu drzwiczek.

## Podwójny system chłodzący:

Chłodziarka ta wyposażona jest w dwa odrębne systemy chłodzące do chłodzenia komory na żywność świeżą oraz komory zamrażalnika. A więc powietrze w komorze na żywność świeżą nie miesza się z powietrzem w zamrażalniku. Dzięki tym dwóm odrębnym systemom chłodzącym chłodzenie zachodzi szybciej niż w innych chłodziarkach. Nie mieszają się zapachy w tych komorach. Ponadto dodatkowo oszczędza się energię, ponieważ odszranianie wykonywane jest indywidualnie.

## Zamrażanie żywności świeżej

- Przed włożeniem do lodówki żywność świeżą należy opakować lub przykryć.
- Przed włożeniem do lodówki gorące potrawy trzeba najpierw ostudzić do temperatury pokojowej.
- Żywność przeznaczona do zamrożenia musi być świeża i dobrej jakości.
- Żywność należy podzielić na porcje, stosownie do dziennych potrzeb konsumpcyjnych rodziny.
- Żywność musi być hermetycznie zapakowana aby zapobiec jej wysychaniu, nawet jeśli ma być przechowywana przez krótki czas.
- Materiały użyte do opakowania muszą być mocne i odporna na zimno, wilgotność, zapachy, olej i kwas, a także muszą być hermetyczne. Ponadto muszą być dobrze zamknięte i muszą być zrobione z łatwych do użycia i nadających się do zastosowania przy głębokim zamrażaniu materiałów.

| Regulacja komory zamrażalnika | Regulacja komory chłodzenia       | Objaśnienia   |
|-------------------------------|-----------------------------------|---|
| -18°C                         | 4°C                               | Jest to ustawienie normalne i zalecane.   |
| -20,-22 lub -24°C             | 4°C                               | Ustawienia te zaleca się, gdy temperatura otoczenia przekracza 30°C.  |
| Quick Freeze                  | 4°C                               | Funkcji tej używa się do szybkiego zamrażania żywności. Po zakończeniu tego procesu chłodziarka powróci do pierwotnego trybu.   |
| -18°C lub zimniej             | 2°C                               | Jeśli użytkownik uważa, że w komorze chłodzenia nie jest dostatecznie zimno z powodu wysokiej temperatury otoczenia lub częstego otwierania i zamykania drzwiczek.                                  |
| -18°C lub zimniej             | Quick Fridge [Szybkie chłodzenie] | Używa się tego, gdy komora chłodzenia jest przeładowana żywnością lub chce się ją szybciej ochłodzić. Zaleca się uruchomienie funkcji szybkiego chłodzenia na 4 - 8 godz. przed włożeniem żywności. |

- Przeznaczoną do zamrażania żywność wkłada się do komory zamrażalnika. (Nie należy dopuścić, aby stykała się z uprzednio zamrożoną żywnością, co grozi ich częściowym rozmrożeniem. Wydajność zamrażania tej lodówki podano wśród danych technicznych).
  - Należy przestrzegać czasów przechowywania podanych w odniesieniu do głębokiego zamrażania.
  - Zamrożoną żywność należy spożywać bezpośrednio po odmrożeniu i nie wolno jej ponownie zamrażać.
  - Aby uzyskać najlepsze rezultaty prosimy przestrzegać następujących instrukcji.
1. Nie należy zamrażać zbyt dużych ilości żywności na raz. Jakość żywności zachowuje się najlepiej zamrażając ją na wskroś najszybciej, jak to możliwe.
  2. Umieszczenie w komorze zamrażalnika żywności ciepłej powoduje ciągłą pracę systemu chłodzącego aż do całkowitego jej zamrożenia.
  3. Należy specjalnie zadbać, aby nie mieszać żywności już zamrożonej ze świeżą.

## Zalecenia co do przechowywania mrozonek

- Pakowane mrozonki ze sklepu należy przechowywać zgodnie z instrukcjami ich producentów dla  (4-gwiazdkowych) komór do przechowywania mrozonek.
- Aby utrzymać wysoką jakość mrozonek, którą zapewnili im producenci i sprzedawcy detalicznie należy pamiętać, co następuje:

1. Paczki z mrożonkami należy wkładać do zamrażalnika możliwie szybko po ich zakupie.
  2. Sprawdzić, czy paczki zaopatrzone są w etykietyki oznaczające zawartość oraz datę.
  3. Nie przekraczajcie terminów podanych na opakowaniu jako terminy przydatności do spożycia.
- W razie przerwy w zasilaniu elektrycznością nie należy otwierać drzwiczek. Nawet jeśli awaria zasilania trwa aż do upływu "Czasu podnoszenia temperatury" podanego w rozdziale "Dane techniczne chłodziarki", nie zaszkodzi to przechowywanym mrożonkom. Jeśli awaria zasilania trwa dłużej, żywność trzeba sprawdzić i w razie konieczności trzeba ją natychmiast spożyć albo zamrozić po zagotowaniu.

## Odszranianie

Komora zamrażarki rozmraża się automatycznie.

## Roźmieszczenie żywności

|  |   |
|--|---|
| Półki w komorze zamrażalnika           | Różne mrozonki, np. mięso, ryby, lody, warzywa, itp.                      |
| Uchwyt na jajka                        | Jajka   |
| Półki komory chłodniczej               | Potrawy w garnkach, na talerzach z pokrywkami i w zamkniętych pojemnikach |
| Półki w drzwiczkach komory chłodniczej | Niewielkie zapakowane potrawy lub napoje (np. mleko, soki owocowe, piwo)  |
| Pojemnik na świeże warzywa             | Warzywa i owoce   |
| Komora strefy świeżej                  | Produkty delikatesowe (ser, masło, salami, itp.)                          |

## O głębokim zamrażaniu

Aby zachować dobrą jakość żywności należy zamrozić ją najprędzej jak to możliwe po włożeniu do lodówki.

Norma TSE wymaga (stosownie do pewnych warunków pomiaru), aby lodówka zamrażała co najmniej 4,5 kg żywności przy temperaturze otoczenia 32°C do temperatury -18°C lub niższej w ciągu 24 godz. na każde 100 l pojemności zamrażalnika.

Żywność można przechowywać przez dłuższy czas tylko w temperaturze -18°C lub niższej.

Świeżość żywności można zachować przez wiele miesięcy (głęboko zamrożoną w temperaturze -18°C).

### **OSTRZEŻENIE!**

- Żywność należy podzielić na porcje, stosownie do dziennych potrzeb konsumpcyjnych rodziny.
- Żywność musi być hermetycznie zapakowana aby zapobiec jej wysychaniu, nawet jeśli ma być przechowywana przez krótki czas.

Niezbędne do pakowania materiały:

- Odporna na zimno taśma klejąca.
- Etykiety samoprzylepne
- Pierścienie gumowe
- Pisak

Materiały używane do pakowania żywności muszą być wytrzymałe na rozdarcie i odporne na zimno, wilgoć, zapachy, oleje i kwasy.

Nie należy dopuścić, aby przeznaczona do zamrożenia żywność stykała się z uprzednio zamrożoną żywnością, co grozi ich częściowym rozmarznięciem.

Należy zawsze przestrzegać maksymalnych okresów przechowywania podanych w tabeli.

Zamrożoną żywność należy spożywać bezpośrednio po odmrożeniu i nie wolno jej ponownie zamrażać.

## Filtr zapachów

Filtr zapachów w przewodzie powietrznym komory chłodzenia zapobiega zbieraniu się nieprzyjemnych zapachów w chłodziarce.

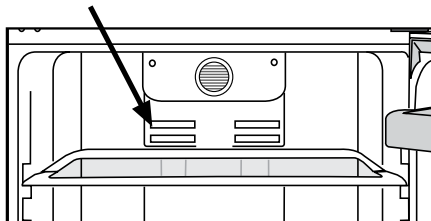

## Komora temperatury zero

Komora ta służy do przechowywania mrożonek, które powinny powoli rozmarzać (mięso, ryby, kurczęta, itp.). Komora temperatury zero jest najzimniejszym miejscem w chłodziarce, gdzie w idealnych warunkach można przechowywać nabiał (masło, sery), mięso, ryby lub kurczęta. Nie należy tu umieszczać jarzyn ani owoców.

## Multi-Higiena

Składa się z 3 głównych systemów ochronnych.

**Higiena+:** Filtr fotokatalityczny w kanale powietrznym chłodziarki pomaga oczyszczać powietrze w jej wnętrzu. Filtr ten ogranicza także nieprzyjemne zapachy.

**Srebro+:** Dzięki dodatkowi srebra wewnętrzne powierzchnie chłodziarki i pojemników na świeże warzywa mają własności bakteriobójcze. Na tych powierzchniach bakterie nie mogą się rozmnażać. Nie powstaje więc nieprzyjemny zapach tworzony na tych powierzchniach przez bakterie.

**Jon+:** Umieszczony w kanale powietrznym chłodziarki jonizer jonizuje to powietrze. Przy pomocy tego systemu eliminuje się unoszące się w powietrzu bakterie i powodowany nimi nieprzyjemny zapach.

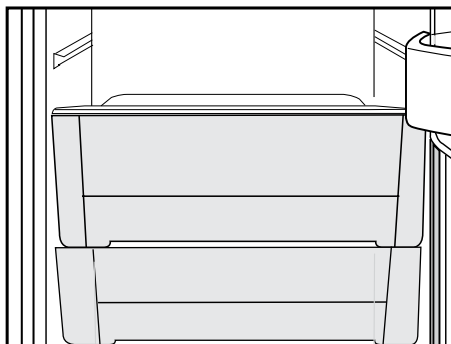

## Kostkarka do lodu Icematic i pojemnik na lód

### Obsługa kostkarki do lodu Icematic

\* Napełnij Icematic wodą i włóż do obudowy. Lód będzie gotowy za ok. dwie godziny. Nie wyjmuj Icematic z obudowy, aby wyjąć lód.

\* Obróć pokrętko o 90o zgodnie z kierunkiem ruchu wskazówek zegara. Kostki lodu w komórkach wypadną do pojemnika na lód pod nimi.

\* Teraz możesz wyjąć pojemnik na lód i podać kostki lodu.

\* Jeśli chcesz, możesz trzymać kostki lodu w tym pojemniku.

### Pojemnik na lód

Pojemnik na lód służy wyłącznie do gromadzenia kostek lodu. Nie wlewaj do niego wody. W przeciwnym razie ulegnie uszkodzeniu.

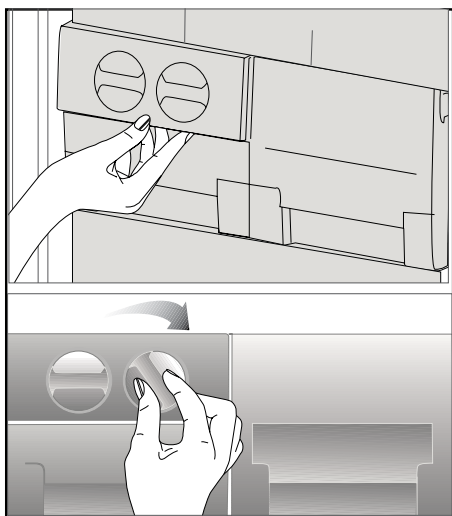



## 6 Konserwacja i czyszczenie

- ⚠ Do czyszczenia chłodziarki nie wolno używać benzyny, benzenu, ani podobnych substancji..
- ⚠ Zaleca się wyłączenie wtyczki chłodziarki z gniazdka przed jej czyszczeniem.
- ℹ Do czyszczenia nie wolno stosować żadnych szorstkich narzędzi ani mydła, domowych środków czystości, detergentów, ani wosku do polerowania.
- ℹ Umyj obudowę chłodziarki letnią wodą i wytrzyj ją do sucha.
- ℹ Wnętrze należy czyścić ściereczką zamoczoną i wyżętą w roztworze jednej łyżeczki do herbaty sody oczyszczonej w 0,5 litra wody, a następnie wytrzeć do sucha.
- ⚠ Zadbać, aby do obudowy lampki i innych urządzeń elektrycznych nie dostała się woda.
- ⚠ Jeśli chłodziarka ma być nieużywana przez dłuższy okres czasu, należy ją wyłączyć i całkowicie opróżnić z żywności, oczyścić i pozostawić z uchylonymi drzwiczkami.
- ℹ Regularnie sprawdzać, czy uszczelki w drzwiczkach są czyste i nie osadzają się na nich cząstki żywności.
- ℹ Aby wyjąć półki z drzwiczek, opróżnijcie je z zawartości, a potem po prostu naciśnijcie od podstawy ku górze.

### Zabezpieczenia powierzchni plastikowych

- ℹ Nie wkładać do chłodziarki oleju ani potraw smażonych na oleju w nieszczelnych pojemnikach, ponieważ może to uszkodzić jej plastikowe powierzchnie. W razie rozlania się lub rozsmarowania oleju na plastikowej powierzchni, od razu oczyścić i oplukać ciepłą wodą jej zabrudzoną część.

## 7 Zalecane rozwiązania problemów

Prosimy zapoznać się z tym wykazem przed wezwaniem serwisu. Może to oszczędzić Wasz czas i pieniądze. Wykaz ten zawiera częste kłopoty, które nie wynikają z wadliwego wykonania ani zastosowania wadliwych materiałów. Niektóre z opisanych tu funkcji mogą nie występować w tym modelu urządzenia.

### Chłodziarka nie działa.

- Czy jest prawidłowo przyłączona do zasilania? Włożyć wtyczkę do gniazdka.
- Czy nie zadziałał bezpiecznik gniazdka, do którego jest przyłączona albo bezpiecznik główny? Sprawdzić bezpiecznik.

### Skropliny na bocznej ścianie komory chłodzenia (MULTIZONE, COOL CONTROL oraz FLEXI ZONE).

- Bardzo niska temperatura otoczenia. Częste otwieranie i zamykanie drzwiczek. Znaczna wilgoć w otoczeniu. Przechowywanie żywności zawierającej płyny w otwartych pojemnikach. Pozostawienie uchylonych drzwiczek. Przełączyć termostat na niższą temperaturę.
- Otwierać drzwiczki na krócej albo rzadziej.
- Nakrywać żywność przechowywaną w otwartych pojemnikach odpowiednim materiałem.
- Wycierać skropliny suchą ściereczką i sprawdzać, czy nadal się utrzymują.

### Sprężarka nie działa

- Zabezpieczenie termiczne sprężarki zadziała w trakcie nagłego zaniku zasilania lub załącza się i wyłącza, ponieważ nie wyrównało się jeszcze ciśnienie w systemie chłodzącym chłodziarki. Chłodziarka zacznie działać po ok. 6 minutach. Jeśli po upływie tego czasu chłodziarka nie zacznie działać, prosimy wezwać serwis.
- Chłodziarka jest w cyklu rozmrażania. Ton normalne dla chłodziarki z całkowicie automatycznym rozmrażaniem. Cykl rozmrażania następuje okresowo.
- Chłodziarka nie jest włączona do gniazdka. Upewnij się, że wtyczka jest prawidłowo włożona do gniazdka.
- Czy temperatura jest właściwie nastawiona?
- Być może w sieci nie ma prądu.

#### Chłodziarka pracuje często lub przez zbyt długi czas.

- Nowa chłodziarka jest szersza od poprzedniej. Jest to całkiem normalne. Duże chłodziarki działają przez dłuższy czas.
- Zbyt wysoka temperatura otoczenia. Jest to całkiem normalne.
- Chłodziarka została niedawno założona lub jest przeładowana żywnością. Całkowite ochłodzenie chłodziarki może potrwać o parę godzin dłużej.
- Ostatnio włożono do chłodziarki znaczne ilości gorącej żywności. Gorące potrawy powodują dłuższą pracę chłodziarki zanim osiągnie temperaturę przechowywania.
- Zbyt często otwierano drzwiczki lub na dłużej pozostawiano je uchylone. Ciepłe powietrze, które weszło do chłodziarki, powoduje, że działa ona dłużej. Rzadziej otwierać drzwiczki.
- Pozostawiono uchylone drzwiczki komory chłodzenia lub zamrażania. Sprawdzić, czy drzwiczki są szczelnie zamknięte.
- Chłodziarka jest nastawiona na bardzo niską temperaturę. Nastawić chłodziarkę na wyższą temperaturę i odczekać, aż zostanie ona osiągnięta.
- Uszczelka w drzwiczkach chłodziarki lub zamrażalnika jest zabrudzona, uszkodzona, pęknięta lub nieprawidłowo włożona. Oczyszczyć lub wymienić uszczelkę. Uszkodzona/pęknięta uszczelka powoduje, że chłodziarka pracuje przez dłuższy czas, aby utrzymać bieżącą temperaturę.

Temperatura zamrażalnika jest bardzo niska, a temperatura chłodzenia jest wystarczająca.

- Chłodziarka jest nastawiona na bardzo niską temperaturę zamrażania. Nastawić chłodziarkę na wyższą temperaturę zamrażania i sprawdzić.

Temperatura chłodzenia jest bardzo niska, a temperatura zamrażania jest wystarczająca.

- Chłodziarka nastawiona jest na bardzo niską temperaturę chłodzenia. Nastawić chłodziarkę na wyższą temperaturę chłodzenia i sprawdzić.

Żywność przechowywana w szufladach komory zamarza.

- Chłodziarka nastawiona jest na bardzo niską temperaturę chłodzenia. Nastawić chłodziarkę na wyższą temperaturę chłodzenia i sprawdzić.

Bardzo wysoka temperatura w chłodziarce lub zamrażalniku.

- Chłodziarka nastawiona jest na bardzo wysoką temperaturę chłodzenia. Nastawienia chłodziarki wpływają na temperaturę w zamrażalniku. Zmienić temperaturę w chłodziarce lub zamrażalniku aż osiągnie odpowiedni poziom.
- Zbyt często otwierano drzwiczki lub na dłużej pozostawiano je uchylone, należy je rzadziej otwierać.
- Drzwiczki pozostawiono uchylone, należy je dokładnie zamknąć.
- Ostatnio włożono do chłodziarki znaczne ilości gorącej żywności. Odczekać, aż temperatura w chłodziarce lub zamrażalniku osiągnie właściwy poziom.
- Chłodziarkę założono niedawno. Całkowite chłodzenie chłodziarki trochę potrwa.

|  |
|--|
| Gdy chłodziarka pracuje, poziom hałasu rośnie.   |
| <ul style="list-style-type: none"> <li>Z powodu zmian temperatury otoczenia zmieniły się charakterystyki eksploatacyjne chłodziarki. Jest to stan normalny, nie zaś awaria.</li> </ul>   |
| Drgania lub hałas  |
| <ul style="list-style-type: none"> <li>Nierówna lub słaba podłoga. Chłodziarka podskakuje, gdy porusza się ją powoli. Sprawdź, czy podłoga jest równa i wytrzymuje ciężar chłodziarki.</li> <li>Hałas powodują rzeczy położone na chłodziarce. Należy usunąć przedmioty ustawione na chłodziarce.</li> </ul>   |
| Z chłodziarki dochodzą odgłosy przelewania się i syczenia płynu.   |
| <ul style="list-style-type: none"> <li>Zgodnie z zasadą funkcjonowania chłodziarki następują przepływy płynu lub gazu. Jest to stan normalny, nie zaś awaria.</li> </ul>   |
| Odgłos jakby szumu wiatru.   |
| <ul style="list-style-type: none"> <li>Do ochłodzenia chłodziarki użyto wentylatorów. Jest to stan normalny, nie zaś awaria.</li> </ul>  |
| Skropliny na wewnętrznych ściankach chłodziarki.   |
| <ul style="list-style-type: none"> <li>Ciepła i wilgotna pogoda sprzyja oblodzeniu i skraplaniu. Jest to stan normalny, nie zaś awaria.</li> <li>Drzwiczki mogą być uchylone, upewnij się, że są całkowicie zamknięte.</li> <li>Zbyt często otwierano drzwiczki lub na dłużej pozostawiano je uchylone, należy je rzadziej otwierać.</li> </ul>  |
| Na zewnątrz chłodziarki, lub pomiędzy drzwiczkami pojawia się wilgoć.  |
| <ul style="list-style-type: none"> <li>Być może w powietrzu jest wilgoć; to całkiem normalne przy wilgotnej pogodzie. Gdy wilgoć w powietrzu ustąpi, skropliny znikną.</li> </ul>  |
| Nieprzyjemna woń wewnątrz chłodziarki.   |
| <ul style="list-style-type: none"> <li>Trzeba oczyścić wnętrze chłodziarki. Oczyść wnętrze chłodziarki gąbką namoczoną w ciepłej lub gazowanej wodzie.</li> <li>Woń powodują jakieś pojemniki lub materiały opakowaniowe. Używać innych pojemników lub materiałów opakowaniowych innej marki.</li> </ul>   |
| Drzwiczki są niezamknięte.   |
| <ul style="list-style-type: none"> <li>W zamknięciu drzwiczek przeszkadzają paczki z żywnością. Przełożyć paczki przeszkadzające zamknięciu drzwiczek.</li> <li>Chłodziarka nie stoi całkiem pionowo na podłodze i kiwa się przy lekkim poruszeniu. Wyregulować wysokość nóżek.</li> <li>Podłoga nie jest równa lub dość wytrzymała. Sprawdzić, czy podłoga jest równa i wytrzymuje ciężar chłodziarki.</li> </ul> |
| Szuflady do przechowywania świeżych warzyw się zatarty.  |
| <ul style="list-style-type: none"> <li>Żywność dotyka sufitu szuflady. Zmienić ułożenie żywności w szufladzie.</li> </ul>  |

## **Прочтите это руководство перед началом эксплуатации!**

Уважаемый покупатель!

Надеемся, что наше изделие, изготовленное на современном оборудовании и прошедшее тщательный контроль качества, будет хорошо служить вам.

Для этого перед началом эксплуатации внимательно изучите данное руководство и всегда держите его под рукой в качестве справочника.



### **Данное руководство**

- Поможет вам быстро освоить этот прибор и безопасно им пользоваться.
- Прочтите это руководство перед установкой и эксплуатацией прибора.
- Соблюдайте инструкции, в особенности, правила техники безопасности.
- Храните руководство в легкодоступном месте, так как оно может понадобиться вам в будущем.
- Ознакомьтесь со всеми остальными документами, которые прилагаются к прибору.

Учтите, что данное руководство по эксплуатации может применяться и для других моделей.

### **Условные обозначения**

В данном руководстве по эксплуатации используются следующие условные обозначения:

-  Важная информация или полезные советы по эксплуатации.
-  Предупреждение об опасности для жизни и имущества.
-  Предупреждение об опасном электрическом напряжении.

Переработка



На данное изделие нанесен символ избирательной сортировки для отходов электрического и электронного оборудования (WEEE).

Это значит, что с данным изделием следует обращаться в соответствии с Европейской Директивой 2002/96/ЕС с целью его переработки или разборки для уменьшения отрицательного воздействия на окружающую среду. За дополнительной информацией обратитесь в местные или региональные органы власти.

Электронная техника, не включенная в процесс избирательной сортировки отходов, представляет потенциальную опасность для окружающей среды и здоровья людей из-за наличия в ней опасных веществ.

## СОДЕРЖАНИЕ

|  |          |   |           |
|--|----------|---|-----------|
| <b>1 Описание холодильника</b>                   | <b>3</b> | <b>4 Подготовка к работе</b>                              | <b>12</b> |
| <b>2 Важные указания по технике безопасности</b> | <b>5</b> | <b>5 Эксплуатация холодильника</b>                        | <b>13</b> |
| Использование по назначению .....                | 5        | Панель индикаторов .....                                  | 13        |
| Приборы с раздатчиком охлажденной воды .....     | 7        | Предупреждение об открытой двери .                        | 16        |
| Безопасность детей .....                         | 7        | Двойная система охлаждения .....                          | 16        |
| Предупреждение органов здравоохранения .....     | 7        | Замораживание свежих продуктов .....                      | 16        |
| Рекомендации по экономии электроэнергии .....    |          | Рекомендации по хранению замороженных продуктов.....      | 17        |
| Рекомендации по экономии электроэнергии .....    | 8        | Размещение продуктов .....                                | 17        |
| <b>3 Установка</b>                               | <b>9</b> | Информация о глубоком замораживании .....                 | 18        |
| Правила транспортировки холодильника .....       | 9        | Фильтр запахов .....                                      | 19        |
| Подготовка к эксплуатации .....                  | 9        | Многоцелевые гигиенические функции .....                  | 19        |
| Утилизация упаковки .....                        | 10       | Камера нулевой температуры .....                          | 19        |
| Выбрасывание старого холодильника                | 10       | Ледогенератор Icematic и контейнер для хранения льда..... | 20        |
| Выбор места и установка .....                    | 10       | <b>6 Обслуживание и чистка</b>                            | <b>21</b> |
| Замена лампочки освещения .....                  | 11       | Защита пластмассовых поверхностей .....                   | 21        |
| Регулирование ножек .....                        | 11       | <b>7 Рекомендации по устранению неисправностей</b>        | <b>22</b> |

# 1 Описание холодильника

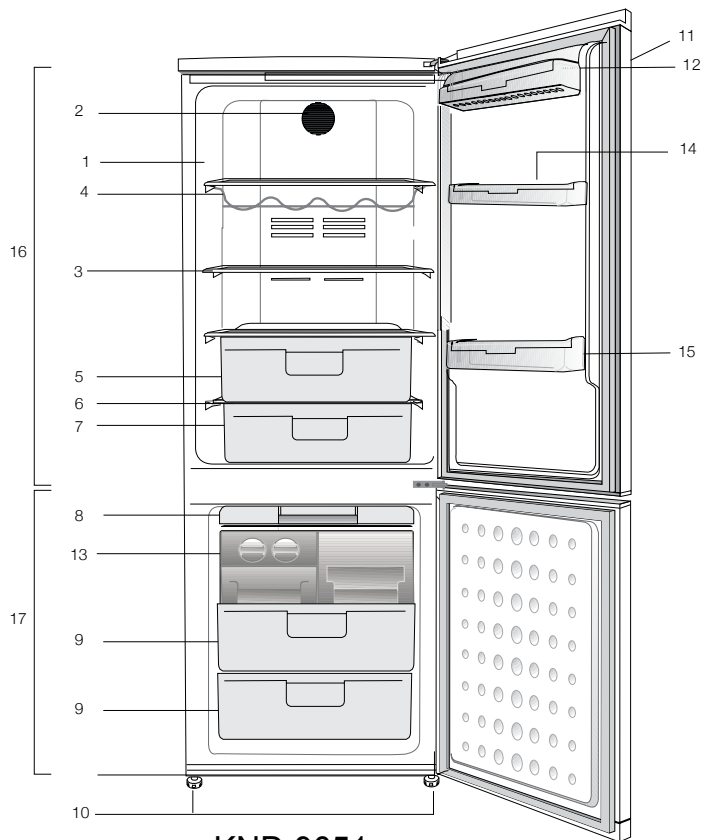

**KND 9651**

- |   |   |
|---|---|
| 1. Лампочка внутреннего освещения         | 10. Регулируемые передние ножки                 |
| 2. Вентилятор                             | 11. Контроль управления и регулятор температуры |
| 3. Регулируемые полки корпуса             | 12. Камера для молочных продуктов               |
| 4. Полка для вин                          | 13. Накопитель для льда                         |
| 5. Контейнер для овощей и фруктов         | 14. Лотки для яиц                               |
| 6. Крышка контейнера для фруктов и овощей | 15. Полки на двери холодильной камеры           |
| 7. Отделение охладителя                   | 16. Холодильная камера                          |
| 8. Лоток для льда                         | 17. Морозильная камера                          |
| 9. Отделение глубокого замораживания      |   |

Иллюстрации в данной инструкции являются схематичными и могут не соответствовать вашей модели. Некоторые компоненты, которые не входят в состав приобретенного вами изделия, используются в других моделях.

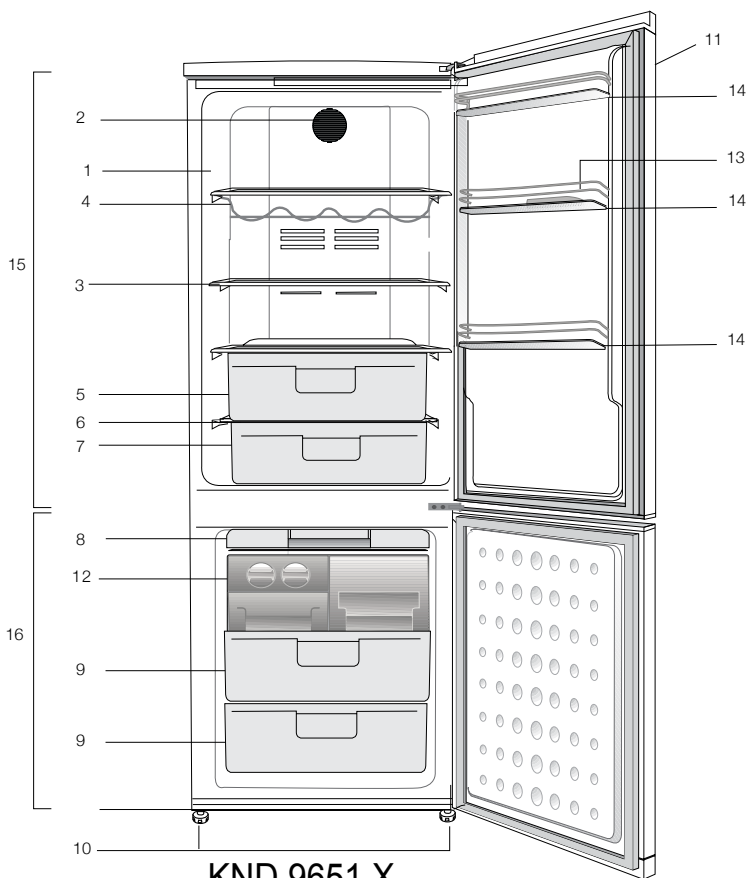

## KND 9651 X

- |   |   |
|---|---|
| 1. Лампочка внутреннего освещения         | 11. Контроль управления и регулятор температуры |
| 2. Вентилятор                             | 12. Накопитель для льда                         |
| 3. Регулируемые полки корпуса             | 13. Лотки для яиц                               |
| 4. Полка для вин                          | 14. Полки на двери холодильной камеры           |
| 5. Контейнер для овощей и фруктов         | 15. Холодильная камера                          |
| 6. Крышка контейнера для фруктов и овощей | 16. Морозильная камера                          |
| 7. Отделение охладителя                   |   |
| 8. Лоток для льда                         |   |
| 9. Отделение глубокого замораживания      |   |
| 10. Регулируемые передние ножки           |   |

Иллюстрации в данной инструкции являются схематичными и могут не соответствовать вашей модели. Некоторые компоненты, которые не входят в состав приобретенного вами изделия, используются в других моделях.



## 2 Важные указания по технике безопасности

Обязательно ознакомьтесь со следующей информацией. Несоблюдение этих указаний может привести к травмированию людей или материальному ущербу. Кроме того, гарантийные обязательства и обязательства по эксплуатационной надёжности утратят силу. Срок службы приобретенного вами изделия составляет 10 лет. Это срок, в течение которого предоставляются запасные части, необходимые для нормальной работы изделия.

### Использование по назначению

Это изделие предназначено для использования

- внутри помещений, например, в жилых домах;
  - в рабочих помещениях, например, в магазинах и офисах;
  - в других помещениях, например, в загородных домах, гостиницах, пансионатах.
- Этот прибор нельзя использовать вне помещений.

### Общие правила техники безопасности

- При необходимости утилизировать или уничтожить изделие для получения нужной информации рекомендуется обратиться в фирменный сервисный центр, а также в местные органы власти.
- По всем вопросам, касающимся холодильника, обращайтесь в фирменный сервисный центр. Не вмешивайтесь в работу изделия и не разрешайте этого другим без уведомления фирменного сервисного центра.

- Приборы с морозильной камерой: ни в коем случае не ешьте мороженое и кубики льда сразу же после их извлечения из морозильной камеры! Это может вызвать обморожение полости рта.
- Приборы с морозильной камерой: не помещайте напитки в бутылках и банках в морозильную камеру, так как они могут лопнуть.
- Не дотрагивайтесь до замороженных продуктов, так как они могут примерзнуть к рукам.
- Отключайте холодильник от сети перед чисткой или размораживанием.
- Ни в коем случае не используйте для чистки и размораживания холодильника пар или аэрозольные чистящие средства. В этом случае пар может попасть на электрические компоненты, что приведет к короткому замыканию или поражению электрическим током.
- Ни в коем случае не используйте холодильник или его части (например, дверь) в качестве подставки или опоры.
- Не используйте электрические приборы внутри холодильника.
- Не допускайте повреждения частей, в которых циркулирует хладагент, режущими или сверлильными инструментами. Хладагент может вырваться из пробитого испарителя, трубопроводов или покрытий поверхности и вызвать раздражение кожи и поражение глаз.
- Ни в коем случае не накрывайте и не закупоривайте вентиляционные отверстия холодильника.
- Ремонт электрического оборудования должны производить только квалифицированные специалисты. Ремонт, выполненный некомпетентными лицами, может создать опасность для потребителя.

- В случае неполадок во время эксплуатации, а также при проведении техобслуживания или ремонта отключите холодильник, выключив соответствующий предохранитель или вынув шнур питания из розетки.
- Не тяните за шнур питания, вынимая вилку из розетки.
- Крепкие спиртные напитки следует хранить плотно закрытыми в вертикальном положении.
- Ни в коем случае не храните в холодильнике емкости с горючими и взрывоопасными веществами.
- Ни в коем случае не используйте для ускорения процесса размораживания механические устройства или другие средства, кроме тех, которые рекомендованы производителем.
- Данный электроприбор не предназначен для использования лицами (включая детей) с ограниченными физическими, сенсорными и интеллектуальными возможностями либо не имеющими опыта и знаний. Они могут пользоваться электроприбором только под наблюдением лица, ответственного за их безопасность, или под его руководством.
- Ни в коем случае нельзя пользоваться неисправным холодильником. При возникновении вопросом обращайтесь к квалифицированному специалисту.
- Электрическая безопасность гарантируется только в том случае, если система заземления в вашем доме соответствует стандартам.
- Воздействие на прибор дождя, снега, солнца или ветра опасно с точки зрения электробезопасности.
- В случае повреждения шнура питания обратитесь в фирменный сервисный центр, чтобы не подвергать себя опасности.
- Ни в коем случае нельзя включать холодильник в розетку во время установки. Это может привести к тяжелым травмам или смерти.
- Этот холодильник предназначен только для хранения пищевых продуктов. Его нельзя использовать для каких-либо иных целей.
- Табличка с техническими характеристиками находится слева на внутренней стенке холодильника.
- Ни в коем случае нельзя подключать холодильник к электронным системам экономии электроэнергии, поскольку это может привести к его поломке.
- При наличии в холодильнике синей подсветки не смонтируйте на нее через оптические устройства.
- При отключении от электрической сети холодильника с ручным управлением подождите не менее 5 минут, прежде чем подключать его снова.
- В случае продажи прибора эту инструкцию по эксплуатации следует передать новому владельцу.
- При транспортировке холодильника оберегайте шнур питания от повреждений. Изгиб шнура питания может привести к возгоранию. Не ставьте на него тяжелые предметы. При подключении холодильника к электрической сети не прикасайтесь к вилке шнура влажными руками.
- Ни в коем случае не включайте холодильник в стенную розетку, если она плохо закреплена.
- Во избежание опасности не допускайте попадания воды на внешние или внутренние части холодильника.
- Во избежание пожара или взрыва не распыляйте рядом с холодильником воспламеняющиеся газы, например, пропан.

- Не ставьте сосуды с водой на холодильник, поскольку это может привести к поражению электрическим током или пожару.
- Не загружайте холодильник продуктами сверх меры. Если холодильник перегружен, при открытии двери продукты могут выпасть, что приведет к травме или повреждению холодильника. Ничего не кладите на холодильник, поскольку эти предметы могут упасть при открытии или закрытии двери.

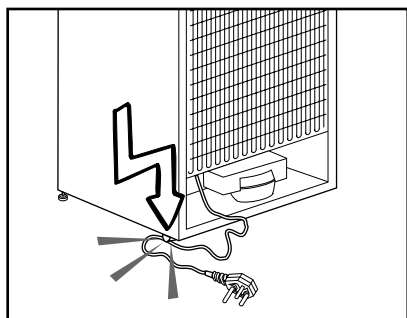

- В холодильнике нельзя хранить вещества, требующие определенных температурных условий, такие как вакцины, термочувствительные медикаменты, материалы для научных исследований и т.п.
- Холодильник следует отключать от электрической сети, если он не будет использоваться в течение длительного времени. Неисправность шнура питания может привести к пожару.
- Необходимо регулярно очищать контакты вилки шнура питания. Несоблюдение этого правила может привести к пожару.
- Если регулируемые ножки холодильника стоят неустойчиво, холодильник может сдвинуться с места. Чтобы предотвратить смещение холодильника, ножки должны быть правильно отрегулированы и жестко стоять на полу.

- При перемещении холодильника не держите его за ручку. В противном случае он может сломаться.
- При установке холодильника расстояние между ним и другим холодильником или морозильником должно составлять не менее 8 см. В противном случае боковые прилегающие стенки будут увлажняться.

## Приборы с раздатчиком охлажденной воды

Давление в водопроводной линии не должно быть ниже 1 бара. Давление в водопроводной линии не должно быть выше 8 бар.

- Используйте только питьевую воду.

## Безопасность детей

- Если в двери есть замок, ключ следует хранить в недоступном для детей месте.
- Следите за тем, чтобы дети не портили прибор.

## Предупреждение органов здравоохранения

### Приборы с хладагентом R600a

Этот газ огнеопасен, поэтому будьте осторожны, чтобы не повредить систему охлаждения и трубопроводы при эксплуатации и во время транспортировки. В случае повреждения уберите прибор подальше от потенциальных источников огня, которые могут привести к возгоранию, а также проветривайте помещение, в котором находится прибор.

### Это предупреждение не относится к приборам, в которых используется хладагент R134a.

Тип используемого газа указан на паспортной табличке, расположенной слева на внутренней стенке холодильника.

Не сжигайте старый прибор.

## **Рекомендации по экономии электроэнергии**

Максимальная допустимая загрузка продуктами может быть достигнута, только если верхняя и средняя полки загружены без использования контейнеров. При хранении продуктов питания нижний контейнер должен всегда быть на месте. Потребление энергии вашим холодильником определяется и указывается, когда на верхнюю и среднюю полки загружено максимальное количество продуктов.

Лопasti вентилятора морозильника должны всегда быть видны, а поток воздуха не должен быть полностью заблокирован при размещении продуктов питания в морозильной камере для энергосбережения.

## 3 Установка

- ❗ Учтите, что при несоблюдении указаний, приведенных в данном руководстве, изготовитель снимает с себя всякую ответственность.

### Правила транспортировки холодильника

1. Перед транспортировкой следует вынуть из холодильника все продукты и вымыть его.
2. Перед упаковкой следует надежно закрепить все полки, оборудование, контейнеры для овощей и фруктов и т.п. при помощи клейкой ленты, чтобы предохранить их от тряски.
3. Холодильник следует обвязать лентами из плотного материала и прочными веревками. При транспортировке следует придерживаться правил, напечатанных на упаковке.

### Не забывайте о том, что...

Вторичное использование материалов очень важно для сохранения природы и наших национальных богатств.

Если вы решите сдать упаковочные материалы на переработку, обратитесь за подробной информацией в организации по охране окружающей среды или в местные органы власти.

### Подготовка к эксплуатации

Перед началом эксплуатации холодильника выполните следующие действия.

1. Убедитесь, что внутри холодильника сухо, и воздух может свободно циркулировать позади холодильника.
2. Можно установить два пластиковых упора, как показано на рисунке. Пластмассовые упоры обеспечат зазор между холодильником и стеной, необходимый для надлежащей циркуляции воздуха. (Рисунок приведен только для иллюстрации и не является изображением конкретной модели.)

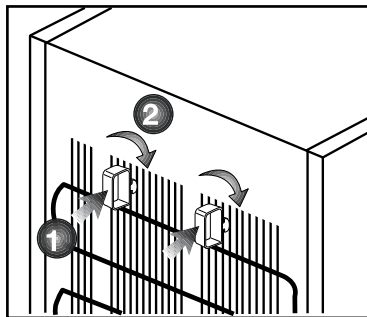

3. Выполните чистку холодильника в соответствии с рекомендациями, приведенными в разделе «Обслуживание и чистка».
4. Включите холодильник в розетку электрической сети. При открытии двери холодильника включается внутреннее освещение.
5. Когда начнет работать компрессор, будет слышен шум. Жидкость и газы, находящиеся внутри герметичной системы охлаждения, также могут создавать шум, независимо от того, работает компрессор или нет, что является вполне нормальным явлением.
6. Передние края холодильника могут казаться теплыми. Это нормально. Нагрев этих участков предусмотрен для предупреждения конденсации.

### Подключение к электрической сети

Подсоедините холодильник к заземленной розетке с предохранителем соответствующего номинала.

Важное замечание

- Подключение следует выполнять в соответствии с местными нормами и правилами.
- Место подключения шнура питания к розетке должно быть легкодоступным.

- Напряжение в электрической сети должно соответствовать данным, указанным в характеристиках холодильника.
- Запрещается использовать при установке удлинители и многоместные розетки.

⚠ Замену поврежденного шнура питания должен выполнять квалифицированный электрик.

⚠ Запрещается пользоваться неисправным электроприбором! Это может привести к поражению электрическим током.

### **Утилизация упаковки**

Упаковочные материалы могут быть опасны для детей. Храните упаковочные материалы в недоступном для детей месте или выбросьте их, рассортировав в соответствии с правилами утилизации отходов. Не выбрасывайте их вместе с обычными бытовыми отходами.

Упаковка холодильника изготовлена из материалов, подлежащих вторичной переработке.

### **Выбрасывание старого холодильника**

Утилизация старого прибора должна выполняться экологически безопасным способом.

- Сведения об утилизации прибора можно получить у официального дилера или в пункте сбора отходов по месту жительства.

Перед тем, как выбросить холодильник, следует отрезать шнур питания и сломать замки на дверях (при наличии), чтобы предотвратить опасные ситуации для детей.

### **Выбор места и установка**

1. Холодильник следует устанавливать в удобном для использования месте.

2. Холодильник следует устанавливать в местах, защищенных от прямых солнечных лучей, вдали от источников тепла и повышенной влажности.

3. Чтобы холодильник работал эффективно, в месте его установки должна быть соответствующая циркуляция воздуха.

При установке холодильника в нише расстояние до потолка и стен должно быть не менее 5 см.

При установке на ковровое покрытие следует приподнять холодильник на 2,5 см от пола.

4. Холодильник следует устанавливать на ровную поверхность во избежание вибрации.

5. Температура помещения, в котором находится холодильник, не должна быть меньше 10°C.

## Замена лампочки освещения

Для замены лампочки освещения холодильника обратитесь в фирменный сервисный центр.

## Регулирование ножек

Если холодильник стоит неустойчиво: Чтобы холодильник стоял устойчиво, можно отрегулировать его положение, поворачивая передние ножки, как показано на рисунке. Если повернуть ножку в направлении черной стрелки, то угол холодильника, под которым она находится, опустится, а если повернуть ее в противоположном направлении — поднимется. Чтобы облегчить процедуру регулирования, можно слегка приподнять холодильник (это следует делать вдвоем).

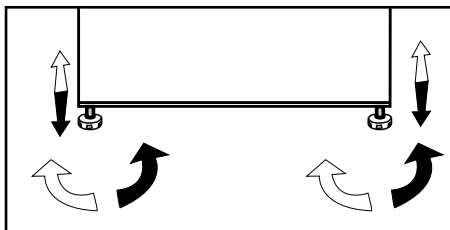

## 4 Подготовка к работе

---

- i** Холодильник следует устанавливать в местах, куда не попадает прямой солнечный свет, на расстоянии не менее 30 см от источников тепла, таких как варочные панели, духовки, батареи центрального отопления и печи, и на расстоянии не менее 5 см от электрических плит.
- i** Температура воздуха в помещении, где устанавливается холодильник, должна быть не менее 10°C. Использовать холодильник при более низкой температуре не рекомендуется в связи с его низкой эффективностью в таких условиях.
- i** Содержите внутреннее пространство холодильника в чистоте.
- i** Если два холодильника устанавливаются рядом, то между ними должно быть расстояние не менее 2 см.
- i** При первом включении холодильника в течение первых шести часов работы обязательно соблюдайте следующие правила.
  - Не открывайте дверцу слишком часто.
  - Не загружайте в холодильник продукты.
  - Не отключайте холодильник от электрической сети. Если произошло отключение электроэнергии не по вашей вине, см. указания в разделе «Рекомендации по устранению неполадок».
- i** Фирменную упаковку и пленку следует сохранить на случай последующей транспортировки прибора.



## 5 Эксплуатация холодильника

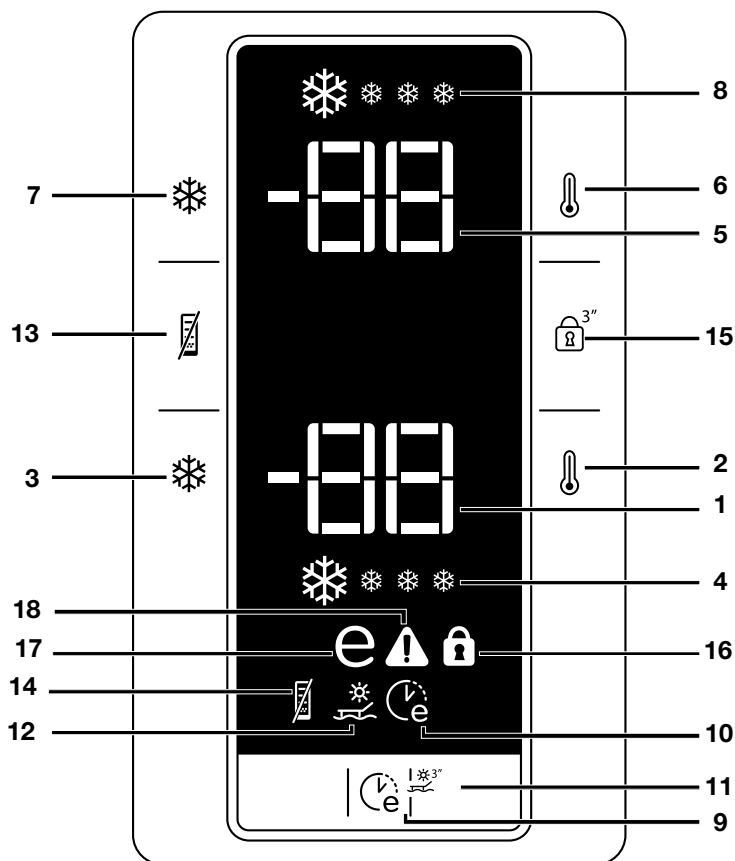

### Панель индикаторов

#### 1. Индикатор температуры морозильного отделения

Указывает температуру, установленную для морозильного отделения.

#### 2. Функция настройки температуры морозильного отделения

Эта кнопка предназначена для установки температуры в морозильной камере. Нажимайте эту кнопку, чтобы установить в морозильном отделении температуру -18, -20, -22, -24 градусов соответственно.

#### 3. Функция быстрого замораживания

Индикатор функции быстрого замораживания загорается, когда эта функция активна. Для отмены данной функции снова нажмите на кнопку быстрого замораживания. Индикатор быстрого замораживания выключится, а температура вернется к нормальному значению. Если пользователь не отменит эту настройку, функция быстрого замораживания автоматически отключится через 4 часов или по достижении необходимой

температуры в морозильном отделении. Чтобы заморозить большое количество свежих продуктов, нажмите кнопку быстрого замораживания до того, как положите продукты в морозильное отделение. Если нажать кнопку быстрого замораживания несколько раз с короткими промежутками, то компрессор сразу не включится, поскольку активируется электронная система защиты. При восстановлении подачи электроэнергии после перебоя этот режим не сохраняется.

#### **4. Индикатор быстрого замораживания**

Этот символ мигает как анимированное изображение, когда включена функция быстрого замораживания.

#### **5. Индикатор температуры холодильного отделения**

Указывает температуру, установленную для холодильного отделения.

#### **6. Функция настройки температуры холодильного отделения**

Эта кнопка предназначена для установки температуры в холодильном отделении. Нажимайте эту кнопку, чтобы установить в холодильном отделении температуру 8, 6, 4, 2 градуса соответственно.

#### **7. Функция быстрого охлаждения**

При нажатии кнопки быстрого охлаждения температура в камере опустится ниже заданного значения. Этот режим используется в тех случаях, когда нужно быстро охладить продукты, помещенные в холодильную камеру. Чтобы охладить большое количество свежих продуктов, включите этот режим заранее. Индикатор функции быстрого охлаждения загорается, когда эта функция активна. Для отмены этого режима снова

нажмите кнопку быстрого охлаждения. Индикатор быстрого охлаждения выключится, а температура вернется к нормальному значению. Если не отменить этот режим вручную, режим быстрого охлаждения автоматически отключится через 2 часа или по достижении необходимой температуры в холодильной камере.

При восстановлении подачи электроэнергии после перебоя этот режим не сохраняется.

#### **8. Индикатор быстрого охлаждения**

Когда действует режим быстрого охлаждения, это символ мигает как анимированное изображение.

#### **9. Функция Eco-Fuzzy (экономия с нечетким алгоритмом)**

При нажатии кнопки Eco-Fuzzy включится функция Eco Fuzzy и загорится индикатор Eco-Fuzzy. Если эта функция активна, холодильник будет работать в максимально экономичном режиме на протяжении не менее 6 часов, а также включится индикатор экономичной эксплуатации. Еще раз нажмите кнопку Eco-Fuzzy, чтобы выключить функцию Eco Fuzzy.

#### **10. Индикатор функции Eco-Fuzzy (экономии с нечетким алгоритмом)**

Этот символ загорается, когда активна функция Eco-Fuzzy.

#### **11. Функция Vacation (временного отключения)**

Чтобы включить функцию временного отключения и соответствующий индикатор, нажмите и не отпускайте кнопку Eco Fuzzy 3 секунды. Прекращается охлаждение холодильного отделения, и его температура поддерживается на уровне 15 С° для предотвращения

образования неприятного запаха. Когда эта функция выключена, индикатор температуры холодильного отделения не будет отображать температуру. Чтобы выключить функцию временного отключения, нажмите и удерживайте кнопку Eco-Fuzzy 3 секунды.

### **12. Индикатор режима временного отключения**

Этот индикатор загорается, когда включен режим временного отключения.

### **13. Кнопка энергосбережения**

При нажатии кнопки энергосбережения активируется функция энергосбережения и загорается индикатор функции энергосбережения. Когда включена функция энергосбережения, все индикаторы, кроме индикатора функции энергосбережения, выключатся. Эта функция отменяется, если не нажато никакой кнопки или открыта дверца; восстановятся обычные настройки индикаторов дисплея, а индикатор энергосбережения останется включенным. Если не нажимать на кнопки и не открывать дверцу в течение 5 минут, когда индикатор энергосбережения включен, функция энергосбережения снова включится, а индикаторы дисплея выключатся. Если нажать кнопку энергосбережения, когда функция выключена, но индикатор включен, функция энергосбережения и индикатор энергосбережения выключатся.

### **14. Индикатор энергосбережения**

Этот индикатор включается при выборе функции энергосбережения.

### **15. Функция блокировки клавиш**

При нажатии и удерживании кнопки блокировки кнопок в течение 3 секунд включится функция блокировки клавиш и загорится индикатор блокировки клавиш. Если эта функция включена, ни одна кнопка работать не будет. Чтобы отключить эту функцию, нажмите и удерживайте кнопку блокировки клавиш в течение 3 секунд.

### **16. Индикатор блокировки клавиш**

Этот индикатор включается при выборе функции блокировки клавиш.

### **17. Индикатор экономичного режима**

Индикатор экономичного режима включается, когда температура в морозильном отделении составляет  $-18^{\circ}\text{C}$ . Индикатор экономичного режима выключается, если выбрана функция быстрого охлаждения или быстрого замораживания.

### **18. Индикатор повышенной температуры/предупреждения об ошибке**

Этот индикатор загорается при повышениях температуры и предупреждениях об ошибках.

## Предупреждение об открытой двери

Если дверь холодильника будет оставаться открытой, по меньшей мере, 1 минуту, прозвучит предупреждающий сигнал. Подача сигнала прекратится после нажатия любой кнопки индикатора или закрытия дверцы.

## Двойная система охлаждения

Этот холодильник оснащен двумя независимыми системами охлаждения — для камеры свежих продуктов и для морозильной камеры. Таким образом, воздух из камеры свежих продуктов не смешивается с воздухом из морозильной камеры. Благодаря применению двух независимых систем охлаждения скорость охлаждения в этом холодильнике намного выше, чем в других. Запахи в отделениях не смешиваются. Кроме того, дополнительная экономия электроэнергии достигается за счет отдельного размораживания камер.

## Замораживание свежих продуктов

- Рекомендуется завернуть или накрыть продукты перед тем, как помещать их в холодильник.
- Горячие продукты нужно сначала охладить до комнатной температуры, и только затем помещать в холодильник.
- Замораживаемые продукты должны быть качественными и свежими.
- Продукты должны быть разделены на порции, соответствующие ежедневному потреблению семьи либо используемые при приготовлении блюд для одного приема пищи.
- Продукты, даже если они будут храниться недолго, нужно помещать в герметичную упаковку, чтобы предотвратить их высыхание.
- Материалы, используемые для упаковки, должны быть прочными и устойчивыми к холоду, влажности, запахам, маслам и кислотам, а также воздухонепроницаемыми. Материалы, из которых изготовлена упаковка, должны быть пригодны для глубокой заморозки. Кроме того, упаковка должна плотно закрываться.

| Регулировка морозильного отделения | Регулировка холодильного отделения | Пояснения   |
|------------------------------------|------------------------------------|---|
| -18°C                              | 4°C                                | Это рекомендуемые стандартные настройки.  |
| -20,-22 или -24°C                  | 4°C                                | Рекомендуется использовать при температуре окружающей среды выше 30°C.  |
| Быстрое замораживание              | 4°C                                | Рекомендуется для быстрого замораживания продукты. По завершении процесса холодильник переключится в предыдущий режим.  |
| -18°C или ниже                     | 2°C                                | Рекомендуется для ситуаций, когда возможной причиной недостаточно низкой температуры в холодильной камере является жаркая погода или частое открывание двери.   |
| -18°C или ниже                     | Быстрое охлаждение                 | Рекомендуется использовать в тех случаях, когда холодильная камера перегружена или же нужно быстро охладить продукты. Режим быстрого охлаждения рекомендуется включать за 4-8 часов до помещения продуктов в холодильник. |

- Продукты, подлежащие замораживанию, необходимо поместить в морозильную камеру. (Они не должны соприкасаться с уже замороженными продуктами, чтобы предотвратить их частичное оттаивание. Производительность по замораживанию нашего холодильника приведена в технических характеристиках прибора).
  - Периоды времени, указанные в информации о глубоком замораживании, должны соответствовать времени хранения.
  - Замороженные продукты необходимо использовать сразу после размораживания. Их нельзя замораживать снова.
  - Для достижения наилучших результатов придерживайтесь приведенных ниже указаний.
1. Не замораживайте большое количество продуктов одновременно. Качество продуктов сохраняется лучше всего, если они полностью промерзают за короткое время.
  2. Если поместить в морозильную камеру теплые продукты, системе охлаждения придется работать непрерывно, пока они не замерзнут полностью.
  3. Будьте внимательны! Не смешивайте замороженные и свежие продукты.

## Рекомендации по хранению замороженных продуктов

- Упакованные продукты, предварительно замороженные в промышленных условиях, следует хранить в соответствии с инструкциями их производителей для  (4-звездочного) отделения хранения замороженных продуктов.
- Чтобы сохранить качества продуктов, замороженных промышленным способом, следуйте таким правилам:

1. Сразу же помещайте купленные продукты в морозильник.
2. Проверьте, есть ли на упаковке этикетка и дата изготовления/срок годности.
3. Не используйте продукты после окончания срока годности.

В случае прекращения подачи электроэнергии не открывайте дверцу морозильного отделения. Даже если отсутствие электроэнергии превышает «Время повышения температуры», указанное в разделе «Технические характеристики холодильника», это не повлияет на замороженные продукты. Если оно длится дольше, то продукты необходимо проверить и, при необходимости, немедленно употребить в пищу или заморозить после приготовления.

## Размораживание

Морозильная камера размораживается автоматически.

## Размещение продуктов

|                                   |  |
|-----------------------------------|--|
| Полки морозильной камеры          | Различные замороженные продукты, такие как мясо, рыба, мороженое, овощи и т.п. |
| Лоток для яиц                     | Яйца   |
| Полки холодильной камеры          | Продукты в кастрюлях, на накрытых тарелках, в закрытых контейнерах             |
| Полки на двери холодильной камеры | Мелкие продукты и упаковки, напитки (например, молоко, фруктовый сок и пиво)   |
| Контейнер для овощей и фруктов    | Овощи и фрукты   |
| Отделение для свежих продуктов    | Деликатесы (сыры, сливочное масло, колбаса и т. п.)                            |

## **Информация о глубоком замораживании**

Чтобы сохранить качество продуктов, помещенных в холодильник, их нужно замораживать как можно быстрее.

По нормам Турецкого института стандартов (определенными для соответствующих условий измерения) требуется, чтобы за 24 часа при температуре окружающего воздуха 32°C на каждые 100 литров объёма морозильной камеры холодильника можно было заморозить 4,5 кг продуктов до температуры не менее -18°C.

Продукты можно хранить длительное время только при температуре не выше -18°C.

Продукты могут сохранять свежесть в течение многих месяцев (в условиях глубокой заморозки при температуре не выше -18°C).

### **⚠ ВНИМАНИЕ!**

- Продукты нужно делить на порции, которые требуются для приготовления блюд или которые можно употребить за день.

- Продукты, даже если они будут храниться недолго, нужно помещать в герметичную упаковку, чтобы предотвратить их высыхание.

Материалы, необходимые для упаковки:

- Морозостойкая клейкая лента
- Самоклеящаяся этикетка
- Резиновые кольца
- Ручка

Материалы, используемые для упаковки, должны быть прочными и устойчивыми к холоду, влажности, запахам, маслам и кислотам.

Еще не замороженные продукты не должны соприкасаться с замороженными, чтобы предотвратить их частичное оттаивание.

Всегда следуйте значениям, указанным в таблицах периодов хранения.

Замороженные продукты необходимо использовать сразу после размораживания. Их нельзя замораживать снова.

## Фильтр запахов

Фильтр запахов в воздухопроводе холодильного отделения предотвращает накопление неприятных запахов внутри холодильника.

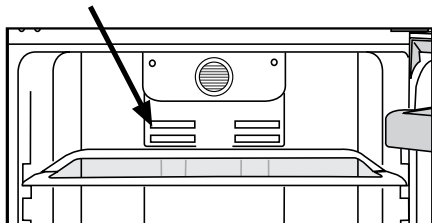

## Многоцелевые гигиенические функции

Устройство имеет 3 основные системы защиты.

**Hygiene+:** фотокатализирующий фильтр в воздухопроводе холодильника помогает очищать воздух внутри устройства. Кроме того, этот фильтр устраняет неприятные запахи.

**Silver+:** внутреннее покрытие холодильника и контейнеров для фруктов и овощей обладает антибактериальными свойствами благодаря входящему в его состав серебру. Бактерии не могут размножиться на этом покрытии. Таким образом, не будет образовываться неприятный запах, связанный с наличием бактерий на внутренних поверхностях.

**Ion+:** ионизатор, расположенный в воздухопроводе холодильника, ионизирует воздух. Благодаря этой системе количество находящихся в воздухе бактерий, а также запаха, производимого ими, значительно снижается.

## Камера нулевой температуры

Эта камера предназначена для медленного оттаивания замороженных продуктов (мяса, рыбы, птицы и т.д.) в случае необходимости. Камера нулевой температуры – это самое холодное место в холодильнике с идеальными условиями для хранения молочных продуктов (сыр, масло), мяса, рыбы или птицы; в нее нельзя помещать овощи и фрукты.

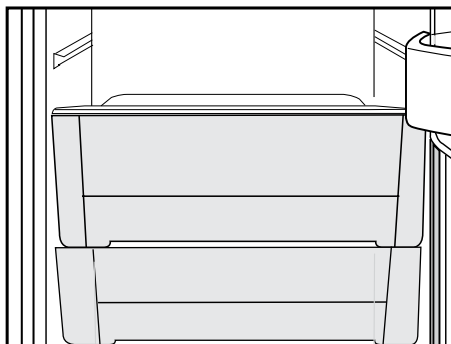

## Ледогенератор Icematic и контейнер для хранения льда

### Использование ледогенератора Icematic

\* Наполните ледогенератор Icematic водой и вставьте его на место. Лед будет готов приблизительно через два часа. Не вынимайте ледогенератор из его гнезда, чтобы взять лёд.

\* Поверните ручки по часовой стрелке на 90 градусов.

Кубики льда из ячеек упадут в контейнер для хранения льда под ними.

\* Вы можете взять контейнер для хранения льда и использовать кубики льда.

\* По желанию Вы можете оставить кубики льда в контейнере для хранения льда.

### Контейнер для хранения льда

Контейнер для хранения льда предназначен только для сбора кубиков льда. Не наливайте в него воду. В противном случае он может лопнуть.

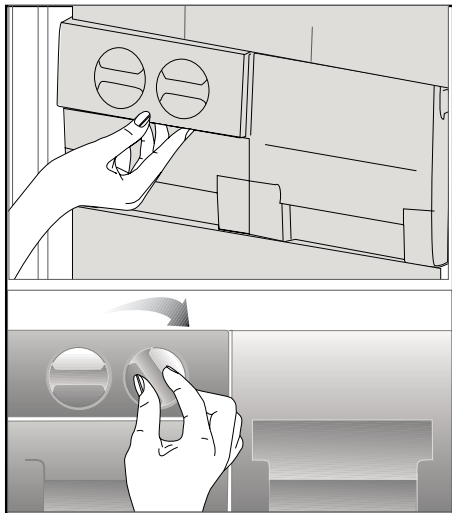



## 6 Обслуживание и чистка

---

- ⚠ Ни в коем случае не используйте для чистки бензин, бензол или подобные вещества.
- ⚠ Перед чисткой рекомендуется отсоединить прибор от электросети.
- ℹ Ни в коем случае не используйте для чистки острые или абразивные инструменты, мыло, бытовые чистящие средства, стиральные порошки и восковую политуру.
- ℹ Корпус изделия промойте теплой водой и затем вытрите насухо.
- ℹ Протрите внутреннюю поверхность холодильника хорошо отжатой тканью, смоченной в растворе питьевой соды (1 чайная ложка на пол-литра воды), и вытрите насухо.
- ⚠ Не допускайте попадания воды в отсек с лампочкой, а также на другие электрические компоненты.
- ⚠ Если холодильник не будет использоваться длительное время, отключите шнур питания от электрической сети, выньте все продукты, выполните чистку и оставьте дверцу приоткрытой.
- ℹ Регулярно проверяйте, не испачкан ли уплотнитель дверцы частицами пищи.
- ℹ Чтобы снять полки на дверце, полностью разгрузите их, а затем просто приподнимите вверх.

### Защита пластмассовых поверхностей

- ℹ Не храните жидкое растительное масло или продукты, приготовленные на растительном масле, в морозильной камере в открытых контейнерах, так как растительное масло может повредить пластмассовые поверхности. Если же масло протекло или попало на пластмассовую поверхность, сразу же очистите и промойте это место теплой водой.

## 7 Рекомендации по устранению неисправностей

Ознакомьтесь с этим разделом, прежде чем обращаться в сервисный центр. Это позволит сэкономить время и деньги. Ниже описаны часто возникающие проблемы, причиной которых не являются дефекты производства или материалов. Некоторые из описанных здесь функций есть не во всех моделях холодильника.

|   |
|---|
| <b>Холодильник не работает.</b>   |
| <ul style="list-style-type: none"><li>• Возможно, холодильник не подключен к электрической сети. Вставьте вилку в розетку электрической сети.</li><li>• Возможно, перегорел предохранитель розетки, в которую включен холодильник, или главный предохранитель. Проверьте предохранитель.</li></ul>  |
| <b>Конденсация на боковой стенке холодильной камеры (многоцелевая камера, COOL CONTROL и FLEXI ZONE).</b>   |
| <ul style="list-style-type: none"><li>• Очень низкая температура в помещении. Частое открывание и закрывание дверцы. Очень высокая влажность в помещении. Хранение продуктов, содержащих жидкость, в открытой посуде. Дверца неплотно закрыта. Переключите термостат на более низкую температуру.</li><li>• Сократите периоды, когда дверца остается открытой, или открывайте ее реже.</li><li>• Накройте подходящим материалом продукты в открытой посуде.</li><li>• Вытрите конденсат сухой тканью и проверьте, не образуется ли он снова.</li></ul>  |
| <b>Не работает компрессор</b>   |
| <ul style="list-style-type: none"><li>• Термозащита компрессора может сработать при неожиданных отключениях энергоснабжения либо при выключении-включении прибора, поскольку давление хладагента в системе охлаждения не успевает стабилизироваться. Холодильник начнет работать примерно через 6 минут. Если по истечении этого времени холодильник не заработал, обратитесь в сервисный центр.</li><li>• Холодильник находится в режиме размораживания. Это нормально для холодильника с автоматическим размораживанием. Размораживание выполняется регулярно.</li><li>• Холодильник не включен в розетку электрической сети. Убедитесь, что вилка должным образом включена в розетку.</li><li>• Возможно, неправильно отрегулирована температура.</li><li>• Возможно, отключена подача электроэнергии.</li></ul> |

|  |
|--|
| Холодильник включается слишком часто или работает слишком долго.   |
| <ul style="list-style-type: none"> <li>• Ваш новый холодильник может быть больше, чем предыдущий. Это вполне нормально. Большие холодильники работают в течение более длительных периодов времени.</li> <li>• Возможно, в помещении жарко. Это вполне нормально.</li> <li>• Возможно, холодильник был недавно включен или только что загружен продуктами. Полное охлаждение холодильника может продолжаться на несколько часов дольше.</li> <li>• Возможно, в холодильник недавно поместили большое количество горячих продуктов. Из-за наличия горячих продуктов холодильник будет работать дольше, чтобы достичь нужной температуры хранения.</li> <li>• Возможно, двери часто открываются либо остаются приоткрытыми в течение длительного времени. При попадании в холодильник теплого воздуха, он будет работать дольше. Открывайте дверцы реже.</li> <li>• Неплотно закрыта дверь морозильной или холодильной камеры. Проверьте, плотно ли закрыты дверцы.</li> <li>• Холодильник отрегулирован на очень низкую температуру. Установите в холодильнике более высокую температуру и подождите, пока установленная температура не будет достигнута.</li> <li>• Возможно, уплотнитель двери холодильной или морозильной камеры загрязнен, изношен, разорван или неправильно установлен. Почистите или замените уплотнитель. Из-за поврежденного или разорванного уплотнителя холодильник будет работать дольше, чтобы поддерживать заданную температуру.</li> </ul> |
| Температура в морозильной камере слишком низкая, а температура в холодильной камере достаточная.   |
| <ul style="list-style-type: none"> <li>• Задан очень низкий уровень температуры в морозильном отделении. Установите в морозильном отделении более высокую температуру и проверьте результат.</li> </ul>  |
| Температура в холодильной камере очень низкая, а температура в морозильной камере достаточная.   |
| <ul style="list-style-type: none"> <li>• Возможно, температура холодильного отделения отрегулирована на очень низкое значение. Установите в холодильной камере более высокую температуру и проверьте результат.</li> </ul>   |
| Продукты в выдвижных контейнерах холодильного отделения замерзают.   |
| <ul style="list-style-type: none"> <li>• Возможно, температура холодильного отделения отрегулирована на очень низкое значение. Установите в холодильной камере более высокую температуру и проверьте результат.</li> </ul>   |

|  |
|--|
| <b>Температура в холодильной и морозильной камерах слишком высокая.</b>  |
| <ul style="list-style-type: none"> <li>• Возможно, температура холодильного отделения отрегулирована на очень высокое значение. Температура в холодильном отделении влияет на температуру в морозильном отделении. Изменяйте температуру в холодильном или морозильном отделении, пока не будет достигнут нужный уровень температуры.</li> <li>• Возможно, дверцы часто открываются либо были приоткрыты в течение длительного времени. Открывайте их реже.</li> <li>• Возможно, дверца холодильника приоткрыта; закройте ее полностью.</li> <li>• Возможно, в холодильник недавно поместили большое количество горячих продуктов. Подождите, пока в холодильном или морозильном отделении будет достигнута нужная температура.</li> <li>• Возможно, морозильник был недавно включен в сеть. На полное охлаждение холодильника потребуется некоторое время.</li> </ul> |
| <b>В процессе работы холодильника повышается уровень шума.</b>   |
| <ul style="list-style-type: none"> <li>• Рабочие характеристики изделия могут изменяться в зависимости от изменений температуры окружающей среды. Это нормально и не является неисправностью.</li> </ul>   |
| <b>Вибрация или шум.</b>   |
| <ul style="list-style-type: none"> <li>• Пол неровный или нежесткий. Холодильник медленно перемещается и при этом дрожит. Убедитесь в том, что пол ровный и достаточно прочный, чтобы выдержать вес холодильника.</li> <li>• Источником шума могут быть предметы, лежащие наверху холодильника. Посторонние предметы следует убрать с холодильника.</li> </ul>   |
| <b>Из холодильника доносится шум льющейся или разбрызгивающейся жидкости.</b>  |
| <ul style="list-style-type: none"> <li>• Расход жидкости и газа изменяется в соответствии с принципами работы холодильника. Это нормально и не является неисправностью.</li> </ul>   |
| <b>Слышен шум, похожий на шум ветра.</b>   |
| <ul style="list-style-type: none"> <li>• Для охлаждения холодильника используются вентиляторы. Это нормально и не является неисправностью.</li> </ul>  |
| <b>Конденсация влаги на внутренних стенках холодильника.</b>   |
| <ul style="list-style-type: none"> <li>• Жаркая и влажная погода способствует образованию льда и конденсации влаги. Это нормально и не является неисправностью.</li> <li>• Возможно, дверцы холодильника приоткрыты. Убедитесь, что они полностью закрыты.</li> <li>• Возможно, дверцы часто открываются либо были приоткрыты в течение длительного времени. Открывайте их реже.</li> </ul>  |

|  |
|--|
| Появление влаги снаружи холодильника или между дверями.  |
| <ul style="list-style-type: none"><li>• Возможно, в воздух много влаги. Это вполне нормально при влажной погоде. Когда влажность уменьшится, конденсация исчезнет.</li></ul>   |
| Неприятный запах внутри холодильника.  |
| <ul style="list-style-type: none"><li>• Следует очистить холодильник внутри. Протрите холодильник внутри губкой, смоченной в теплой воде или в газированной воде.</li><li>• Некоторые контейнеры или упаковочные материалы также могут быть источником неприятного запаха. Используйте другой контейнер или упаковочный материал другой марки.</li></ul>   |
| Дверь не закрывается.  |
| <ul style="list-style-type: none"><li>• Упаковки продуктов могут препятствовать закрыванию дверцы. Переместите продукты, которые мешают закрыть дверь.</li><li>• Холодильник стоит не совсем вертикально, это может вызвать дрожание даже при незначительном перемещении. Отрегулируйте винты регулировки высоты.</li><li>• Пол неровный или нежесткий. Пол должен быть ровным и выдерживать вес холодильника.</li></ul> |
| Контейнеры для фруктов и овощей прилипли.  |
| <ul style="list-style-type: none"><li>• Возможно, продукты касаются верхней части контейнера. Переместите продукты в контейнере.</li></ul>   |

## Läs den här bruksanvisningen först!

Kära kund!

Vi hoppas att produkten, som har producerats på en modern anläggning och genomgått de allra noggrannaste kvalitetsprocesser, kommer att erbjuda effektiv service.



Vi rekommenderar därför att du läser igenom hela bruksanvisningen noggrant innan du använder den och att du förvarar den nära till hands för framtida referens.

## Den här bruksanvisningen

- Hjälper dig använda enheten på ett snabbt och säkert sätt.
- Läs bruksanvisningen innan du installerar och använder produkten.
- Följ instruktionerna, speciellt säkerhetsanvisningarna.
- Förvara bruksanvisningen på en lättåtkomlig plats där du kan hämta den senare.
- Läs även övriga dokument som tillhandahålls tillsammans med produkten. Observera att den här bruksanvisningen även kan gälla för andra modeller.

## Symboler och beskrivningar för dem

Den här bruksanvisningen innehåller följande symboler:

-  Viktig information eller användbara tips.
-  Varning för risker för liv och egendom.
-  Varning för elektrisk spänning.



Den här produkten är försedd med symbolen för källsortering av elektriskt och elektroniskt material (WEEE).

Detta innebär att produkten måste hanteras i enlighet med EU-direktivet 2002/96/EC för att återvinnas eller återanvändas och därmed minimera påverkan på miljön. För ytterligare information, kontakta din lokala kommun.

Elektroniska produkter som inte inkluderas i källsortering är potentiellt farliga för miljön och den personliga hälsan, på grund av farliga substanser.

## INNEHÅLL

|  |          |  |           |
|--|----------|--|-----------|
| <b>1 Kylskåpet</b>                                     | <b>3</b> | <b>4 Förberedelse</b>                                | <b>11</b> |
| <b>2 Viktiga säkerhetsvarningar</b>                    | <b>5</b> | <b>5 Använda kylskåpet</b>                           | <b>12</b> |
| Avsedd användning .....                                | 5        | Indikatorpanel.....                                  | 12        |
| För produkter med vattenbehållare; ...                 | 7        | Varning för öppen dörr.....                          | 15        |
| Barnsäkerhet .....                                     | 7        | Dubbelt kylsystem: .....                             | 15        |
| HCA-Varning .....                                      | 7        | Infrysning av färsk mat .....                        | 15        |
| Saker att göra för att spara energi .....              | 7        | Rekommendationer för bevarande av<br>frost mat ..... | 16        |
| Saker att göra för att spara energi .....              | 7        | Placering av mat.....                                | 16        |
| <b>3 Installation</b>                                  | <b>8</b> | Djupfrysningsinformation.....                        | 17        |
| Saker att tänka på vid transport av<br>kylskåpet ..... | 8        | Luktfilter .....                                     | 18        |
| Innan du använder kylskåpet .....                      | 8        | Multihygien .....                                    | 18        |
| Avyttring av förpackningen.....                        | 9        | Nolltemperaturfack .....                             | 18        |
| Avyttring av ditt gamla kylskåp.....                   | 9        | Ismaskin och isbehållare .....                       | 19        |
| Placering och installation .....                       | 9        | <b>6 Underhåll och rengöring</b>                     | <b>20</b> |
| Byta lampan .....                                      | 10       | Skydd av plastytor .....                             | 20        |
| Justera benen .....                                    | 10       | <b>7 Rekommenderade<br/>lösningar på problem</b>     | <b>21</b> |

# 1 Kylskåpet

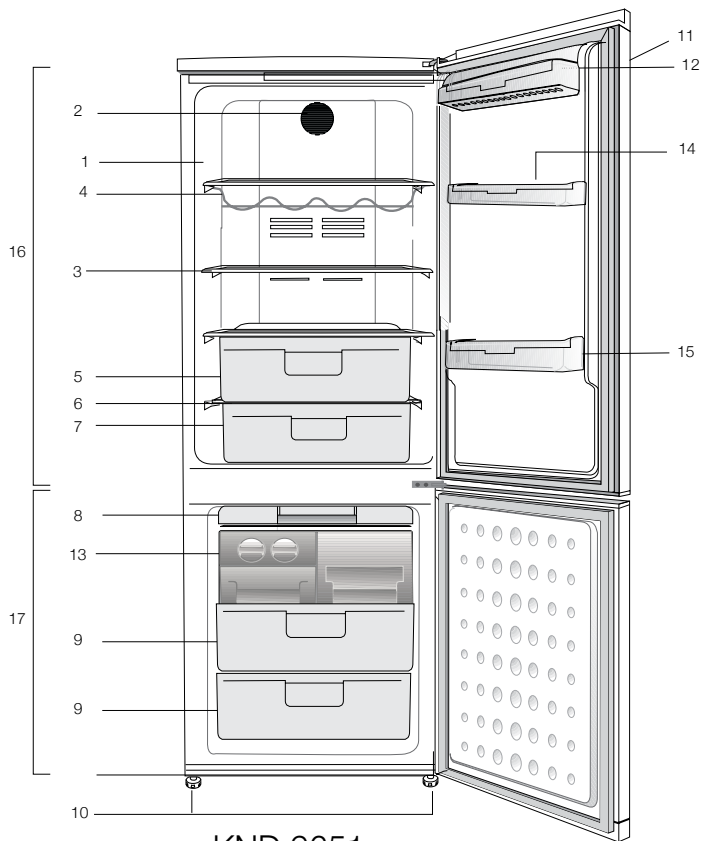

KND 9651

- |                           |  |
|---------------------------|--|
| 1. Innerlampa             | 10. Justerbara frontfötter               |
| 2. Fläkt                  | 11. Kontrollpanel och temperaturkontroll |
| 3. Justerbara hyllor      | 12. Utrymme för mejeriprodukter          |
| 4. Vinställ               | 13. Islåda                               |
| 5. Grönsakslåda           | 14. Ägghållare                           |
| 6. Lock till grönsakslåda | 15. Dörrhyllor för kylfack               |
| 7. Kylfack                | 16. Kylfack                              |
| 8. Islåda                 | 17. Frysack                              |
| 9. Fack för djupfrysning  |  |

Bilder som förekommer i den här bruksanvisningen är exempel och överensstämmer inte exakt med din produkt. Om det finns delar som inte inkluderas i produkten du har köpt gäller det för andra modeller.



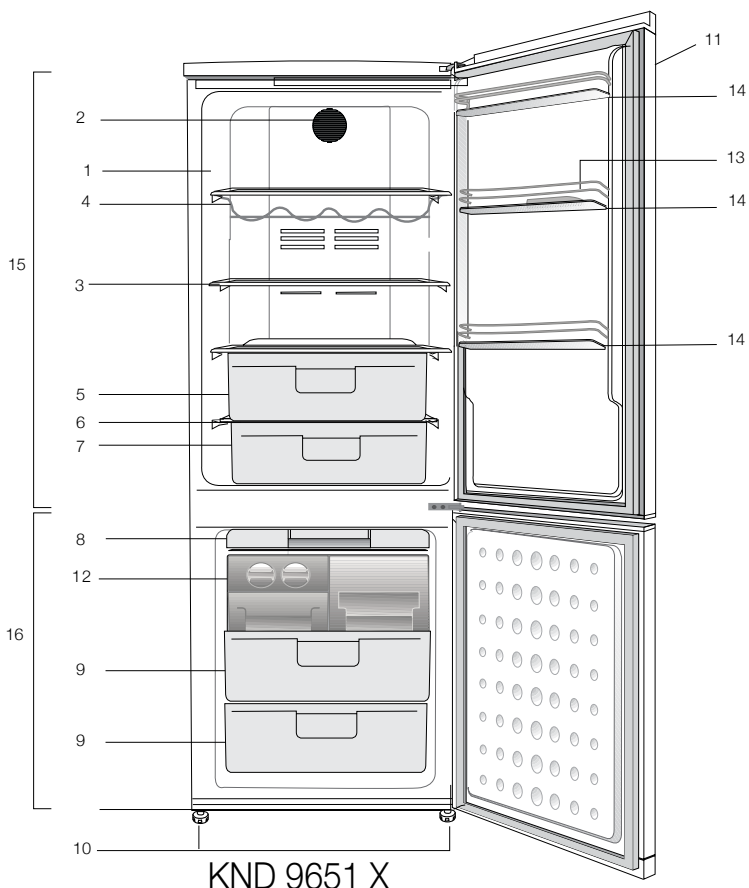

- |                            |  |
|----------------------------|--|
| 1. Innerlampa              | 11. Kontrollpanel och temperaturkontroll |
| 2. Fläkt                   | 12. Islåda                               |
| 3. Justerbara hyllor       | 13. Ägghållare                           |
| 4. Vinställ                | 14. Dörrhyllor för kylfack               |
| 5. Grönsakslåda            | 15. Kylfack                              |
| 6. Lock till grönsakslåda  | 16. Frysack                              |
| 7. Kylfack                 |  |
| 8. Islåda                  |  |
| 9. Fack för djupfrysning   |  |
| 10. Justerbara frontfötter |  |

Bilder som förekommer i den här bruksanvisningen är exempel och överensstämmer inte exakt med din produkt. Om det finns delar som inte inkluderas i produkten du har köpt gäller det för andra modeller.

## 2 Viktiga säkerhetsvarningar

Läs följande information. Om du underlåter att följa den här informationen kan det orsaka person- och materialskador. Annars blir alla garanti- och tillförlitlighetsåtaganden ogiltiga.

Användningstidslängden för enheten är 10 år. Det här är den period som reservdelarna krävs för att enheten ska hålla.

### Avsedd användning

Den här produkten är avsedd för följande användning

- inomhus och i stängda rum, exempelvis i hemmet;
  - i stängda miljöer, såsom butiker och kontor;
  - i stängda inkvarteringsområden, såsom bondgårdar, hotell, pensionat.
- Denna produkt ska inte användas utomhus.

### Allmän säkerhet

- När du vill avyttra produkten rekommenderar vi att du rådgör med auktoriserad kundtjänst för att få den information som krävs, samt auktoriserade organ.
- Rådfråga auktoriserad service när det gäller alla frågor och problem som är relaterade till kylskåpet. Modifiera inte kylskåpet utan att meddela auktoriserad kundtjänst.
- För produkter med frysfacket; Ät inte glass och iskuber direkt efter att du har tagit ut dem ur frysfacket! (Det kan leda till köldskador i munnen.)

- För produkter med frysfacket; Placera inte flaskprodukter och konserverade drycker i frysfacket. De kan explodera.
- Rör inte vid fryst mat med händerna; de kan fastna.
- Koppla ur kylskåpet före rengöring och avfrostning.
- Lättflyktiga material skall aldrig användas vid avfrostning av kylskåpet. Det kan leda till att ångan kommer i kontakt med elektriska delar och orsaka kortslutning eller elektriska stötar.
- Använd aldrig delar på din produkt såsom en dörr som stöd eller trappsteg.
- Använd inte elektriska enheter inne i kylskåpet.
- Skada inte delarna med borrar eller vassa verktyg, när kylskåpet cirkulerar. Kylmedlet som kan läcka ut om rör eller ytor punkteras kan orsaka hudirritation och ögonskador.
- Täck inte över eller blockera ventilationshål på kylskåpet med något material.
- Elektriska enheter måste repareras av behöriga fackmän. Reparationer som utförs av personer utan rätt kunskap kan orsaka risk för användaren.
- Vid eventuella fel eller felfunktion under service eller reparationsarbete, skall du koppla ur strömkällan till kylskåpet genom att antingen vrida ur motsvarande säkring eller dra ur sladden.

- Drag inte i kabeln – drag i kontakten.
- Placera drycker i kylskåpet ordentligt stängda och upprätt.
- Förvara aldrig spraymedel som innehåller antändbara och explosiva ämnen i kylskåpet.
- Använd inte mekaniska enheter eller andra sätt för att snabba på avfrostningsprocessen, förutom det som rekommenderas av tillverkaren.
- Den här produkten är inte avsedd att användas av personer med nedsatt fysisk, psykisk eller mental förmåga eller oerfarna personer (inklusive barn) om de inte övervakas av en person som ansvarar för deras säkerhet eller instruerar dem i användningen av produkter
- Använd inte ett skadat kylskåp. Kontakta serviceombudet om du har några frågor.
- Elsäkerheten för kylskåpet garanteras endast om jordningssystemet i huset uppfyller de krav som gäller.
- Det är farligt att utsätta produkten för regn, snö, sol och vind med tanke på elsäkerheten.
- Kontakta auktoriserad service om strömkabeln skadas för att undvika fara.
- Koppla aldrig in kylskåpet i vägguttaget under installationen. Det ökar risken för allvarig skada eller dödsfall.
- Det här kylskåpet är endast avsett för förvaring av livsmedel. Det får inte användas för något annat ändamål.
- Etiketten med tekniska specifikationer sitter på vänster insida i kylskåpet.
- Koppla aldrig in kylskåpet till energibesparande system; de kan skada kylskåpet.
- Om det finns en blå lampa på kylskåpet ska du inte titta in i den blå lampan med optiska verktyg.
- För manuellt kontrollerade kylskåp, vänta i minst 5 minuter för att starta kylskåpet efter strömavbrottet.
- Den här bruksanvisningen ska lämnas till den nya ägaren av produkten när den lämnas till andra.
- Undvik att orsaka skada på strömkabeln vid transport av kylskåpet. Om du böjer kabeln kan det orsaka brand. Placera aldrig tunga föremål på strömkabeln. Rör inte vid kontakten med våta händer när du kopplar in produkten.
- Anslut inte kylskåpet till ett eluttag som sitter löst.
- Vatten får av säkerhetsskäl inte sprayas direkt på de inre eller yttre delarna av produkten.
- Spraya inte ämnen som innehåller antändbara gaser, såsom propangas, nära kylskåpet för att undvika brand och explosionsrisk.
- Placera aldrig behållare som är fyllda med vatten på kylskåpet, eftersom det kan orsaka elektrisk kortslutning eller brand.
- Överbelasta inte kylskåpet med för stora mängder mat. Om det överbelastas kan mat falla ned och skada dig och kylskåpet när du öppnar dörren. Placera aldrig föremål på kylskåpet; annars kan de falla ned när du öppnar eller stänger kylskåpsdörren.

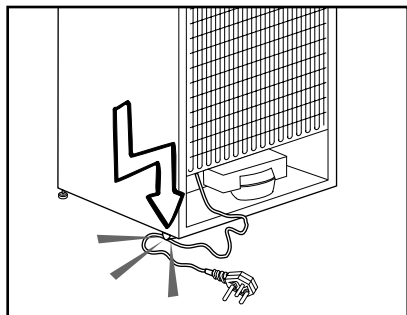

- Produkter som behöver en exakt temperaturkontroll (vaccin, värmekänslig medicin, vetenskapliga material etc.) får inte förvaras i kylan.
- Om kylskåpet inte används under en längre tid ska det kopplas från strömkällan. Ett möjligt problem i strömkabeln kan orsaka brand.
- Kontaktens stift ska rengöras regelbundet; annars kan det leda till brandrisk.
- Kylskåpet kan flytta på sig om de justerbara benen inte sitter fast ordentligt i golvet. Om du förankrar de justerbara benen ordentligt i golvet kan det förhindra att kylskåpet flyttar på sig.
- När du bär på kylskåpet ska du inte hålla i dörrhandtaget. Annars kan det släppa.
- Om du har placerat produkten intill ett annat kylskåp eller en frys ska avståndet mellan enheterna vara minst 8 cm. Annars kan de angränsande väggarna bli fuktiga.

## För produkter med vattenbehållare;

Vattentrycket ska vara minst 1 bar.  
Vattentrycket ska vara max 8 bar.

- Använd bara drickbart vatten.

## Barnsäkerhet

- Om dörren har ett lås ska nyckeln hållas borta från barn.
- Barn ska övervakas för att hindra att de pillar på produkten.

## HCA-Varning

### Om produktens kylsystem innehåller R600a:

Den här gasen är lättantändlig. Var därför noggrann så att du inte skadar kylsystemet och rören under användning och transport. Om det skulle uppstå någon skada skall produkten hållas borta från potentiella eldkällor som kan göra att produkten fattar eld och du ska ventilerera rummet där enheten är placerad.

### Du kan bortse från den här varningen om produktens kylsystem innehåller R134a.

Typen av gas som används i produkten anges på märkplåten som sitter på kylskåpets vänstra insida.

Kasta aldrig produkten i eld när den ska kasseras.

## Saker att göra för att spara energi

Maximal fyllningsvolym kan bara uppnås om den övre hyllan och mittenhyllan har varor lastade utan användning av lådorna. Nedre lådan måste alltid sitta på plats vid förvaring av livsmedel. Kylskåpets energiförbrukning uppmäts och deklarerar när maximal mängd livsmedel finns på översta och mittersta hyllorna.

Frysfläkten måste alltid vara synlig och luftflödet ska inte vara helt spärrat vid placering av livsmedel i frysacket för att spara energi.

### 3 Installation

⚠ Kom ihåg att tillverkaren inte skall hållas ansvarig om användaren underlåter att observerar något i den här bruksanvisningen.

#### Saker att tänka på vid transport av kylskåpet

1. Kylskåpet måste vara tomt och rent före transport.
2. Hyllor, tillbehör, grönsakslåda etc. i kylskåpet måste spännas fast ordentligt med självhäftande tejp före ompaketering.
3. Förpackningen måste fästas ihop med tjock tejp och starka rep och de transportregler som anges på förpackningen måste följas.

#### Glöm inte...

Varje återvunnet material är en ovärderlig källa för naturen och för våra nationella resurser.

Om du vill bidra till återvinningen av förpackningsmaterial kan du hämta ytterligare information från våra miljöorgan eller lokala myndigheter.

#### Innan du använder kylskåpet

Kontrollera följande innan du startar kylskåpet:

1. Är kylskåpets insida torr och kan luften cirkulera fritt bakom det?
2. Du kan installera de 2 plastklämmorna så som visas på bilden. Plastklämmorna ger rätt avstånd mellan kylskåpet och väggen för att tillåta luften att cirkulera. (Bilden som visas är bara ett exempel och överensstämmer inte exakt med din produkt.)

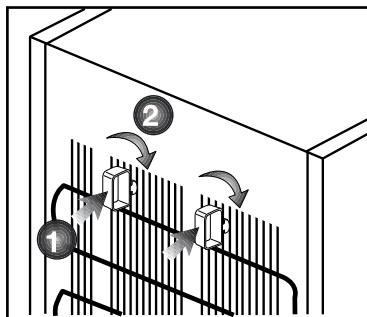

3. Rengör kylskåpets insida enligt rekommendationerna i avsnittet "Underhåll och rengöring".
4. Koppla in kylskåpet i vägguttaget. När dörren öppnas kommer den invändiga belysningen att tändas.
5. Du kommer att höra ett bullrande ljud när kompressorn startar. Vätska och gas inne i produkten kan också ge upphov till ljud, även om kompressorn inte körs och detta är helt normalt.
6. De främre kanterna på kylskåpet kan kännas varma. Detta är normalt. De här områdena är utformade för att bli varma och därmed undvika kondens.

#### Elektrisk anslutning

Anslut produkten till ett jordat uttag som skyddas av en säkring med lämplig kapacitet.

Viktigt:

- Anslutningen måste ske i enlighet med nationell lagstiftning.
- Ström kabelns kontakt måste vara lätt att komma åt efter installationen.
- Den angivna spänningen måste överensstämma med strömkällans spänning.
- Förlängningskablar och grenkontakter får inte användas för anslutningen.

⚠ En skadad strömkabel måste bytas av en behörig elektriker.

⚠ Produkten får inte användas innan den reparerats! Det finns risk för kortslutning!

### **Avyttring av förpackningen**

Förpackningsmaterial kan vara farligt för barn. Förvara förpackningsmaterialen utom räckhåll för barn eller avyttra dem i enlighet med gällande regler. Avyttra dem inte med hushållsavfallet.

Förpackningsmaterialet för ditt kylskåp produceras av återvinningsbara material.

### **Avyttring av ditt gamla kylskåp**

Avyttra din gamla enhet utan att skada miljön.

- Du kan kontakta en auktoriserad återförsäljare eller ett återvinningscenter angående avyttring av ditt kylskåp.

Innan du avyttrar kylskåpet ska du dra ur strömkontakten och, om det finns några lås på dörren, göra dem obrukbara för att förhindra att barn skadar sig.

### **Placering och installation**

1. Installera kylskåpet på en plats där det är lättåtkomligt.

2. Håll kylskåpet borta från värmekällor, fuktiga platser och direkt solljus.

3. Det måste finnas tillräcklig ventilation runt kylskåpet för att uppnå effektiv användning.

Om kylskåpet placeras i en hållighet i väggen måste det vara ett avstånd på minst 5 cm till taket och 5 cm till väggen.

Om golvet täcks med en matta måste produkten ha ett mellanrum på 2,5 cm till golvet

4. Placera kylskåpet på en jämn och plan golvyta för att förhindra lutningar.

5. Låt inte kylskåpet stå i en omgivande temperatur som understiger 10°C.

## Byta lampan

Ring auktoriserad service när du vill byta lampa.

## Justera benen

Om kylskåpet är obalanserat; Du kan balansera kylskåpet genom att vrida de främre benen såsom illustreras på bilden. Hörnet där benen finns sänks när du vrider i den svarta pilens riktning och höjs när du vrider i motsatt riktning. Det är lämpligt att be om hjälp när du gör detta för att göra det enklare.

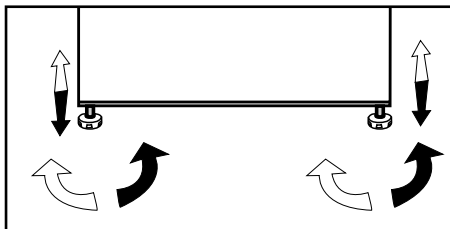

## 4 Förberedelse

---

- i** Kylskåpet skall installeras minst 30 cm från värmekällor, såsom spis, ugn och centralvärme och minst 5 cm från elektriska ugnar och får inte placeras i direkt solljus.
- i** Den omgivande temperaturen i rummet där du installerar kylskåpet skall vara minst 10°C. Användning i kallare miljöer rekommenderas inte och kan minska effektiviteten.
- i** Se till att kylskåpet är ordentligt rengjort invändigt.
- i** Om två kylskåp skall installeras intill varandra skall det vara ett avstånd på minst 2 cm från varandra.
- i** Vid användning av kylskåpet för första gången skall du observera följande anvisningar under de första sex timmarna.
  - Dörren får inte öppnas för ofta.
  - Det måste köras tomt utan mat.
  - Dra inte ur sladden till kylskåpet.Om det inträffar ett strömavbrott som ligger utanför din kontroll, se varningarna i avsnittet "Rekommenderade lösningar på problem".
- i** Originalförpackning och skumplastmaterial skall sparas för framtida transport.



## 5 Använda kylskåpet

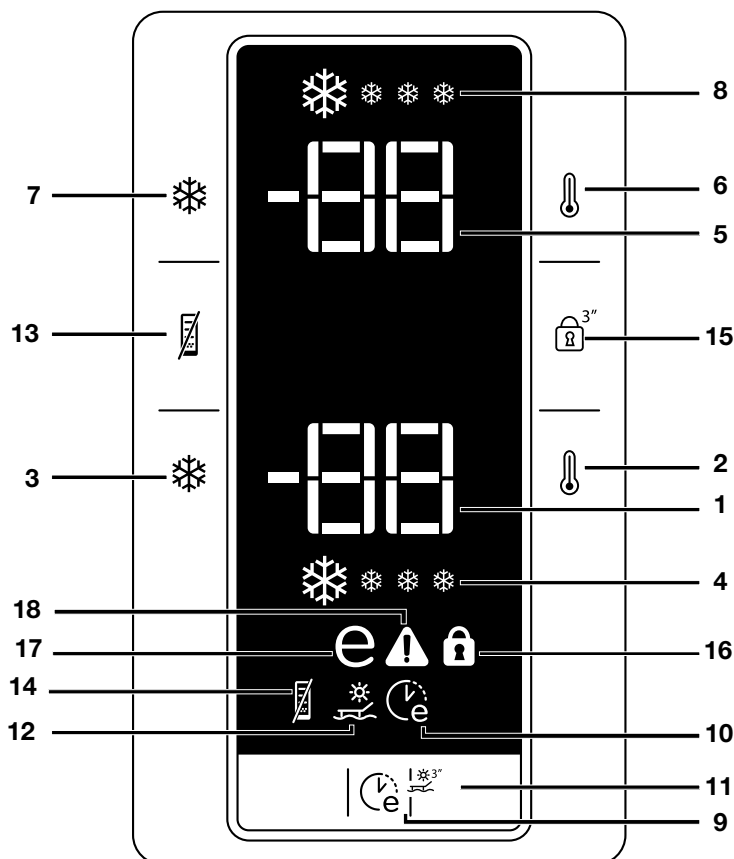

### Indikatorpanel

#### 1. Frysfack - Temperaturindikator

Indikerar temperaturen för frysfacket.

#### 2. Frysfackets temperaturinställningsfunktion

Den här funktionen gör det möjligt att utföra inställningen för kylfackstemperaturen. Tryck på den här knappen för att ställa in temperaturen för frysfacket till -18, -20, -22 respektive -24.

#### 3. Snabbfrysningssfunktion

Snabbfrysningsindikatorn slås på när snabbfrysningssfunktionen är på. För att avbryta den här funktionen trycker du på snabbfrysningssknappen igen. Snabbfrysningsindikatorn slås av och återgår till normala inställningar. Om du inte avbryter den kommer snabbfrysningen att automatiskt slås av efter 4 timmar eller när frysfacket uppnår rätt temperatur. Om du vill frysa stora mängder färsk mat, trycker

du på snabbfrysningsknappen innan du ställer in maten i frysfacket. Om du trycker på snabbfrysningsknappen upprepade gånger med korta mellanrum aktiveras det elektroniska kretsskyddet och kompressorn startar inte direkt. Den här funktionen återställs inte när strömmen slås på efter ett strömavbrott.

#### **4. Snabbfrysningsindikator**

Den här ikonen blinkar animerat när snabbfrysningsfunktionen är aktiv.

#### **5. Kylfack - Temperaturindikator**

Indikerar temperaturen för kylfacket.

#### **6. Kylfackets temperaturinställningsfunktion**

Den här funktionen gör det möjligt att utföra inställningen för kylfackstemperaturen. Tryck på den här knappen för att ställa in temperaturen för kylfacket till 8, 6, 4 respektive 2.

#### **7. Snabbkylningsfunktion**

När du trycker på snabbkylningsknappen blir temperaturen i facket kallare än de inställda värdena. Den här funktionen kan användas för mat som finns placerad i kylfacket och som ska kylas ned snabbt. Om du vill kyla ned stora mängder färsk mat rekommenderar vi att du aktiverar den här funktionen innan du placerar maten i kylan. Snabbkylningsindikatorn slås på när snabbkylningsfunktionen är på. För att avbryta den här funktionen trycker du på snabbkylningsknappen igen.

Snabbkylningsindikatorn slås av och återgår till normala inställningar. Om du inte avbryter den kommer snabbkylningen att automatiskt slås av efter 2 timmar eller när kylfacket uppnår rätt temperatur.

Den här funktionen återställs inte när strömmen slås på efter ett strömavbrott.

#### **8. Snabbkylningsindikator**

Den här ikonen blinkar animerat när snabbkylningsfunktionen är aktiv.

#### **9. Eco-Fuzzy-funktionen (lägre energiförbrukning)**

När du trycker på knappen Eco-Fuzzy aktiveras funktionen Eco-Fuzzy och indikatorn Eco-Fuzzy tänds. Kylan börjar arbeta i det mest ekonomiska läget minst 6 timmar senare och den ekonomiska användningsindikatorn slås på när funktionen är aktiv. Tryck på knappen Eco-Fuzzy igen för att aktivera funktionen Eco-Fuzzy.

#### **10. Indikatorn Eco-Fuzzy (speciell låg energiförbrukning):**

Symbolen tänds när funktionen Eco-Fuzzy är aktiv.

#### **11. Semesterfunktion**

Tryck och håll in knappen Eco Fuzzy i 3 sekunder för att aktivera semesterfunktionen och tända semesterindikatorn. Kylningen av kylfacket stoppas och temperaturen för kylfacket är fast på 15 grader för att förhindra dålig lukt. När den här funktionen är aktiv visar inte indikatorn för kylfackstemperatur temperaturen.

För att avaktivera semesterfunktionen trycker du och håller in knappen Eco-Fuzzy i 3 sekunder.

### **12. Indikator för semesterfunktion**

Den här indikatorn tänds när semesterfunktionen är aktiv.

### **13. Energiklassfunktion**

När du trycker på knappen för Energiklass aktiveras funktionen för Energiklass och Energieffektsindikatorn tänds. När energiklassfunktionen aktiveras kommer alla indikatorer, förutom energiklassindikatorn, att stängas av. Den här funktionen avaktiveras när en knapp trycks in eller en dörr öppnas; skärmindikatorerna återgår till normala inställningar och energiklassindikatorn förblir tänd. Om du inte behöver trycka på någon knapp eller öppna dörren inom 5 minuter när energiklassindikatorn fortfarande är tänd, aktiveras energiklassfunktionen igen och visningsindikatorerna stängs av. Om du trycker på energiklassknappen när funktionen inte är aktiverad, men indikatorn fortfarande är tänd, avaktiveras funktionen för energiklass och energiklassindikatorn släcks.

### **14. Energiklassindikator**

Den här indikatorn tänds när energiklassfunktionen väljs.

### **15. Knapplåsfunktion**

När du trycker och håller in knappen för knapplåsfunktion i 3 sekunder aktiveras knapplåset och knapplåsindikatorn tänds. Ingen knapp fungerar när den här funktionen är aktiverad. Tryck och håll in knapplåsknappen i 3 sekunder för att avaktivera den här funktionen.

### **16. Indikator för knapplås**

Den här indikatorn tänds när knapplåsfunktionen är aktiv.

### **17. Indikatorn för ekonomisk användning**

Energiklassanvändningsindikatorn tänds när frysacket är inställt på -18°C. När snabbfrysning eller snabbkylning väljs släcks energiklassanvändningsindikatorn.

### **18. Indikator för hög temperatur/fel**

Den här lampan tänds under hög temperatur och vid fel.

## Varning för öppen dörr

En ljudsignal hörs om kylskåpsdörren lämnas öppen i minst en minut. Den här ljudsignalen tystnar när någon knapp på indikatorn trycks in eller när dörren stängs.

## Dubbelt kylsystem:

Kylskåpet är utrustat med två separata kylsystem för att kyla färsk mat och frysfack. Luften från färsk mat och mat i frysfacket blandas därmed inte. Tack vare dessa två separata kylsystem går nedkylningen mycket fortare än hos andra kylskåp. Dessutom blandas inga lukter i kylskåpet. Energiförbrukningen blir också lägre, tack vare att den automatiska avfrostningen utförs individuellt.

## Infrysning av färsk mat

- Det är lämpligt att slå in mat eller täcka över den före placering i kylskåpet.
- Varm mat måste kylas ned till rumstemperatur innan den placeras i kylskåpet.
- Maten som ska frysas in ska vara färsk och ha hög kvalitet.
- Mat måste delas upp i portioner enligt familjens behov.
- Mat måste förpackas så att det inte utsätts för luft för att förhindra att den torkar även om den ska användas snart.
- Material som används för förpackning skall vara slitstarkt och tåligt mot kyla, fukt, lukt, olja och det måste stänga ute luft. Dessutom skall förpackningarna vara väl täckande för att passa för djupfrysning.

| Frysfacksjustering   | Kylfacksjustering | Förklaringar   |
|----------------------|-------------------|--|
| -18°C                | 4°C               | Det här är den normala rekommenderade inställningen.   |
| -20, -22 eller -24°C | 4°C               | Dessa inställningar rekommenderas när den omgivande temperaturen överskrider 30°C.   |
| Snabbfrysning        | 4°C               | Används när du vill frysa in mat på kort tid. Kylskåpet återgår till föregående läge när processen är över.  |
| -18°C eller kallare  | 2°C               | Om du tror att kylfacket inte är kallt nog beroende på varma förhållanden eller att dörren öppnas ofta.  |
| -18°C eller kallare  | Snabbfrysning     | Du kan använda den när kylfacket är överbelastat eller om du vill kyla ned maten snabbt. Vi rekommenderar att du aktiverar snabbfrysningfunktionen 4-8 timmar innan du placerar maten där. |

- Mat som skall frysas måste placeras i frysfacket. (De bör inte tillåtas att komma i kontakt med tidigare fryst mat för att förhindra delvis tining. Fryskapacitet för produkten ges i kylskåpets tekniska specifikationer.)
- Perioder som anges i informationen om djupfrysning måste följas.
- Fryst mat får inte användas snabbt efter att den har tinat och får aldrig frysas om.
- Observera följande instruktioner för att uppnå bästa resultat.
  1. Frys inte in för stora mängder på en gång. Matens kvalitet bevaras bäst om den blir genomfrost så snabbt som möjligt.
  2. Om varm mat placeras i frysen kommer kylaggregatet att arbeta oavbrutet tills maten är genomfrost.
  3. Var extra noga med att inte blanda redan frusen mat med färsk mat.

## Rekommendationer för bevarande av fryst mat

- Förpackad kommersiellt fryst mat ska lagras i enlighet med instruktionerna från tillverkaren av fryst mat för ett  (4-stjärnigt) frysfack för mat.
- För att säkerställa att hög kvalitet uppnås av tillverkaren för fryst mat och detaljisten som har sålt maten ska följande beaktas:

1. Placera förpackningarna i frysen så snabbt som möjligt efter inköpet.
  2. Se till att innehåller är märkt med innehåll och datum.
  3. Överskrid inte "Bäst före"-datum på förpackningen.
- Öppna inte dörren vid strömavbrott. Även om det blir ett strömavbrott som håller i sig med temperaturökning över tid, enligt de tekniska specifikationerna för avsnittet för kylan så påverkas inte fryst mat. Om strömavbrottet varar längre måste maten kontrolleras och vid behov konsumeras direkt eller frysas efter tillagning.

### Avfrostning

Frysfacket avfrostas automatiskt.

### Placering av mat

|                        |  |
|------------------------|--|
| Frysfackshyllor        | Diverse fryst mat såsom kött, fisk, glass, grönsaker etc.                      |
| Ägghållare             | Ägg  |
| Kylhyllor              | Mat i grytor, tallrikar, stängda behållare                                     |
| Dörrhyllor för kylfack | Små produkter och förpackad mat eller drycker (såsom mjölk, fruktjuice och öl) |
| Grönsakslåda           | Grönsaker och frukt  |
| Färskmatsfack          | Delikatesser (ost, smör, salami etc.)  |

## Djupfrysning information

Mat måste frysas så snabbt som möjligt när den placeras i ett kylskåp för att hålla en hög kvalitet.

TSE-normen kräver (enligt vissa måttförhållanden) att kylskåpet skall frysa 4,5 kg mat vid omgivande temperatur på 32°C till -18°C eller lägre inom 24 timmar för varje 100-liters frysvolym.

Det går endast att förvara mat under längre tid i temperaturer på -18°C eller lägre.

Du kan bevara färskheten för mat i flera månader (vid -18°C eller lägre temperaturer vid djupfrysning).

### **WARNING!**

- Mat måste delas upp i portioner enligt familjens behov.
- Mat måste förpackas så att det inte utsätts för luft för att förhindra att den torkar även om den ska användas snart.

Förpackningsmaterial:

- Kyltålig plastfolier
- Självhäftande etikett
- Gummiringar
- Penna

Material som används för förpackning skall vara slitstarkt och tåligt mot kyla, fukt, lukt, olja och syror.

Mat bör inte tillåtas att komma i kontakt med tidigare fryst mat för att förhindra delvis tining.

Följ alltid värden i tabellerna för förvaringsperioder.

Frust mat får inte användas snabbt efter att den har tinat och får aldrig frysas om.

## Luktfilter

Luktfiltret i luftinsläppet på kylskåpet förhindrar att det bildas dålig lukt i kylskåpet.

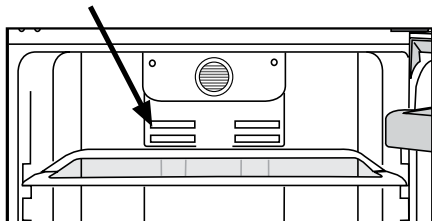

## Multihygien

Består av 3 huvudskyddssystem.

**Hygiene+:** Det fotokatalytiska filtret i luftkanalen medverkar till att hålla luften i kylskåpet ren. Det här filtret avlägsnar även dålig lukt.

**Silver+:** Den inre ytan i kylskåpet och grönsakslådan har antibakteriella egenskaper tack vare silveringrediensen. Detta innebär att bakterier får svårt att föröka sig på ytorna. Därmed uppstår inte dålig lukt till följd av bakterietillväxt.

**Ion+:** Joniserare som finns i luftkanalen och joniserar luften. Med hjälp av det här systemet elimineras luftburna bakterier och dålig lukt förhindras.

## Nolltemperaturfack

Det här facket har utformats för att lagra fryst mat som ska tinas långsamt (kött, fisk, kyckling etc) enligt behov. Nolltemperaturfacket är den kallaste platsen i kylskåpet, där mejeriprodukter (ost, smör), kött, fisk och kyckling kan förvaras i perfekta förhållanden. Grönsaker och/eller frukt får inte placeras i det här facket.

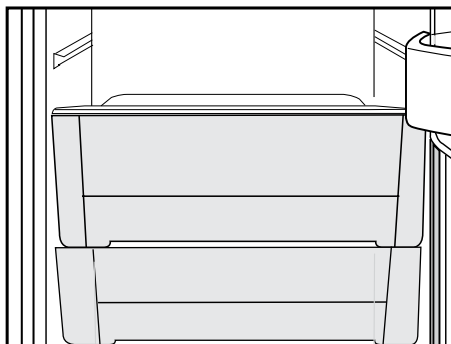

## Ismaskin och isbehållare

### Använda ismaskinen

\* Fyll i isbehållaren med vatten och placera den på plats. Vaš led će biti spreman za otprilike dva sata. Avlägsna inte ismaskinen från facket för att ta ut is.

\* Vrid ratten 90 grader moturs. Iskuberna i behållarna faller ned i islagringsbehållaren nedan.

\* Du får ta ut isbehållaren och servera iskuberna.

\* Om du vill kan du förvara iskuberna i ett isfack.

### Isfack

Isfacket är endast avsett för att samla iskuber. Häll inte i vatten i det. Då kan det gå sönder.

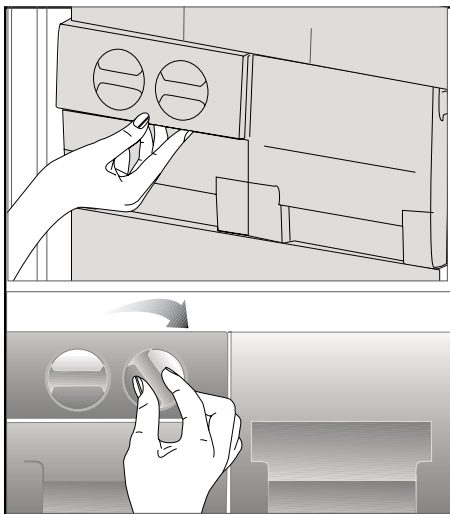



## 6 Underhåll och rengöring

---

- ⚠ Använd aldrig bensin, bensen eller liknande ämnen för rengöring.
- ⚠ Vi rekommenderar att du kopplar ur utrustningen före rengöring.
- 📌 Använd aldrig vassa instrument eller slipande medel, tvål, rengöringsmedel, tvättmedel eller polish för rengöring.
- 📌 Använd ljummet vatten för rengöring av enhetens skåp och torka det torrt.
- 📌 Använd en fuktig trasa urvriden i en lösning av en tesked bikarbonatsoda till en halv liter vatten, torka ur interiören och torka sedan torrt.
- ⚠ Se till att inget vatten tränger in i lampkåpan och i andra elektriska tillbehör.
- ⚠ Om enheten inte kommer att användas under en längre tid, stäng då av den, plocka ur all mat, rengör den och lämna dörren på glänt.
- 📌 Kontrollera dörrtätningen regelbundet så att den är ren och fri från matrester.
- 📌 För att ta bort ett dörrfack tar du först ur allt innehåll och trycker sedan enkelt upp det från sitt fäste.

### Skydd av plastytor

- 📌 Förvara inte rinnande olja eller mat som har tillagats i olja utan att vara tillslutna i kylskåpet, eftersom det kan skada kylskåpets plastytor. Om du spillar olja på plasten, rengör och skölj ytan direkt med varmvatten.

## 7 Rekommenderade lösningar på problem

Titta igenom listan innan du tillkallar service. Det kan spara både tid och pengar. Den här listan inkluderar vanliga klagomål som inte uppstår till följd av defekter i tillverkningen eller materialanvändningen. Vissa av funktionerna som beskrivs här kanske inte finns på din produkt.

### Kylen fungerar inte

- Är kylskåpet korrekt inkopplat? Sätt i vägguttaget.
- Har säkringen som är ansluten till kylskåpet gått? Kontrollera säkringen.

### Kondens på kylskåpets sidoväggar (MULTIZON, KYLKONTROLL och FLEXIZON).

- Mycket kalla omgivande förhållanden. Dörren öppnas och stängs ofta. Hög luftfuktighet i den omgivande luften. Lagring av mat med vätska i öppna behållare. Dörren har lämnats öppen. Vrid termostaten till ett kallare läge.
- Minska tiden som dörren lämnas öppen eller öppna inte så ofta.
- Täck över mat som lagras i öppna behållare med ett lämpligt material.
- Torka av kondens med en torr trasa och kontrollera om den kvarstår.

### Kompressorn går inte

- Det termiska skyddet i kompressorn kommer att lösas ut vid plötsliga strömbrott då kylskåpets tryck i kylsystemet inte har balanserats. Ditt kylskåp startar efter omkring 6 minuter. Tillkalla service om kylskåpet inte startar i slutet av den här perioden.
- Frysen är i avfrostningsläge. Det här är normalt för en helautomatiskt avfrostande kyl. Avfrostningscykeln inträffar regelbundet.
- Kylskåpet är inte inkopplat i strömkällan. Kontrollera att kontakten sitter ordentligt i uttaget.
- Är temperaturinställningen korrekt?
- Strömmen kan kapas.

#### Kylskåpet körs ofta eller under en längre tid.

- Din nya produkt kan vara bredare än det gamla. Detta är helt normalt. Stora kylskåp arbetar under en längre tidsperiod.
- Den omgivande rumstemperaturen kan vara hög. Detta är helt normalt.
- Kylskåpet kan ha varit inkopplat nyligen eller ha fyllts på med mat. Det kan ta flera timmar innan kylskåpet har kylts ned helt.
- Stora mängder mat kanske har placerats i kylskåpet nyligen. Varm mat gör att kylskåpet arbetar längre för att uppnå önskad temperatur.
- Dörren kanske har öppnats ofta eller lämnats öppen under en längre tid. Den varma luften som har kommit in i kylskåpet gör att kylskåpet arbetar under längre perioder. Öppna inte dörrarna så ofta.
- Frysens eller kylfackets dörr kanske har lämnats öppen. Kontrollera om dörren är ordentligt stängd.
- Kylskåpet är inställt på en mycket kall nivå. Justera kylskåpstemperaturen till en högre nivå tills temperaturen är enligt önskemål.
- Dörrens tätning på kyl eller frys kan vara sliten, smutsig eller trasig. Rengör eller byt tätningen. Skadade tätningar kan göra att kylskåpet körs under en längre tid för att bibehålla den aktuella temperaturen.

#### Frystemperaturen är mycket låg när kyltemperaturen är normal.

- Frysens temperatur är inställd på en mycket kall nivå. Justera frystemperaturen till en högre nivå och kontrollera.

#### Kyltemperaturen är mycket låg när frystemperaturen är normal.

- Kylens temperatur kanske är inställd på en mycket låg temperatur. Justera kyltemperaturen till en högre nivå.

#### Mat som förvaras i kylskåpsfacken fryser.

- Kylens temperatur kanske är inställd på en mycket låg temperatur. Justera kyltemperaturen till en högre nivå.

#### Temperaturen i kylan eller frysen är mycket hög.

- Kylens temperatur kanske är inställd på en mycket hög temperatur. Kylinställningen påverkar frysens temperatur. Sänk temperaturen för kyl eller frys tills den ligger på acceptabel nivå.
- Dörren kanske har öppnats ofta eller lämnats öppen under en längre tid.
- Kylskåpsdörren kan ha lämnats öppen; stäng dörren direkt.
- Stora mängder mat kanske har placerats i kylskåpet nyligen. Vänta tills kylan eller frysen uppnår önskad temperatur.
- Kylskåpet kanske nyligen har kopplats in. Nedkylningen kan ta tid.

#### Kylskåpet dånar när det går.

- Egenskaperna hos kylskåpet kan ändras enligt den omgivande temperaturen. Detta är normalt och inte något fel.

|   |
|---|
| Vibrationer eller felbalans.  |
| <ul style="list-style-type: none"> <li>• Golvet är ojämnt eller svagt. Kylskåpet skakar när det rör sig långsamt. Säkerställ att golvet är rakt, kraftigt och att det klarar tyngden från kylskåpet.</li> <li>• Ljudet kan orsakas av saker som ligger ovanpå kylan. Föremål på kylskåpet ska tas bort.</li> </ul>  |
| Det förekommer ljud från kylskåpet som låter som dropp eller sprutning.   |
| <ul style="list-style-type: none"> <li>• Vätske- och gasflöden sker i enlighet med användningsprinciperna för ditt kylskåp. Detta är normalt och inte något fel.</li> </ul>   |
| Det förekommer ljud som låter som vind.   |
| <ul style="list-style-type: none"> <li>• Fläktar används för att kyla ned kylskåpet. Detta är normalt och inte något fel.</li> </ul>  |
| Kondens på innerväggarna i kylskåpet.   |
| <ul style="list-style-type: none"> <li>• Varmt och fuktigt väder ökar isbildning och kondens. Detta är normalt och inte något fel.</li> <li>• Dörrarna kan ha lämnats öppna; se till att stänga dörrarna ordentligt.</li> <li>• Dörren kanske har öppnats ofta eller lämnats öppen under en längre tid.</li> </ul>  |
| Fukt bildas på kylskåpets utsida eller mellan dörrarna.   |
| <ul style="list-style-type: none"> <li>• Det kan finnas fukt i luften; detta är normalt vid fuktig väderlek. När fuktnivån är lägre försvinner kondensen.</li> </ul>  |
| Dålig lukt inne i kylan.  |
| <ul style="list-style-type: none"> <li>• Kylskåpets insida måste rengöras. Rengör kylskåpets insida med en svamp och varmt vatten.</li> <li>• Vissa behållare eller förpackningsmaterial kan orsaka lukt. Använd en annan behållare eller olika förpackningsmaterial.</li> </ul>  |
| Dörren stängs inte.   |
| <ul style="list-style-type: none"> <li>• De kan vara finnas mat i vägen. Byt ut förpackningarna som ligger ivägen för dörren.</li> <li>• Kylskåpet står inte helt rakt på golvet och svajar lätt när det förflyttas. Justera lyftskruvarna.</li> <li>• Golvet är inte helt plant eller tillräckligt starkt. Säkerställ att golvet är rakt, kraftigt och att det klarar tyngden från kylskåpet.</li> </ul> |
| Grönsaker fastnar.  |
| <ul style="list-style-type: none"> <li>• Maten kanske vidrör taket i lådan. Sortera om maten i facket.</li> </ul>   |

## Molimo prvo pročitajte ovaj priručnik!

Poštovani kupci,

Nadamo se da će vam naš proizvod, proizveden u suvremenim postrojenjima i provjeren po strogim procedurama kontrole kvalitete, pružiti učinkovit rad.

Zbog toga vam preporučujemo da pažljivo pročitate cijeli priručnik proizvoda prije uporabe te da ga čuvate na pristupačnom mjestu zbog buduće uporabe.



### Ovaj priručnik

- Pomoći će vam da koristite svoj uređaj brzo i sigurno.
- Pročitajte priručnik prije instaliranja i rada s vašim proizvodom.
- Slijedite upute, posebno one vezane za sigurnost.
- Čuvajte priručnik na lako dostupnom mjestu jer vam može zatrebati kasnije.
- Osim toga, također pročitajte druge dokumente dostavljene s vašim proizvodom.

Molimo imajte na umu da ovaj priručnik može vrijediti i za druge modele.

### Simboli i njihovi opisi

Ovaj korisnički priručnik sadrži sljedeće simbole:

-  Važne informacije ili korisni savjeti za uporabu.
-  Upozorenja protiv opasnosti po život i imovinu.
-  Upozorenje protiv električnog napona.



Ovaj proizvod nosi znak selektivnog razvrstavanja za električni i elektronski otpad (WEEE).

To znači da se ovim proizvodom mora rukovati prema Europskoj direktivi 2002/96/EC da bi se reciklirao ili razmontirao da bi se smanjio utjecaj na okoliš. Za daljnje informacije, molimo javite se lokalnim ili regionalnim vlastima.

Elektronski proizvodi koji nisu uključeni u postupak selektivnog razvrstavanja su potencijalno opasni za okoliš i ljudsko zdravlje zbog prisutnosti opasnih tvari.

## SADRŽAJ

---

|   |          |   |           |
|---|----------|---|-----------|
| <b>1 Vaš hladnjak</b>   | <b>3</b> | <b>4 Priprema</b>                         | <b>11</b> |
| <b>2 Važna sigurnosna upozorenja</b>                                      | <b>5</b> | <b>5 Uporaba vašeg hladnjaka</b>          | <b>12</b> |
| Predviđena namjena .....  | 5        | Ploča indikatora .....                    | 12        |
| Za proizvode s raspršivačem za vodu;                                      | 7        | Upozorenje o otvorenim vratima .....      | 15        |
| Sigurnost djece .....   | 7        | Dvostruki sustav hlađenja: .....          | 15        |
| Upozorenje za HCA .....   | 7        | Pohrana svježe hrane .....                | 15        |
| Stvari koje se trebaju uraditi za uštedu energije.....                    | 7        | Preporuke za čuvanje smrznute hrane.....  | 16        |
| <b>3 Instalacija</b>  | <b>8</b> | Stavljanje hrane .....                    | 16        |
| Stvari kojih se treba pridržavati kod ponovnog transporta vašeg hladnjaka | 8        | Odjeljak za duboko zamrzavanje.....       | 17        |
| Prije uključivanja vašeg hladnjaka.....                                   | 8        | Filtar mirisa .....                       | 18        |
| Odlaganje pakiranja .....   | 9        | Multi-higijena .....                      | 18        |
| Odlaganje stalnog hladnjaka .....   | 9        | Odjeljak s nultom temperaturom .....      | 18        |
| Postavljanje i instalacija.....   | 9        | Ledomat i posuda za led .....             | 19        |
| Promjena lampice za osvjetljenje .....                                    | 10       | <b>6 Održavanje i čišćenje</b>            | <b>20</b> |
| Prilagođavanje nogu .....   | 10       | Zaštita plastičnih površina .....         | 20        |
|   |          | <b>7 Preporučena rješenja za probleme</b> | <b>21</b> |

# 1 Vaš hladnjak

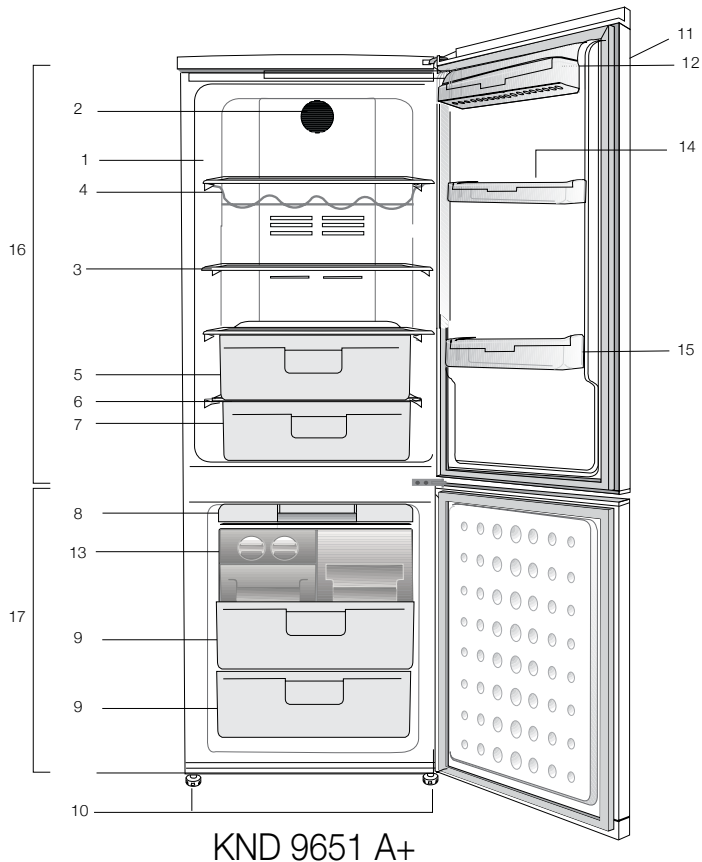

KND 9651 A+

- |                                   |  |
|-----------------------------------|--|
| 1. Unutarnje svjetlo              | 11. Upravljačka ploča i kontrola temperature |
| 2. Ventilator                     | 12. Pretinac za mliječne proizvode           |
| 3. Podesive police kućišta        | 13. Spremnik za led                          |
| 4. Polica za vino                 | 14. Držači jaja                              |
| 5. Odjeljak za povrće             | 15. Police vrata odjeljka hladnjaka          |
| 6. Poklopac odjeljka za povrće    | 16. Odjeljak hladnjaka                       |
| 7. Odjeljak za hlađenje           | 17. Odjeljak škrinje                         |
| 8. Podložak za led                |  |
| 9. Odjeljak za duboko zamrzavanje |  |
| 10. Prilagodljive prednje nožice  |  |

Slike koje se nalaze u ovom priručniku su shematske i možda se ne ogovaraju u potpunosti vašem proizvodu. Ako dijelovi naslova nisu sadržani u proizvodu koji ste kupili, on vrijedi za ostale modele.

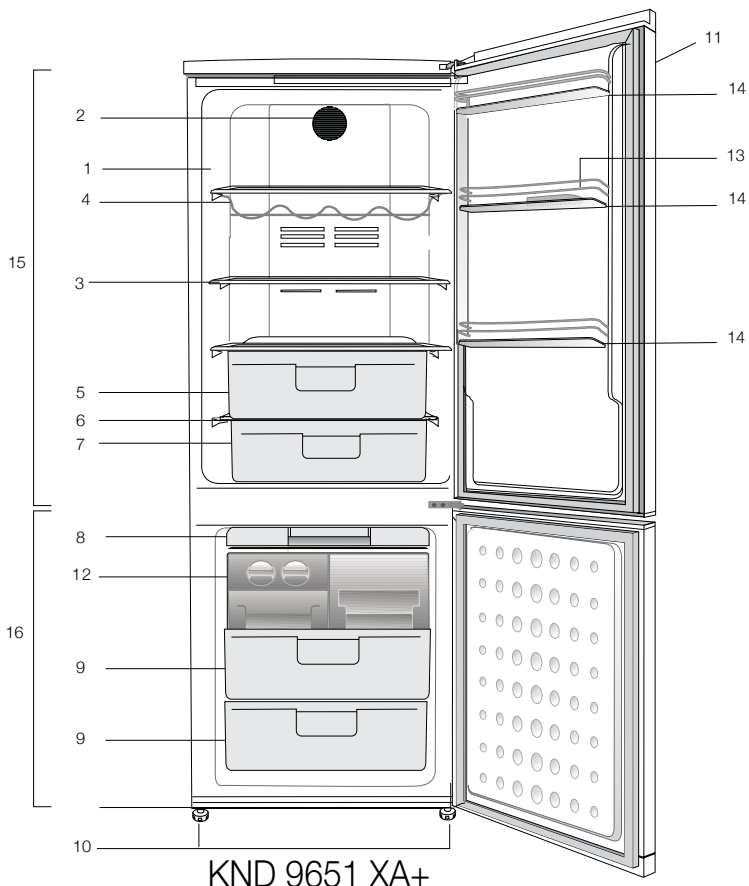

- |                                   |  |
|-----------------------------------|--|
| 1. Unutarnje svjetlo              | 11. Upravljačka ploča i kontrola temperature |
| 2. Ventilator                     | 12. Spremnik za led                          |
| 3. Podesive police kućišta        | 13. Držači jaja                              |
| 4. Polica za vino                 | 14. Police vrata odjeljka hladnjaka          |
| 5. Odjeljak za povrće             | 15. Odjeljak hladnjaka                       |
| 6. Poklopac odjeljka za povrće    | 16. Odjeljak škrinja                         |
| 7. Odjeljak za hlađenje           |  |
| 8. Podložak za led                |  |
| 9. Odjeljak za duboko zamrzavanje |  |
| 10. Prilagodljive prednje nožice  |  |

Slike koje se nalaze u ovom priručniku su shematske i možda se ne ogovaraju u potpunosti vašem proizvodu. Ako dijelovi naslova nisu sadržani u proizvodu koji ste kupili, on vrijedi za ostale modele.



## 2 Važna sigurnosna upozorenja

Molimo pregledajte sljedeće informacije. Nepridržavanje ovih informacija može uzrokovati ozljede ili materijalnu štetu. U suprotnom će sva upozorenja i obveze za pouzdanost postati nevaljane.

Vijek uporabe kupljenog uređaja je 10 godina. Ovo je razdoblje potrebno za čuvanje rezervnih dijelova da bi uređaj radio kako je opisano.

### Predviđena namjena

Ovaj je proizvod predviđen za uporabu

- u zatvorenom prostoru, npr. unutar kuće;
  - u zatvorenim radnim okruženjima, kao što su trgovine i uredi;
  - u zatvorenim prostorima za smještaj, kao što su kuće na farmama, hoteli, penzioni.
- Ovaj se proizvod ne smije se koristiti vani.

### Opća sigurnost

- Kad budete željeli odložiti uređaj, preporučujemo da konzultirate ovlaštenu servis da biste saznali potrebne informacije i ovlaštena tijela.
- Konzultirajte se s ovlaštenim servisom za sva pitanja i probleme vezane za hladnjak. Nemojte intervenirati ili dopustiti da netko intervenira na hladnjaku bez prethodnog obavještanja ovlaštenih servisa.
- Za proizvode u odjeljku škrinje; Ne jedite kornete sladoleda i kockice leda odmah nakon vađenja kad ih izvadite iz odjeljka hladnjaka! (To može uzrokovati ozljede od hladnoće u vašim ustima.)

- Za proizvode s odjeljkom sa škrinjom; ne stavljajte tekućinu u bocama i konzervama u odjeljak škrinje. U suprotnom bi mogli puknuti.
- Ne dodirujte smrznutu hranu rukom; može vam se zalijepiti za ruku.
- Isključite svoj hladnjak prije čišćenja ili odmrzavanja.
- Para i raspršujuća sredstva za čišćenje se nikada ne smiju koristiti tijekom postupka čišćenja i odmrzavanja u vašem hladnjaku. U takvim slučajevima, para može doći u kontakt s električnim dijelovima i uzrokovati kratki spoj ili strujni udar.
- Nikada ne koristite dijelove vašeg hladnjaka, kao što su vrata, za pridržavanje ili za stajanje na njima.
- Ne koristite električne uređaje unutar hladnjaka.
- Ne oštećujte dijelove gdje cirkulira rashladno sredstvo pomoću alata za bušenje ili rezanje. Rashladno sredstvo koje može eksplodirati kad se plinski kanali isparivača, produžetka cijevi ili površinskih premaza probuše, može uzrokovati iritaciju kože i ozljede oka.
- Ne pokrivajte i ne blokirajte otvore za ventilaciju na vašem hladnjaku bilo kakvim materijalom.
- električne aparate smiju popravljati samo ovlaštene osobe. Popravke koje izvrše nestručne osobe mogu predstavljati rizik za korisnika.
- U slučaju bilo kakvog kvara tijekom održavanja ili popravke, otpojite hladnjak s napajanja ili isključivanjem odgovarajućeg osigurača ili isključivanjem vašeg uređaja iz struje.

- Kod isključivanja utikača, nemojte povlačiti za kabel.
- Stavite jača pića čvrsto zatvorena i uspravno.
- Nikada ne držite konzerve sa sprejevima koji sadrže zapaljive i eksplozivne tvari u hladnjaku.
- Ne koristite mehaničke uređaje ili druge načine za ubrzavanje procesa topljenja, osim onih koje preporuča proizvođač.
- Ovaj uređaj nije namijenjen uporabi od strane osoba s fizičkim osjetilnim ili mentalnim nedostacima ili osoba bez znanja ili iskustva (uključujući djecu), osim ako su pod nadzorom osobe koja će biti odgovorna za njihovu sigurnost ili koja će ih valjano uputiti o uporabi proizvoda.
- Ne uključujte oštećeni hladnjak. Konzultirajte se sa serviserom ako imate bilo kakvih nedoumica.
- Za električnu sigurnost vašeg hladnjaka se jamči samo ako je uzemljenje u vašoj kući u skladu sa standardima.
- Izlaganje proizvoda kiši, snijegu, suncu i vjetru je opasno u pogledu električne sigurnosti.
- Kad je oštećen kabel, javite se ovlaštenom servisu da izbjegnute opasnost.
- Nikada ne uključujte hladnjak u zidnu utičnicu tijekom instalacije. Inače može doći do opasnosti po život ili ozbiljne ozljede.
- Hladnjak je namijenjen samo držanju hrane. Ne smije se koristiti u bilo koje druge svrhe.
- Naljepnica s tehničkim specifikacijama se nalazi na lijevoj stijenci unutar hladnjaka.
- Nikada ne spajajte hladnjak na sustave za uštedu energije; oni mogu oštetiti hladnjak.

- Ako na hladnjaku postoji plavo svjetlo, nemojte gledati u plavo svjetlo optičkim alatima.
- Za hladnjake kojima se upravlja manualno, sačekajte bar 5 minuta da biste uključili hladnjak nakon nestanka el. energije.
- Ukoliko se uređaj da nekom drugom, korisnički priručnik se mora predati novom vlasniku.
- Pazite da ne oštetite kabel kod prijevoza hladnjaka. Presavijanje kabela može uzrokovati požar. Nikada ne stavljajte teške predmete na kabel napajanja. Ne dodirujte utikač mokrim rukama kad uključujete uređaj.

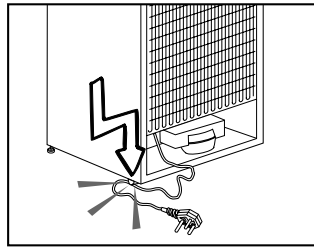

- Ne uključujte hladnjak ako je električna utičnica labava.
- Voda se ne smije špricati izravno na unutarnje ili vanjske dijelove proizvoda zbog sigurnosnih razloga.
- Nemojte špricati tvari koje sadrže zapaljive plinove kao što je propan blizu hladnjaka da biste izbjegli opasnost od požara i eksplozije.
- Nikada na hladnjak ne stavljajte posude s vodom, jer inače mogu uzrokovati električni udar ili požar.
- Nemojte prepuniti hladnjak s previše hrane. Ako se prepuni, hrana može pasti i ozlijediti vas kad otvorite vrata. Nikad ne stavljajte predmete na hladnjak, inače ti predmeti mogu pasti kad otvarate ili zatvarate vrata hladnjaka.

- Proizvodi za koje je potrebna precizna kontrola temperature, cjepiva, lijekovi osjetljivi na toplinu, znanstveni materijali, itd. se ne smiju držati u hladnjaku.
- Ako se neće koristiti dulje vrijeme, hladnjak se treba isključiti. Mogući problem na kabelu napajanja može uzrokovati požar.
- Vrh utikača se treba redovito čistiti, u suprotnom može uzrokovati požar.
- Vrh utikača se treba čistiti redovito suhom krpom; u suprotnom, može izazvati požar.
- Hladnjak se može pomaknuti ako podesive noge nisu pravilno pričvršćena na podu. Pravilno pričvršćivanje podesivih nogu na podu može spriječiti pomicanje hladnjaka.
- Kad nosite hladnjak, nemojte ga držati za ručku vrata. U suprotnom, može puknuti.
- Kad morate staviti svoj proizvod pored drugog hladnjaka ili škrinje, udaljenost između uređaja treba biti najmanje 8 cm. U suprotnom, susjedne bočne stjenke se mogu navlažiti.

## **Za proizvode s raspršivačem za vodu;**

Plak vode treba biti najmanje 1 bar.  
Plak vode treba biti najviše 8 bara.

- Koristite samo pitku vodu.

## **Sigurnost djece**

- Ako vrata imaju bravu, ključ se treba držati podalje od dosega djece.
- Djeca moraju biti pod nadzorom da bi se spriječilo neovlašteno korištenje proizvoda.

## **Upozorenje za HCA Ako rashladni sustav vašeg uređaja sadrži R600a:**

Ovaj plin je zapaljiv. Zato pazite da tijekom uporabe i transporta ne oštetite sustav za hlađenje i cijevi. U slučaju oštećenja, držite uređaj podalje od potencijalnog izvora plamena koji može dovesti do toga da uređaj zapali, te prozračujete sobu u kojoj se nalazi uređaj.

## **Ignorirajte ovo upozorenje ako rashladni sustav vašeg uređaja sadrži R134a.**

Vrsta plina koja se koristi u proizvodu je navedena na tipskoj pločici koja je na lijevoj stijenci unutar hladnjaka. Nikada kod odlaganja ne bacajte uređaj u vatru.

## **Stvari koje se trebaju uraditi za uštedu energije**

Maksimalni kapacitet punjenja hrane se može postići samo ako se gornja i srednja polica pune bez uporabe ladica. Donja ladica mora uvijek biti na mjestu kad se pohranjuje hrana. Potrošnja energije vašeg hladnjaka se mjeri i označava dok je maksimalna količina hrane stavljena na gornje i srednje police.

Krilo propelera hladnjaka mora uvijek biti vidljivo a protok zraka ne smije biti blokiran do kraja dok stavljate hranu u odjeljak škrinje zbog uštede energije.

### 3 Instalacija

⚠ Molimo imajte na umu da se proizvođač neće smatrati odgovornim ukoliko se ne budete pridržavali informacija navedenih u korisničkom priručniku.

#### Stvari kojih se treba pridržavati kod ponovnog transporta vašeg hladnjaka

1. Vaš hladnjak mora biti ispražnjen i očišćen prije bilo kakvog transporta.
2. Police, dodaci, odjeljak za povrće itd. u vašem hladnjaku moraju biti čvrsto pričvršćeni ljepljivom trakom zbog treskanja prije ponovnog pakiranja.
3. Pakiranje se mora pričvrstiti ljepljivom trakom i mora se pridržavati pravila o transportu ispisanih na pakiranju.

#### Molimo ne zaboravite...

Svaki reciklirani materijal je nezamjenjiv izvor za prirodu i za naše nacionalne izvore.

Ako želite pridonijeti reciklaži materijala pakiranja, možete dobiti dodatne informacije od ureda za okoliš ili lokalnih vlasti.

#### Prije uključivanja vašeg hladnjaka

Prije početka uporabe vašeg hladnjaka provjerite sljedeće:

1. Je li unutrašnjost hladnjaka suha i može li zrak slobodno cirkulirati sa stražnje strane?
2. Možete postaviti 2 plastična klina kako je prikazano na slici. Plastični klinovi će dati osigurati potrebnu udaljenost između vašeg hladnjaka i zida da bi se omogućilo cirkuliranje zraka. (Slika s ilustracijom je samo primjer i ne odgovara u potpunosti vašem proizvodu.)

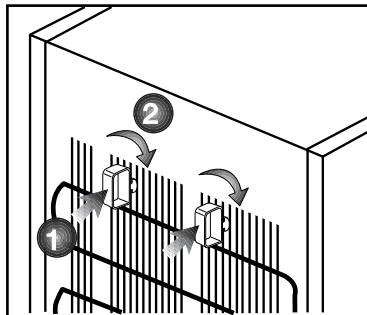

3. Očistite unutrašnjost hladnjaka kako je preporučeno u dijelu "Čišćenje i održavanje".
4. Uključite hladnjak u zidnu utičnicu. Kad su vrata hladnjaka otvorena, uključit će se unutrašnje svjetlo.
5. Čut ćete buku kad kompresor počne raditi. Tekućine i plinovi zabrtvljeni u rashladnom sustavu također mogu stvarati buku, čak i kad kompresor ne radi i to je potpuno normalno.
6. Prednji krajevi hladnjaka mogu biti topli na opip. To je normalno. Ova područja su napravljena da budu topla da bi se se izbjegla kondenzacija.

#### Električno spajanje

Spojite svoj proizvod u uzemljenu utičnicu koja je zaštićena osiguračem odgovarajućeg kapaciteta.

Važno:

- Spoj mora biti u skladu s nacionalnim zakonskim odredbama.
- Kabel napajanja mora biti lako dostupan nakon postavljanja.

- Navedeni napon mora biti jednak naponu el. energije.
- Produžni kabeli i razvodnici se ne smiju koristiti za spajanje.

⚠ Oštećeni kabel napajanja mora zamijeniti kvalificirani električar.

⚠ Proizvod ne smije raditi prije popravke! Postoji opasnost od električnog udara!

### **Odlaganje pakiranja**

Materijali pakiranja mogu biti opasni za djecu. Čuvajte materijale pakiranja dalje od dohvata djece ili ih odložite svrstavanjem u skladu s uputama o odlaganju. Nemojte ih odlagati s normalnim otpadom iz kućanstva.

Pakiranje vašeg hladnjaka je proizvedeno od recikliranih materijala.

### **Odlaganje stalnog hladnjaka**

Odlaganje vašeg starog stroja bez štete za okoliš.

- O odlaganju vašeg hladnjaka se možete konzultirati s vašim ovlaštenim dobavljačem ili centrom za sakupljanje otpada u vašoj općini.

Prije odlaganja vašeg hladnjaka, odrežite električni utikač i, ukoliko postoje bilo kakve brave na vratima, onesposobite ih da biste zaštitili djecu od bilo kakve opasnosti.

### **Postavljanje i instalacija**

1. Instalirajte vaš hladnjak na mjesto koje dopušta laku uporabu.

2. Držite vaš hladnjak podalje od izvora topline, vlažnih mjesta i direktne sunčeve svjetlosti.

3. Da bi se postigao učinkoviti rad, oko vašeg hladnjaka mora postojati odgovarajuća ventilacija.

Ako se hladnjak treba postaviti u otvor u zidu, mora postojati udaljenost najmanje 5 cm od plafona i 5 cm od zida.

Ako je pod prekriven tepihom, vaš uređaj mora biti podignut od poda 2.5 cm.

4. Stavite svoj hladnjak na ravnu površinu poda da biste spriječili udarce.

5. Ne držite svoj hladnjak na temperaturama nižim od 10°C.

## Promjena lampice za osvjetljenje

Da biste zamijenili lampicu koja se koristi za osvjetljavanje, molimo nazovite svoj ovlašteni servis.

## Prilagođavanje nogu

Ako vaš hladnjak nije u ravnoteži; Možete postaviti hladnjak u ravnotežu okretanjem prednjih nožica kako je prikazano na slici. kut gdje se nalaze noge je spušten kad okrenete u smjeru crne strelice a diže se kad okrenete u suprotnom smjeru. Ovaj postupak će biti lakši ako nekoga zamolite da malo podigne hladnjak.

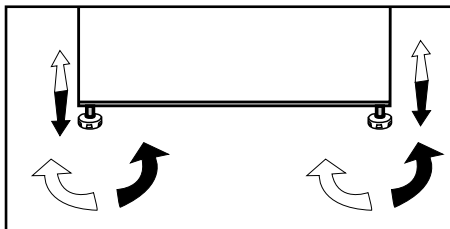

## 4 Priprema

---

- i** Vaš hladnjak se treba postaviti najmanje 30 cm od izvora topline kao što su plamenici, pećnice, grijalice i štednjaci i najmanje 5 cm dalje od električnih pećnica te se ne smiju stavljati na direktnu sunčevu svjetlost.
- i** Sobna temperatura u prostoriji u koju postavite hladnjak treba biti najmanje 10°C. Rad vašeg hladnjaka u hladnijim uvjetima od navedenih se ne preporuča vezano za učinkovitost.
- i** Pazite da se unutrašnjost vašeg hladnjaka temeljito čisti.
- i** Ako se dva hladnjaka trebaju instalirati jedan do drugog, između njih treba postojati razmak od najmanje 2 cm.
- i** Kada prvi put uključite hladnjak, molimo pridržavajte se sljedećih uputa tijekom prvih šest sati.
  - Vrata se ne smiju često otvarati.
  - Mora raditi prazan, bez ikakve hrane u njemu.
  - Ne isključujte vaš hladnjak. Ako dođe do nestanka el. energije na koji ne možete utjecati, molimo pogledajte upozorenja u dijelu "Preporučena rješenja problema".
- i** Originalno pakiranje i materijali od pjene se trebaju čuvati zbog budućeg transporta ili selidbe.

## 5 Uporaba vašeg hladnjaka

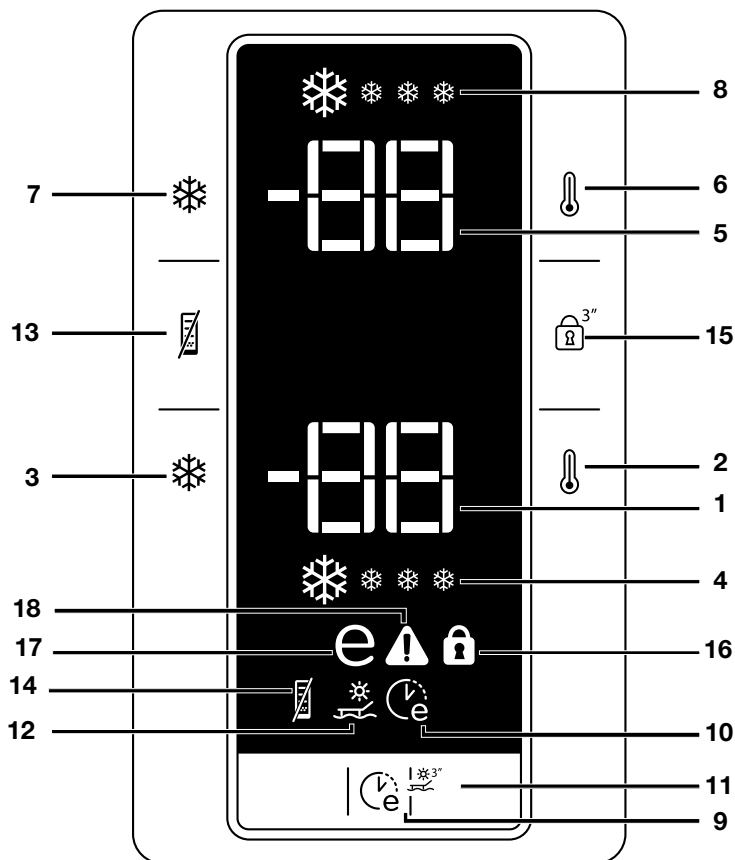

### Ploča indikatora

#### 1. Oznaka postavke temperature odjeljka škrinje

Označava temperaturu postavljenu za odjeljak škrinje.

#### 2. Tipka postavke temperature odjeljka škrinje

Ova funkcija Vam omogućava postavljanje temperature odjeljka škrinje. Pritisnite ovu tipku da biste postavili temperaturu odjeljka škrinje na -18, -20, -22, -24.

#### 3. Funkcija brzog zamrzavanja

Indikator brzog zamrzavanja se uključuje kad je funkcija brzog zamrzavanja uključena. Da biste opozvali ovu funkciju, pritisnite ponovno tipku za brzo zamrzavanje. Oznaka brzog zamrzavanja će se isključiti i vratiti na normalne postavke. Ako je ne opozovete, brzo zamrzavanje će se automatski isključiti nakon 4 sata ili kad odjeljak hladnjaka dosegne potrebnu temperaturu. Ako želite zamrznuti velike količine svjež



hrane, pritisnite tipku Brzo zamrzavanje prije stavljanja hrane u odjeljak hladnjaka. Ako više puta pritisnete tipku za Brzo zamrzavanje u kratkim intervalima, uključit će se zaštita elektronskog sklopa i kompresor se neće odmah uključiti. Ova funkcija se ne poziva ponovno kad se vrati napajanje nakon kvara napajanja.

#### **4. Oznaka brzog zamrzavanja**

Ova ikona bljeska kao animacija kad je uključena funkcija Brzo zamrzavanje.

#### **5. Oznaka postavke temperature odjeljka hladnjaka**

Označava temperaturu postavljenu za odjeljak hladnjaka.

#### **6. Oznaka postavke temperature odjeljka hladnjaka**

Ova funkcija Vam omogućava postavljanje temperature odjeljka škrinje. Pritisnite ovu tipku da biste postavili temperaturu odjeljka hladnjaka na 8, 6, 4, 2.

#### **7. Funkcija brzog hlađenja**

Kad pritisnete tipku za brzo hlađenje, temperatura odjeljka će biti hladnija od postavljenih vrijednosti. Ova funkcija se može koristiti za hranu stavljenu u odjeljak hladnjaka onda kad se treba brzo ohladiti. Ako želite ohladiti velike količine svježe hrane, preporučuje se da uključite ovu funkciju prije stavljanja hrane u hladnjak. Indikator brzog zamrzavanja se uključuje kad je funkcija brzog zamrzavanja uključena. Da biste opozvali ovu funkciju, pritisnite ponovno tipku za brzo hlađenje. Oznaka brzog hlađenja će se isključiti i vratiti na normalne postavke. Ako

ga ne opozovete, brzo hlađenje će se automatski isključiti nakon 2 sata ili kad odjeljak hladnjaka dosegne potrebnu temperaturu.

Ova funkcija se ne poziva ponovno kad se vrati napajanje nakon kvara napajanja.

#### **8. Oznaka brzog hlađenja**

Ova ikona bljeska kao animacija kad je uključena funkcija Brzo hlađenje.

#### **9. Funkcija Eco-Fuzzy (posebna ekonomična uporaba)**

Kad pritisnete tipku Eco-Fuzzy, funkcija Eco Fuzzy će biti uključena i oznaka Eco-Fuzzy će svijetliti. Hladnjak će početi raditi u najekonomičnijem načinu rada najmanje 6 sati kasnije i indikator ekonomične uporabe će se uključiti kad je funkcija aktivna. Pritisnite ponovno tipku Eco-Fuzzy da biste isključili funkciju Eco Fuzzy.

#### **10- Indikator Eco-Fuzzy (posebna ekonomična uporaba)**

Ovaj znak zasvijetli kad je uključena funkcija Eco-Fuzzy.

#### **11. Funkcija Odmor**

Pritisnite i držite tipku Eco Fuzzy na 3 sekunde da biste uključili funkciju odmora i da bi oznaka Odmor zasvijetlila. Hlađenje odjeljka hladnjaka se zaustavlja i temperatura odjeljka hladnjaka se fiksira na 15 stupnjeva da bi se spriječili neugodni mirisi. Kad je ova funkcija uključena, oznaka temperature odjeljka hladnjaka neće prikazivati temperaturu. Da biste isključili funkciju Odmor, pritisnite i držite tipku Eco-Fuzzy 3 sekunde.

## **12. Oznaka funkcije za odmor**

Ova oznaka zasvijetli kad je uključena funkcija Odmor.

## **13. Funkcija energetske učinkovitosti**

Kad pritisnete tipku energetske učinkovitosti, funkcija energetske učinkovitosti će biti uključena i oznaka energetske učinkovitosti će zasvijetliti. Kad je funkcija energetske učinkovitosti uključena, sve oznake osim oznake energetske učinkovitosti će se isključiti. Ova funkcija će se isključiti kad se pritisne bilo koja tipka ili kad se otvore vrata; oznake na prikazu će se vratiti na normalne postavke a oznaka energetske učinkovitosti će ostati osvijetljena. Ako ne pritisnete bilo koju tipku ili ne otvorite vrata u roku od 5 minuta kad je oznaka energetske učinkovitosti još osvijetljena, funkcija energetske učinkovitosti će se ponovno uključiti i oznake na prikazu će se isključiti. Ako pritisnete tipku energetske učinkovitosti kad funkcija nije aktivna ali oznaka još svijetli, time će se isključiti funkcija energetske učinkovitosti i isključit će se oznaka energetske učinkovitosti.

## **14. Oznaka energetske učinkovitosti**

Ova oznaka zasvijetli kad se odabere funkcija energetske učinkovitosti.

## **15. Funkcija zaključavanja tipki**

Kad pritisnete i držite tipku za zaključavanje tipki na 3 sekunde, funkcija zaključavanja tipki će se isključiti i oznaka zaključavanja tipki će zasvijetliti. Nijedna tipka neće raditi kad je uključena ova funkcija. Pritisnite i držite tipku za zaključavanje tipki 3 sekunde da isključite ovu funkciju.

## **16. Oznaka zaključavanja tipki**

Ova oznaka će zasvijetliti kad je uključena funkcija zaključavanja tipki.

## **17. Oznaka ekonomične uporabe**

Oznaka ekonomične uporabe zasvijetli kad je odjeljak hladnjaka postavljen na  $-18^{\circ}\text{C}$ . Kad se odabere funkcija brzog zamrzavanja ili brzog hlađenja, oznaka ekonomične uporabe će se isključiti.

## **18. Oznaka upozorenja Visoka temperatura / greška**

Ovo svjetlo se uključuje tijekom greške visoke temperature i upozorenja o grešci.

## Upozorenje o otvorenim vratima

Zvučni signal upozorenja će se začuti kad vrata odjeljka hladnjaka vašeg uređaja budu otvorena najmanje 1 minutu. Ovaj zvučni signal upozorenja se neće čuti kad se pritisne oznaka ili kad se vrata zatvore.

## Dvostruki sustav hlađenja:

Vaš hladnjak je opremljen s dva odvojena sustava za hlađenje da bi se hladio odjeljak za svježiju hranu i odjeljak škrinje. Na taj način se zrak iz odjeljka sa svježom hranom ne miješa sa zrakom iz odjeljka hladnjaka. Zahvaljujući tim posebnim sustavima hlađenja, brzina hlađenja je puno viša od drugih hladnjaka. Mirisi u odjeljcima se ne miješaju. Također se postiže i ušteda energije jer se automatsko odmrzavanje vrši pojedinačno.

## Pohrana svježe hrane



- Prije stavljanja u hladnjak, trebate zamotati ili prekriti hranu.
- Vruća hrana se mora ohladiti na sobnu temperaturu prije stavljanja u hladnjak.
- Hrana koju želite zamrznuti mora biti svježija i kvalitetna.
- Hrana mora biti podijeljena u porcije prema dnevnim ili obročnim potrebama obitelji.
- Hrana mora biti pakirana vakumirano da bi se spriječilo sušenje čak i ako će se čuvati kratko vrijeme.
- Materijali koji se koriste za pakiranje moraju biti nepoderivi i otporni na hladnoću, vlagu, mirise, ulja i kiseline

| Prilagođavanje odjeljka škrinje | Prilagođavanje odjeljka hladnjaka | Objašnjenja   |
|---------------------------------|-----------------------------------|---|
| - 18°C                          | 4°C                               | To je normalna preporučena postavka.  |
| - 20,- 22 ili -24°C             | 4°C                               | Ove postavke su preporučene kad sobna temperatura prelazi 30°C.   |
| Brzo zamrzavanje                | 4°C                               | Koristite kad želite zamrznuti svoju hranu u kratkom vremenu. Vaš hladnjak će se vratiti u prethodni način rada kad postupak bude gotov.  |
| - 18°C ili hladnije             | 2°C                               | Ako mislite da odjeljak nije dovoljno hladan zbog tople okoline ili čestog otvaranja i zatvaranja vrata.  |
| - 18°C ili hladnije             | Brzo zamrzavanje                  | Možete ga koristiti ako je odjeljak vašeg hladnjaka prepunjen ili želite brzo ohladiti hranu. Preporučuje se da uključite funkciju brzog zamrzavanja 4-8 sati prije stavljanja hrane. |

i također moraju biti nepropusni za zrak. Nadalje, moraju biti dobro zatvoreni i moraju biti od materijala koji se lako koriste te su podesni za uporabu kod dubokog zamrzavanja.

- Hrana za zamrzavanje se mora staviti u odjeljak škrinje. (Ne smije doći u kontakt s prethodno smrznutom hranom da bi se izbjeglo djelomično topljenje. Kapacitet zamrzavanja vašeg uređaja je naveden u tehničkim specifikacijama vašeg hladnjaka.)
  - Razdoblja pohrane navedena u informacijama o dubokom zamrzavanju se moraju poštovati.
  - Zamrznuta hrana se mora koristiti odmah nakon topljenja i ne smije se nikad ponovno zamrzavati.
  - Molimo Pazite na sljedeće upute da biste dobili najbolje rezultate.
1. Nemojte zamrzavati prevelike količine istodobno. Kvaliteta hrane se najbolje čuva ako se zamrzava što je brže moguće.
  2. Stavljanje tople hrane u odjeljak za zamrzavanje uzrokuje stalni rad sustava za hlađenje dok se hrana u potpunosti ne zamrzne.
  3. Posebno pazite da ne miješate već zamrznutu i svježiju hranu.

## Preporuke za čuvanje smrznute hrane

- Zapakirana komercijalno zamrznuta hrana se mora čuvati u skladu s uputama proizvođača smrznute hrane za odjeljak za pohranu smrznute hrane s    (4 zvjezdice).
- Da bi se osigurala visoka kvaliteta proizvođača smrznute hrane i prodavača hrane, treba zapamtiti sljedeće:

1. Stavite pakete u škrinju što prije nakon kupnje.
2. Pazite da je sadržaj označen i da je naveden datum.
3. Ne prelazite datume "Koristiti do", "Rok uporabe" na pakovanju.

Ukoliko dođe do nestanka struje, ne otvarajte vrata škrinje. Čak i ako nestanak struje traje do "Vremena povećanja temperature" naznačenom u dijelu "Tehničke specifikacije vašeg hladnjaka", to neće utjecati na smrznutu hranu. U slučaju da kvar traje dulje, hrana se mora provjeriti i po potrebi se mora konzumirati odmah ili se zamrznuti nakon kuhanja.

## Odmrzavanje

Pretnac za zamrzavanje automatski odmrzava.

## Stavljanje hrane

|                                 |  |
|---------------------------------|--|
| Police odjeljka za zamrzavanje  | Različita zamrznuta hrana kao što je meso, riba, sladoled, povrće itd. |
| Držać jaja                      | Jaje   |
| Police odjeljka hladnjaka       | Hrana u loncima, pokrivenim tanjurima i zatvorenim posudama            |
| Police vrata odjeljka hladnjaka | Mala i pakirana hrana ili pića (kao što su mlijeko, voćni sok i pivo)  |
| Odjeljak za povrće              | Povrće i voće  |
| Odjeljak svjež zone             | Delikatese (sir, maslac, salama itd.)                                  |

## Odjeljak za duboko zamrzavanje

Hrana se mora zamrznuti što brže kad se stavi u hladnjak da bi zadržala kvalitetu.

TSE norma zahtijeva (prema određenim uvjetima mjerenja) da hladnjak zamrzava najmanje 4,5kg hrane na sobnoj temperaturi od 32°C do -18°C niže u roku od 24 sata za svakih 100 litara volumena.

Moguće je držati hranu dugo vrijeme samo na temperaturama od -18°C i nižim.

Možete održati svježinu hrane mjesecima (na -18°C ili nižim temperaturama u dubokom zamrzavanju).

### Upozorenje! ⚠

- Hrana mora biti podijeljena u porcije prema dnevnim ili obročnim potrebama obitelji.
- Hrana mora biti pakirana vakumirano da bi se spriječilo sušenje čak i ako će se čuvati kratko vrijeme.

Materijal potreban za pakiranje:

- Ljepljiva traka otporna na hladnoću
- Samoljepljiva traka
- Gumice
- Olovka

Materijali koji se koriste za pakiranje hrane moraju biti nepoderivi i otporni na hladnoću, vlagu, mirise, ulja i kiseline.

Hrana za zamrzavanje ne smije doći u kontakt s prethodno smrznutom hranom da bi se izbjeglo djelomično topljenje.

Uvijek se pridržavajte vrijednosti razdoblja čuvanja u tablicama.

Zamrznuta hrana se mora koristiti odmah nakon topljenja i ne smije se nikad ponovno zamrzavati.

## Filtar mirisa

Filtar mirisa u cijevi zraka u odjeljku hladnjaka sprječava nakupljanje neugodnih mirisa u hladnjaku.

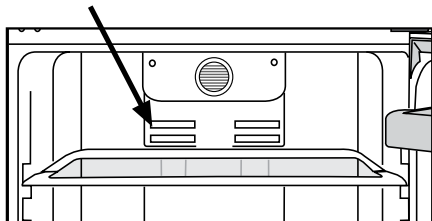

## Odjeljak s nultom temperaturom

Ovaj odjeljak je napravljen da čuva smrznutu hranu koja se treba sporo topiti (meso, riba, piletina, itd), po potrebi. Odjeljak s nultom temperaturom je najhladnije mjesto u vašem hladnjaku u kojem se mliječni proizvodi (sir, maslac), meso, riba ili piletina mogu čuvati u idealnim uvjetima skladištenja. Povrće i/ili voće se ne smije stavljati u ovaj odjeljak.

## Multi-higijena

Sastoji se od 3 glavna sustava zaštite.

**Higijena+:** Fotokatalistički filtar u zračnom kanalu hladnjaka pomaže u pročišćavanju zraka u unutrašnjosti. Ovaj filtar također smanjuje neugodne mirise.

**Srebro+:** Unutarnje površine hladnjaka i odjeljci za voće i povrće imaju antibakterijska svojstva pomoću srebrnog sastojka. Na taj se način bakterije ne mogu razmnožavati na tim površinama. Bakterije neće proizvoditi neugodan miris na tim površinama.

**Ion+:** Ionizator je zračni kanal u hladnjaku koji ionizira zrak. Pomoću ovog sustava, bakterije koje se nalaze u zraku i loš zadah iz tih bakterija će biti smanjeni.

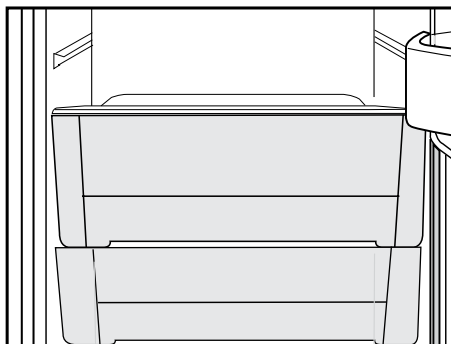

## Ledomat i posuda za led

### Uporaba ledomata

\* Ispunite ledomat vodom i stavite ga na mjesto. Vaš led će biti gotov za otprilike dva sata. Ne uklanjajte ledomat sa mjesta da bi izvadili led.

\* Okrenite tipke na njemu nadesno za 90 stupnjeva.

Kockice leda u kućicama će pasti dolje u posudu za led.

\* Možete izvaditi posudu za led i poslužiti kockice leda.

\* Ako želite, možete držati kockice leda u posudi za led.

### Posuda za led

Posuda za led je namijenjena samo sakupljanju kockica za led. Ne stavljajte vodu u nju. U suprotnom će puknuti.

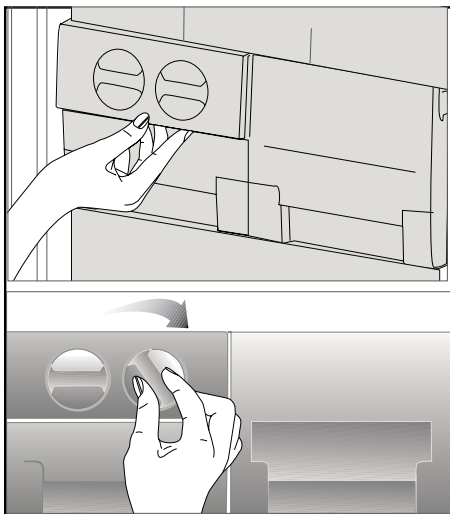

## 6 Održavanje i čišćenje

- ⚠ Nikada za čišćenje nemojte koristiti benzin ili slične materijale.
- ⚠ Savjetujemo da isključite uređaj iz struje prije čišćenja.
- ❗ Nikada za čišćenje nemojte koristiti oštre predmete ili abrazivne tvari, sapun, tekućinu za čišćenje kućanstva, deterđent ili vosak za poliranje.
- ❗ Koristite mlaku vodu za čišćenje kutije hladnjaka i osušite ga krpom.
- ❗ Koristite ocijeđenu vlažnu krpu potopljenu u otopini jedne žličice sode bikarbone na pola litre vode da biste očistili unutrašnjost i osušite je krpom.
- ⚠ Pazite da voda ne uđe u kućište lampe i druge električne dijelove.
- ⚠ Ako se aparat neće koristiti dulje vrijeme, isključite ga, izvadite svu hranu, očistite ga i ostavite vrata otvorena.
- ❗ Provjeravajte brtve na vratima redovito da biste bili sigurni da su čisti i da na njima nema komadića hrane.
- ❗ Da biste skinuli police s vrata, izvadite sav sadržaj i tada jednostavno gurnite policu vrata gore iz osnove.

### Zaštita plastičnih površina

- ❗ Ne stavljajte tekuće ulje ili jela kuhana na ulju u vaš hladnjak u nezatvorenim posudama jer oni mogu oštetiti plastične površine hladnjaka. U slučaju proljevanja ili razmazivanja ulja na plastičnim površinama, odmah očistite i isperite odgovarajuće dijelove površine toplom vodom.



## 7 Preporučena rješenja za probleme

Molimo provjerite popis prije zvanja servisa. To vam može uštedjeti vrijeme i novac. Popis sadrži česte reklamacije koje nisu posljedica oštećenja u proizvodnji ili uporabi. Neke od opisanih mogućnosti možda ne postoje na vašem proizvodu.

### Hladnjak ne radi.

- Je li hladnjak pravilno uključen na napajanje? Uključite utikač u utičnicu u zidu.
- Je li pregorio osigurač utičnice na koju je priključen vaš hladnjak? Provjerite osigurač.

### Kondenzacija na stjenkama hladnjaka (MULTIZONA, KONTROLA HLAĐENJA I FLEKSI ZONA).

- Jako hladna okolina. Često otvaranje i zatvaranje vrata. Jako vlažna okolina. Čuvanje hrane koja sadrži tekućinu u otvorenim posudama. Ostavljanje vrata odškrinutim. Prebacivanje termostata na hladniji stupanj.
- Smanjivanje vremena kad su vrata otvorena ili rjeđa uporaba.
- Prekrivanje hrane spremljene u otvorenim posudama odgovarajućim materijalom.
- Obrišite kondenzat pomoću suhe krpe i provjerite ukoliko se i dalje javlja.

### Kompresor ne radi

- Zaštitni termički dio kompresora će pregoreti tijekom naglih nestanaka el. energije ili isključivanja priključaka jer tlak rashladnog sredstva u sustavu za hlađenje hladnjaka nije još izbalansiran. Vaš hladnjak će početi s radom otprilike nakon 6 minuta. Molimo nazovite servis ako se vaš hladnjak ne uključi na kraju ovog razdoblja.
- Hladnjak je u ciklusu odmrzavanja. To je normalno za hladnjak s potpuno automatskim odmrzavanjem. Ciklus za odmrzavanje se događa periodički.
- Vaš hladnjak nije uključen u utičnicu. Provjerite je li utikač pravilno postavljen u utičnicu.
- Je li temperatura pravilno postavljena?
- Napajanje može biti prekinuto.

#### Hladnjak radi često ili dugotrajno.

- Vaš novi hladnjak je možda širi od prethodnog. To je u potpunosti normalno. Veći hladnjaci rade dulje.
- Sobna temperatura je možda visoka. To je u potpunosti normalno.
- Hladnjak je možda nedavno priključen na el.energiju ili je možda napunjen hranom. Potpuno hlađenje hladnjaka može trajati nekoliko sati dulje.
- Možda su nedavno u hladnjak stavljene velike količine tople hrane. Topla hrana uzrokuje dulji rad hladnjaka dok ne dostigne sigurnu temperaturu za čuvanje.
- Vrata su možda često otvarana ili ostavljena odškrinuta dulje vrijeme. Topli zrak koji je ušao u hladnjak uzrokuje da hladnjak radi dulje vrijeme. Rjeđe otvarajte vrata.
- Vrata škrinje ili hladnjaka su možda bila odškrinuta. Provjerite jesu li vrata čvrsto zatvorena.
- Hladnjak je postavljen na vrlo nisku temperaturu. Prilagodite temperaturu hladnjaka na topliju razinu dok se ne postigne temperatura.
- Brtva vrata hladnjaka ili škrinje može biti prijava, pohabana, oštećena ili nije dobro sjela. Očistite ili zamijenite brtvu. Oštećena/pokidana brtva uzrokuje dulji rad hladnjaka da bi se održala trenutna temperatura.

#### Temperatura hladnjaka je vrlo niska dok je temperatura frižidera dovoljna.

- Temperatura hladnjaka je postavljena na vrlo nisku temperaturu. Prilagodite temperaturu hladnjaka na topliji stupanj i provjerite.

#### Temperatura frižidera je vrlo niska dok je temperatura hladnjaka dovoljna.

- Temperatura hladnjaka je postavljena na vrlo nisku temperaturu. Prilagodite temperaturu hladnjaka na topliji stupanj i provjerite.

#### Hrana koja se čuva i ladicama hladnjaka se smrzava.

- Temperatura hladnjaka je postavljena na vrlo nisku temperaturu. Prilagodite temperaturu hladnjaka na topliji stupanj i provjerite.

#### Temperatura u hladnjaku ili škrinji je previsoka.

- Temperatura hladnjaka je postavljena na vrlo visoku temperaturu. Prilagođavanje hladnjaka ima utjecaja na temperaturu škrinje. Mijenjajte temperaturu hladnjaka ili škrinje dok temperatura hladnjaka ili škrinje ne dosegne dovoljnu razinu.
- Vrata su možda često otvarana ili ostavljena odškrinuta dulje vrijeme.
- Vrata su možda odškrinuta, zatvorite vrata do kraja.
- Možda su nedavno u hladnjak stavljene velike količine tople hrane. Čekajte dok hladnjak ili škrinja ne dosegnu željenu temperaturu.
- Hladnjak je možda uključen nedavno. Hlađenje hladnjaka do kraja može potrajati.

|   |
|---|
| Buka tijekom rada se povećava kad hladnjak radi.  |
| <ul style="list-style-type: none"> <li>• Radne performanse hladnjaka se mogu promijeniti ovisno o promjenama sobne temperature. To je normalno i ne predstavlja kvar.</li> </ul>  |
| Vibracije ili buka.   |
| <ul style="list-style-type: none"> <li>• Pod nije ravan ili je slab. Hladnjak se njiše kad se polako pomiče. Pazite da je pod ravan i da je dovoljno jak da može nositi hladnjak.</li> <li>• Buka može biti uzrokovana predmetima koji se nalaze na hladnjaku. Predmeti koji stoje na hladnjaku se trebaju ukloniti.</li> </ul>                               |
| Čuje se buka poput prolijevanja tekućine ili špricanja.   |
| <ul style="list-style-type: none"> <li>• Protok tekućine i plinova se događa u skladu s radnim principima vašeg hladnjaka. To je normalno i ne predstavlja kvar.</li> </ul>   |
| Čuje se buka poput puhanja vjetra.  |
| <ul style="list-style-type: none"> <li>• Ventilatori se koriste za hlađenje hladnjaka. To je normalno i ne predstavlja kvar.</li> </ul>   |
| Kondenzacija na unutarnjim stjenkama hladnjaka.   |
| <ul style="list-style-type: none"> <li>• Toplo i vlažno vrijeme povećava nastanak leda i kondenziranje. To je normalno i ne predstavlja kvar.</li> <li>• Vrata su možda ostala odškrinuta; pazite da su vrata zatvorena do kraja.</li> <li>• Vrata su možda često otvarana ili ostavljena odškrinuta dulje vrijeme.</li> </ul>                                |
| Vlaga se pojavljuje na vanjskom dijelu hladnjaka ili između vrata.  |
| <ul style="list-style-type: none"> <li>• Možda ima vlage u zraku; to je potpuno normalno kad je vrijeme vlažno. Kad je vlažnost manja, kondenzat će nestati.</li> </ul>   |
| Neugodan miris unutar hladnjaka.  |
| <ul style="list-style-type: none"> <li>• Mora se očistiti unutrašnjost hladnjaka. Očistite unutrašnjost hladnjaka spužvom, toplom ili gaziranom vodom.</li> <li>• Neugodan miris možda uzrokuju neke posude ili materijali pakiranja. Koristite neku drugu posudu ili drugačiju marku materijala za pakiranje.</li> </ul>                                     |
| Vrata se ne zatvaraju.  |
| <ul style="list-style-type: none"> <li>• Paketi hrane možda sprječavaju zatvaranje vrata. Uklonite pakete hrane koji smetaju vratima.</li> <li>• Vaš hladnjak nije potpuno uspravan na podu i njiše se kad se lagano pomakne. Prilagodite vijke za podizanje.</li> <li>• Pod nije ravan ili jak. Pazite da je pod ravan i da može nositi hladnjak.</li> </ul> |
| Odjeljci za voće i povrće su zaglavljani.   |
| <ul style="list-style-type: none"> <li>• Hrana možda dodiruje vrh ladice. Presložite hranu u ladicu.</li> </ul>   |

## Παρακαλούμε διαβάστε πρώτα το παρόν εγχειρίδιο!

Αγαπητέ Πελάτη,

Ελπίζουμε ότι η συσκευή σας, που κατασκευάστηκε σε μοντέρνες εγκαταστάσεις και ελέγχθηκε με τις πιο αυστηρές διαδικασίες ελέγχου ποιότητας, θα σας προσφέρει αποδοτικά τις υπηρεσίες της.

Για το λόγο αυτό, συνιστούμε να διαβάσετε προσεκτικά όλο το εγχειρίδιο οδηγιών του προϊόντος σας πριν χρησιμοποιήσετε το προϊόν και κατόπιν να το φυλάξετε σε εύκολα προσπελάσιμο σημείο για μελλοντική αναφορά.

### Το παρόν εγχειρίδιο

- Θα σας βοηθήσει να χρησιμοποιήσετε τη συσκευή σας με γρήγορο και ασφαλή τρόπο.
- Διαβάστε το εγχειρίδιο πριν την εγκατάσταση και τη χρήση του προϊόντος σας.
- Ακολουθείτε τις οδηγίες και ιδιαίτερα αυτές που αφορούν την ασφάλεια.
- Φυλάξτε το εγχειρίδιο σε εύκολα προσπελάσιμο μέρος γιατί μπορεί να το χρειαστείτε αργότερα.
- Επιπλέον, διαβάστε και την υπόλοιπη τεκμηρίωση που συνοδεύει το προϊόν σας. Έχετε υπόψη σας ότι το παρόν εγχειρίδιο μπορεί να ισχύει και για άλλα μοντέλα.

### Σύμβολα και οι περιγραφές τους

Το παρόν εγχειρίδιο οδηγιών περιέχει τα εξής σύμβολα:

- ⓘ Σημαντικές πληροφορίες ή χρήσιμες συμβουλές για τη χρήση.
- ⚠ Προειδοποίηση για συνθήκες επικίνδυνες για τη ζωή και την περιουσία.
- ⚡ Προειδοποίηση για ηλεκτρική τάση.

#### Ανακύκλωση

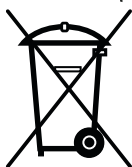

Αυτό το προϊόν φέρει το σύμβολο της επιλεκτικής διαλογής για Απόβλητα ειδών Ηλεκτρικού και Ηλεκτρονικού Εξοπλισμού (ΑΗΗΕ). Αυτό σημαίνει ότι αυτό το προϊόν θα πρέπει να τυγχάνει χειρισμού σύμφωνα με την Ευρωπαϊκή Οδηγία 2002/96/ΕΚ για να ανακυκλώνεται ή να αποσυναρμολογείται ώστε να ελαχιστοποιείται η επίπτωσή του στο περιβάλλον. Για περισσότερες πληροφορίες, παρακαλούμε απευθυνθείτε στις τοπικές ή τις περιφερειακές σας αρχές.

Τα ηλεκτρονικά προϊόντα που δεν περιλαμβάνονται στη διαδικασία της επιλεκτικής διαλογής είναι δυνητικά επικίνδυνα για το περιβάλλον και την ανθρώπινη υγεία λόγω της παρουσίας επικίνδυνων ουσιών.

## ΠΕΡΙΕΧΟΜΕΝΑ

---

|  |          |  |           |
|--|----------|--|-----------|
| <b>1 Το ψυγείο σας</b>   | <b>3</b> | <b>4 Προετοιμασία</b>                                  | <b>12</b> |
| <b>2 Σημαντικές προειδοποιήσεις ασφαλείας</b>                              | <b>5</b> | <b>5 Χρήση του ψυγείου σας</b>                         | <b>13</b> |
| Προβλεπόμενος σκοπός χρήσης.....   | 5        | Πίνακας ενδείξεων .....                                | 13        |
| Για προϊόντα με διανομέα νερού:.....                                       | 7        | Προειδοποίηση ανοικτής πόρτας.....                     | 16        |
| Ασφάλεια των παιδιών.....  | 7        | Διπλό σύστημα ψύξης: .....                             | 16        |
| Προειδοποίηση HCA (Για συσκευές Ψύξης - Θέρμανσης).....                    | 7        | Κατάψυξη νωπών τροφίμων.....                           | 16        |
| Τι πρέπει να κάνετε για εξοικονόμηση ενέργειας .....                       | 8        | Συμβουλές για τη διατήρηση κατεψυγμένων τροφίμων ..... | 17        |
| <b>3 Εγκατάσταση</b>   | <b>9</b> | Τοποθέτηση των τροφίμων.....                           | 17        |
| Σημεία που πρέπει να προσέξετε κατά την εκ νέου μεταφορά του ψυγείου ..... | 9        | Πληροφορίες για τη Βαθιά Κατάψυξη ....                 | 18        |
| Πριν θέσετε σε λειτουργία το ψυγείο σας.....                               | 9        | Φίλτρο οσμών.....                                      | 19        |
| Διάθεση των υλικών συσκευασίας.....  | 10       | Πολλαπλό σύστημα υγιεινής .....                        | 19        |
| Διάθεση του παλιού σας ψυγείου .....                                       | 10       | Χώρος θερμοκρασίας μηδέν βαθμών....                    | 19        |
| Τοποθέτηση και εγκατάσταση.....  | 10       | Σύστημα Icematic και δοχείο φύλαξης πάγου .....        | 20        |
| Αντικατάσταση της λάμπας φωτισμού ..                                       | 11       | <b>6 Συντήρηση και καθαρισμός</b>                      | <b>21</b> |
| Ρύθμιση των ποδιών .....   | 11       | Προστασία των πλαστικών επιφανειών                     | 21        |
|  |          | <b>7 Συνιστώμενες λύσεις για προβλήματα</b>            | <b>22</b> |

# 1 Το ψυγείο σας

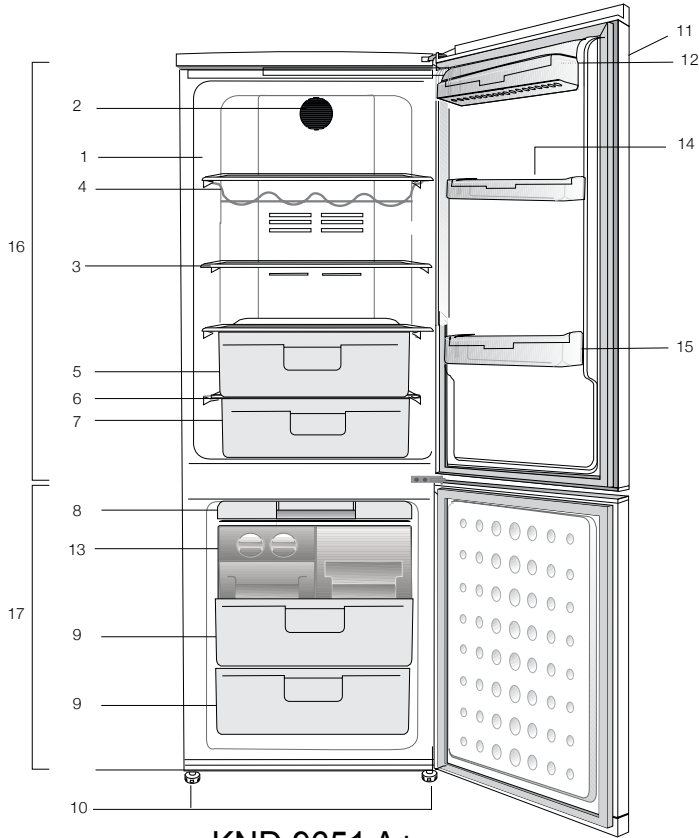

**KND 9651 A+**

- |                                |  |
|--------------------------------|--|
| 1. Εσωτερικός φωτισμός         | 10. Ρυθμιζόμενα μπροστινά πόδια                      |
| 2. Ανεμιστήρας                 | 11. Πίνακας ελέγχου και σύστημα ελέγχου θερμοκρασίας |
| 3. Ρυθμιζόμενα ράφια θαλάμου   | 12. Χώρος γαλακτοκομικών                             |
| 4. Υποδοχές μπουκαλιών κρασιού | 13. Παγοθήκη   |
| 5. Συρτάρι λαχανικών           | 14. Αυγοθήκες  |
| 6. Κάλυμμα συρταριών λαχανικών | 15. Ράφια πόρτας χώρου συντήρησης                    |
| 7. Χώρος Έντονης ψύξης         | 16. Χώρος συντήρησης                                 |
| 8. Δίσκος θήκης για παγάκια    | 17. Χώρος κατάψυξης                                  |
| 9. Χώρος βαθιάς κατάψυξης      |  |

Οι εικόνες σ' αυτό το εγχειρίδιο οδηγιών είναι σχηματικές και ενδέχεται να μην ανταποκρίνονται ακριβώς στο προϊόν σας. Αν ορισμένα τμήματα δεν περιλαμβάνονται στο προϊόν που έχετε προμηθευτεί, τότε ισχύουν για άλλα μοντέλα.

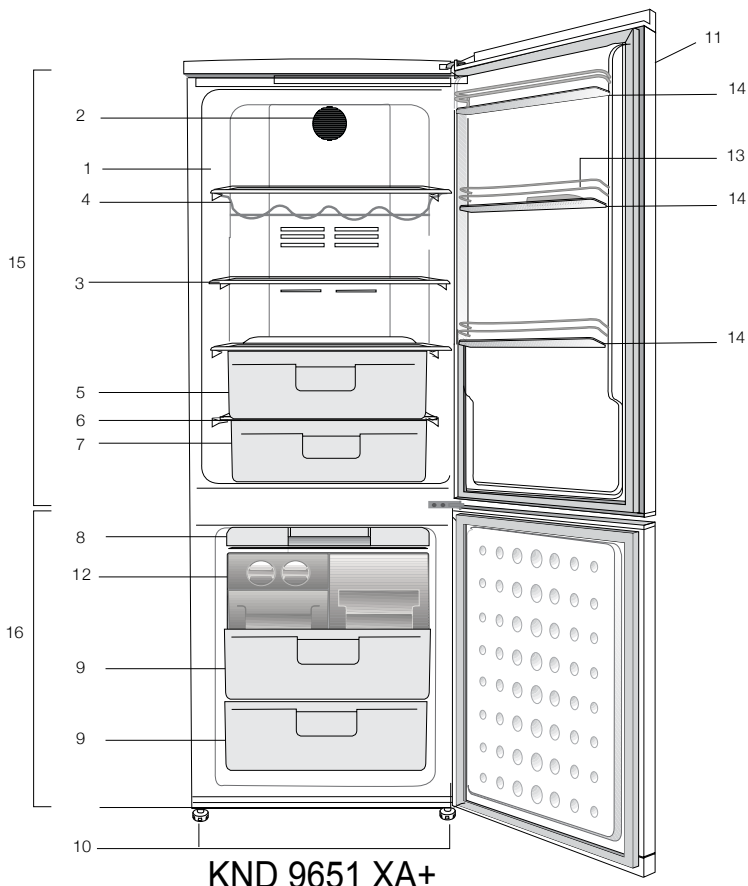

### KND 9651 XA+

- |                                 |  |
|---------------------------------|--|
| 1. Εσωτερικός φωτισμός          | 11. Πίνακας ελέγχου και σύστημα ελέγχου θερμοκρασίας |
| 2. Ανεμιστήρας                  | 12. Παγοθήκη   |
| 3. Ρυθμιζόμενα ράφια θαλάμου    | 13. Αυγοθήκες  |
| 4. Υποδοχές μπουκαλιών κρασιού  | 14. Ράφια πόρτας χώρου συντήρησης                    |
| 5. Συρτάρι λαχανικών            | 15. Χώρος συντήρησης                                 |
| 6. Κάλυμμα συρταριών λαχανικών  | 16. Χώρος κατάψυξης                                  |
| 7. Χώρος Έντονης ψύξης          |  |
| 8. Δίσκος θήκης για παγάκια     |  |
| 9. Χώρος βαθιάς κατάψυξης       |  |
| 10. Ρυθμιζόμενα μπροστινά πόδια |  |

Οι εικόνες σ' αυτό το εγχειρίδιο οδηγιών είναι σχηματικές και ενδέχεται να μην ανταποκρίνονται ακριβώς στο προϊόν σας. Αν ορισμένα τμήματα δεν περιλαμβάνονται στο προϊόν που έχετε προμηθευτεί, τότε ισχύουν για άλλα μοντέλα.

## 2 Σημαντικές προειδοποιήσεις ασφαλείας

Παρακαλούμε να μελετήσετε τις πληροφορίες που ακολουθούν. Η μη τήρηση αυτών των πληροφοριών μπορεί να γίνει αιτία τραυματισμών ή υλικών ζημιών. Αν δεν το κάνετε αυτό, θα καταστεί άκυρη κάθε εγγύηση και κάθε δέσμευση περί αξιοπιστίας.

Ο χρόνος ωφέλιμης ζωής της μονάδας που προμηθευτήκατε είναι 10 έτη. Αυτή είναι η περίοδος διατήρησης των ανταλλακτικών που απαιτούνται για τη λειτουργία της μονάδας σύμφωνα με τα περιγραφόμενα.

### Προβλεπόμενος σκοπός χρήσης

Το προϊόν αυτό προορίζεται να χρησιμοποιείται

- σε εσωτερικούς χώρους και κλειστές περιοχές όπως είναι τα σπίτια
  - σε κλειστούς χώρους εργασίας όπως καταστήματα και γραφεία
  - σε κλειστούς χώρους ενδιάπισης όπως αγροτόσπιτα, ξενοδοχεία, πανσιόν.
- Το προϊόν αυτό δεν πρέπει να χρησιμοποιείται σε εξωτερικό χώρο.

### Γενικές οδηγίες ασφαλείας

- Όταν θέλετε να πετάξετε ως άχρηστο ή να ανακυκλώσετε το προϊόν, συνιστούμε για τις απαιτούμενες πληροφορίες να συμβουλευτείτε το εξουσιοδοτημένο σέρβις ή τους αρμόδιους φορείς.
- Να συμβουλευέστε το εξουσιοδοτημένο σέρβις για όλες τις ερωτήσεις και προβλήματα σχετικά με το ψυγείο. Μην επεμβαίνετε και μην αφήνετε οποιονδήποτε άλλον να επέμβει στο ψυγείο χωρίς να ειδοποιήσετε το εξουσιοδοτημένο σέρβις.
- Για προϊόντα με χώρο κατάψυξης: Μην καταναλώνετε παγωτό και παγοκύβους αμέσως μόλις τα βγάλετε από το χώρο της κατάψυξης! (Αυτό μπορεί να προκαλέσει κρουπαγήματα στο στόμα σας.)

- Για προϊόντα με χώρο κατάψυξης: Μην τοποθετείτε στην κατάψυξη ποτά ή αναψυκτικά σε μπουκάλια ή μεταλλικά κουτιά. Αλλιώς, υπάρχει κίνδυνος να σκάσουν.
- Μην αγγίζετε τα παγωμένα τρόφιμα με τα χέρια, γιατί μπορεί να κολλήσουν στο χέρι σας.
- Αποσυνδέετε το ψυγείο από την πρίζα πριν τον καθαρισμό ή την απόψυξη.
- Δεν πρέπει να χρησιμοποιείτε ποτέ ατμό και ατμοποιημένα καθαριστικά υλικά στις διαδικασίες καθαρισμού και απόψυξης του ψυγείου σας. Σε τέτοιες περιπτώσεις, ο ατμός μπορεί να έλθει σε επαφή με τα ηλεκτρικά εξαρτήματα και να γίνει η αιτία βραχυκυκλώματος ή ηλεκτροπληξίας.
- Ποτέ μη χρησιμοποιείτε εξαρτήματα του ψυγείου σας, όπως η πόρτα, ως μέσο στήριξης ή ως σκαλοπάτι.
- Μην χρησιμοποιείτε ηλεκτρικές συσκευές στο εσωτερικό του ψυγείου.
- Μην προξενήσετε ζημιά με εργαλεία διάτρησης ή κοπής στα μέρη της συσκευής όπου κυκλοφορεί το ψυκτικό μέσο. Το ψυκτικό μέσο που μπορεί να εκπιναχθεί αν τρυπήσουν οι δίοδοι αερίου του εξατμιστήρα, των επεκτάσεων σωλήνων ή των επιφανειακών επικαλύψεων, προκαλεί ερεθισμό στο δέρμα και τραυματισμό στα μάτια.
- Μην καλύπτετε και μην φράσσετε με οποιοδήποτε υλικό τα ανοίγματα αερισμού του ψυγείου σας.
- Οι επισκευές σε ηλεκτρικές συσκευές πρέπει να διεξάγονται μόνο από εξουσιοδοτημένο προσωπικό. Οι επισκευές που γίνονται από αναρμόδια άτομα δημιουργούν κινδύνους για το χρήστη.
- Σε περίπτωση οποιασδήποτε βλάβης ή κατά τη διάρκεια των εργασιών συντήρησης ή επισκευών, να αποσυνδέετε το ψυγείο από την παροχή ηλεκτρικού ρεύματος είτε απενεργοποιώντας τον αντίστοιχο ασφαλειοδιακόπτη είτε βγάζοντας το φως από την πρίζα.



- Για την αποσύνδεση του φως μην τραβάτε το καλώδιο.
- Τοποθετείτε τα ποτά που έχουν σχετικά μεγάλη περιεκτικότητα σε οινόπνευμα σφικτά κλεισμένα και σε κατακόρυφη θέση.
- Ποτέ μην αποθηκεύετε στο ψυγείο μπουκάλια σπρέι που περιέχουν εύφλεκτες και εκρηκτικές ουσίες.
- Μη χρησιμοποιείτε μηχανικές διατάξεις ή άλλα μέσα για να επιταχύνετε τη διαδικασία της απόψυξης, εκτός από τα μέσα που συνιστά ο κατασκευαστής.
- Το προϊόν αυτό δεν προορίζεται για χρήση από άτομα με σωματικά, αισθητηριακά ή διανοητικά προβλήματα ή από άτομα με έλλειψη εμπειρίας (περιλαμβανομένων παιδιών), εκτός αν τα άτομα βρίσκονται υπό την επίβλεψη ατόμου που θα είναι υπεύθυνο για την ασφάλειά τους ή που θα τα καθοδηγήσει όπως απαιτείται για τη χρήση του προϊόντος
- Μη χρησιμοποιήσετε το ψυγείο αν έχει υποστεί βλάβη ή ζημιά. Αν έχετε οποιαδήποτε αμφιβολία συμβουλευτείτε τον αντιπρόσωπο σέρβις.
- Η ηλεκτρική ασφάλεια του ψυγείου σας θα είναι εγγυημένη μόνον αν το σύστημα γείωσης του σπιτιού σας συμμορφώνεται με τα ισχύοντα πρότυπα.
- Η έκθεση του προϊόντος σε βροχή, χιόνι, ήλιο και άνεμο δημιουργεί κινδύνους σε σχέση με την ασφάλεια με το ηλεκτρικό ρεύμα.
- Αν υπάρχει ζημιά στο καλώδιο ρεύματος, για την αποφυγή κινδύνου επικοινωνήστε με το εξουσιοδοτημένο σέρβις.
- Σε καμία περίπτωση μη συνδέσετε το ψυγείο στην πρίζα κατά τη διάρκεια της εγκατάστασης. Αλλιώς, μπορεί να δημιουργηθεί κίνδυνος θανάτου ή σοβαρού τραυματισμού.
- Το ψυγείο αυτό προορίζεται αποκλειστικά για τη φύλαξη τροφίμων. Δεν πρέπει να χρησιμοποιηθεί για οποιονδήποτε άλλο σκοπό.
- Η επικέτα τεχνικών προδιαγραφών βρίσκεται πάνω στο αριστερό τοίχωμα

στο εσωτερικό του ψυγείου.

- Ποτέ μη συνδέσετε το ψυγείο σας σε συστήματα εξοικονόμησης ενέργειας, γιατί αυτά μπορεί να προκαλέσουν ζημιά στο ψυγείο.
- Αν το ψυγείο σας διαθέτει μπλε φως, μην κοιτάζετε το μπλε φως μέσω οπτικών διατάξεων.
- Για ψυγεία με μη αυτόματο σύστημα ελέγχου, μετά από διακοπή ρεύματος περιμένετε τουλάχιστον 5 λεπτά πριν θέσετε πάλι το ψυγείο σε λειτουργία.
- Σε περίπτωση μεταβίβασης, το παρόν εγχειρίδιο χρήσης θα πρέπει να παραδοθεί στον καινούριο ιδιοκτήτη του προϊόντος.
- Αποφύγετε την πρόκληση ζημιάς στο καλώδιο ρεύματος όταν μεταφέρετε το ψυγείο. Αν το καλώδιο τσακίσει μπορεί να προκληθεί πυρκαγιά. Ποτέ μην τοποθετείτε βαριά αντικείμενα πάνω στο καλώδιο ρεύματος. Μην αγγίζετε το φως με υγρά χέρια όταν συνδέετε το προϊόν στην πρίζα.

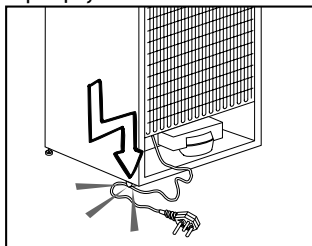

- Μη συνδέσετε το ψυγείο σε πρίζα που δεν είναι καλά στερεωμένη στη θέση της.
- Για λόγους ασφαλείας, δεν πρέπει ποτέ να πιπιλίζετε νερό απ' ευθείας σε εσωτερικά ή εξωτερικά μέρη του προϊόντος.
- Για να αποφύγετε τον κίνδυνο πυρκαγιάς και έκρηξης, μην ψεκάζετε κοντά στο ψυγείο υλικά που περιέχουν εύφλεκτα αέρια όπως προπάνιο κ.λ.π.
- Ποτέ μην τοποθετήσετε πάνω στο ψυγείο δοχεία που περιέχουν νερό, γιατί μπορεί να προκληθεί ηλεκτροπληξία ή πυρκαγιά.

- Μην υπερφορτώνετε το ψυγείο με υπερβολική ποσότητα τροφίμων. Αν υπερφορτωθεί το ψυγείο, όταν ανοίγετε την πόρτα τα τρόφιμα μπορεί να πέσουν και να σας κτυπήσουν ή να προξενήσουν ζημιά στο ψυγείο. Ποτέ μην τοποθετείτε αντικείμενα πάνω στο ψυγείο. Διαφορετικά μπορεί να πέσουν όταν ανοίγετε ή κλείνετε την πόρτα του ψυγείου.
- Δεν πρέπει να φυλάσσονται στο ψυγείο εμβόλια, φάρμακα ευαίσθητα στη θερμοκρασία, επιστημονικά υλικά κλπ., επειδή για τη φύλαξή τους απαιτούνται ακριβείς συνθήκες θερμοκρασίας.
- Το ψυγείο θα πρέπει να αποσυνδέεται από το ρεύμα αν δεν πρόκειται να χρησιμοποιηθεί για μεγάλο χρονικό διάστημα. Ένα ενδεχόμενο πρόβλημα στο καλώδιο ρεύματος μπορεί να προκαλέσει πυρκαγιά.
- Τα άκρα του φιν ρευματοληψίας πρέπει να καθαρίζονται τακτικά, αλλιώς μπορεί να προκληθεί πυρκαγιά.
- Τα άκρα του φιν πρέπει να καθαρίζονται τακτικά με ένα στεγνό πανί, αλλιώς μπορεί να προκληθεί πυρκαγιά.
- Το ψυγείο μπορεί να μετακινηθεί αν τα ρυθμιζόμενα πόδια δεν έχουν ρυθμιστεί ώστε να έχουν σταθερή επαφή με το δάπεδο. Η σωστή στερέωση των ρυθμιζόμενων ποδιών στο δάπεδο μπορεί να αποτρέψει τη μετακίνηση του ψυγείου.
- Όταν μεταφέρετε το ψυγείο μην το κρατάτε από τη λαβή της πόρτας. Διαφορετικά, αυτή μπορεί να σπάσει.
- Όταν χρειαστεί να εγκαταστήσετε το ψυγείο σας δίπλα σε άλλο ψυγείο ή καταψύκτη, η απόσταση ανάμεσα στις συσκευές θα πρέπει να είναι τουλάχιστον 8 εκ. Διαφορετικά, μπορεί να σχηματιστεί υγρασία στα γειτονικά πλευρικά τοιχώματα.

## Για προϊόντα με διανομέα νερού:

Η πίεση του νερού δικτύου δεν θα πρέπει να είναι μικρότερη από 1 bar. Η πίεση του νερού δικτύου δεν θα πρέπει να είναι μεγαλύτερη από 8 bar.

- Χρησιμοποιείτε μόνο πόσιμο νερό.

## Ασφάλεια των παιδιών

- Αν το ψυγείο σας διαθέτει κλειδαριά, πρέπει να φυλάτε το κλειδί μακριά από παιδιά.
- Τα παιδιά πρέπει να βρίσκονται υπό επίβλεψη ώστε να μην επεμβαίνουν στο προϊόν.

## Προειδοποίηση HCA (Για συσκευές Ψύξης - Θέρμανσης)

**Αν το ψυκτικό σύστημα της συσκευής σας περιέχει R600a:**

Το αέριο αυτό είναι εύφλεκτο. Για το λόγο αυτό, προσέχετε να μην προκληθεί ζημιά στο ψυκτικό σύστημα και τις σωληνώσεις του κατά τη χρήση και τη μεταφορά της συσκευής. Σε περίπτωση ζημιάς, κρατήστε τη συσκευή σας μακριά από ενδεχόμενες πηγές φωτιάς οι οποίες μπορούν να κάνουν το προϊόν να πιάσει φωτιά και αερίστε το χώρο στον οποίο είναι τοποθετημένη η μονάδα.

**Αγνοήστε αυτή την προειδοποίηση αν το ψυκτικό σύστημα της συσκευής σας περιέχει R134a.**

Ο τύπος αερίου που χρησιμοποιείται στο προϊόν αναφέρεται στην πινακίδα στοιχείων η οποία βρίσκεται πάνω στο αριστερό τοίχωμα στο εσωτερικό του ψυγείου.

Σε καμία περίπτωση μην πετάξετε το προϊόν σε φωτιά.

## **Τι πρέπει να κάνετε για εξοικονόμηση ενέργειας**

Μπορείτε να επιτύχετε τη μέγιστη χωρητικότητα τροφίμων μόνο αν η τοποθέτηση τροφίμων στο πάνω και μεσαίο ράφι γίνει χωρίς χρήση των συρταριών. Το κάτω συρτάρι πρέπει να είναι πάντα στη θέση του όταν αποθηκεύετε τρόφιμα. Η τιμή κατανάλωσης ενέργειας του ψυγείου σας όπως μετράται και δηλώνεται αφορά τη μέγιστη ποσότητα τροφίμων στο πάνω και μεσαίο ράφι.

Κατά την τοποθέτηση τροφίμων στο χώρο κατάψυξης, θα πρέπει να παραμένουν πάντα ορατά τα πτερύγια του ανεμιστήρα της κατάψυξης και η ροή αέρα δεν θα πρέπει να εμποδίζεται τελείως.

### 3 Εγκατάσταση

⚠ Παρακαλούμε να θυμάστε ότι δεν θα θεωρείται υπεύθυνος ο κατασκευαστής αν δεν τηρηθούν οι πληροφορίες που δίνονται στο εγχειρίδιο οδηγιών.

#### Σημεία που πρέπει να προσέξετε κατά την εκ νέου μεταφορά του ψυγείου

1. Θα πρέπει να αδειάσετε και να καθαρίσετε το ψυγείο σας πριν από οποιαδήποτε μεταφορά.
2. Πριν τοποθετήσετε πάλι το ψυγείο στη συσκευασία του, τα ράφια, τα αξεσουάρ, το συρτάρι λαχανικών κλπ. θα πρέπει να στερεωθούν με χρήση κολλητικής ταινίας, για προστασία από τα τραντάγματα.
3. Η συσκευασία θα πρέπει να ασφαλιστεί με ταινίες κατάλληλου πάχους και γερά σχοινιά και θα πρέπει να ακολουθούνται οι κανόνες μεταφοράς που είναι τυπωμένοι στο κιβώτιο.

#### Μην ξεχνάτε...

Κάθε υλικό που ανακυκλώνεται είναι μια απαραίτητη πηγή υλικών προς όφελος της φύσης και των εθνικών μας πόρων. Αν επιθυμείτε να συμβάλετε στην ανακύκλωση των υλικών συσκευασίας, μπορείτε να πάρετε περισσότερες πληροφορίες από τους περιβαλλοντικούς φορείς ή τις τοπικές αρχές.

#### Πριν θέσετε σε λειτουργία το ψυγείο σας

Πριν αρχίσετε να χρησιμοποιείτε το ψυγείο σας ελέγξτε τα εξής:

1. Είναι το εσωτερικό του ψυγείου στεγνό και μπορεί ο αέρας να κυκλοφορεί ανεμπόδιστα στο πίσω του μέρος;
2. Μπορείτε να τοποθετήσετε τις 2 πλαστικές σφηνές όπως δείχνει η εικόνα. Οι πλαστικές σφηνές θα παρέχουν την απαιτούμενη απόσταση ανάμεσα στο ψυγείο σας και τον τοίχο ώστε να επιτρέπεται η κυκλοφορία του αέρα. (Το παρουσιαζόμενο σχήμα είναι μόνο ενδεικτικό και δεν αντιστοιχεί απόλυτα στο προϊόν σας.)

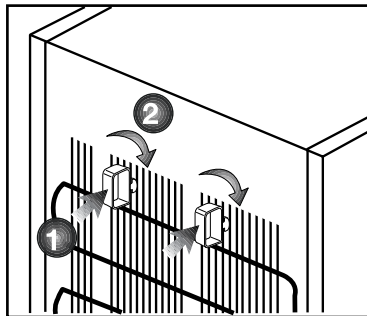

3. Καθαρίστε το εσωτερικό του ψυγείου όπως συνιστάται στην ενότητα "Συντήρηση και καθαρισμός".
4. Συνδέστε το ψυγείο στην πρίζα στον τοίχο. Όταν ανοιχτεί η πόρτα, το εσωτερικό φως στο χώρο συντήρησης θα ανάψει.
5. Θα ακούσετε ένα θόρυβο καθώς ξεκινά η λειτουργία του συμπιεστή. Το υγρό και τα αέρια που βρίσκονται στο κλειστό κύκλωμα ψύξης μπορεί επίσης να προκαλέσουν θόρυβο, ακόμα και όταν ο συμπιεστής δεν λειτουργεί, πράγμα που είναι φυσιολογικό.
6. Οι μπροστινές ακμές του ψυγείου μπορεί να είναι θερμές στο άγγιγμα. Αυτό είναι φυσιολογικό. Οι περιοχές αυτές έχουν σχεδιαστεί να είναι θερμές ώστε να αποφεύγεται η συμπύκνωση.

#### Ηλεκτρική σύνδεση

Συνδέστε τη συσκευή σας σε γειωμένη πρίζα η οποία προστατεύεται από ασφάλεια κατάλληλης ονομαστικής τιμής ρεύματος.

Σημαντική παρατήρηση:

- Η σύνδεση πρέπει να συμμορφώνεται με τους εθνικούς κανονισμούς.
- Το φως του καλωδίου ρεύματος πρέπει να είναι εύκολα προσπελάσιμο μετά την εγκατάσταση.
- Η ηλεκτρική τάση των προδιαγραφών πρέπει να είναι ίδια με την τάση ρεύματος του δικτύου σας.
- Δεν πρέπει να χρησιμοποιούνται καλώδια προέκτασης και πολύπριζα για τη σύνδεση στο ρεύμα.

⚠️ Αν ένα καλώδιο ρεύματος έχει υποστεί ζημιά, αυτό πρέπει να αντικατασταθεί από αδειούχο ειδικό τεχνικό.

⚠️ Δεν επιτρέπεται η λειτουργία της συσκευής πριν την επισκευή! Υπάρχει κίνδυνος ηλεκτροπληξίας!

## **Διάθεση των υλικών συσκευασίας**

Τα υλικά συσκευασίας μπορεί να είναι επικίνδυνα για τα παιδιά. Κρατάτε τα υλικά συσκευασίας μακριά από παιδιά ή πετάξτε τα αφού τα διαχωρίσετε ανάλογα με τις οδηγίες για απόβλητα. Μην τα πετάξετε μαζί με τα κοινά οικιακά απορρίμματα.

Η συσκευασία του ψυγείου σας έχει παραχθεί από ανακυκλώσιμα υλικά.

## **Διάθεση του παλιού σας ψυγείου**

Απορρίψτε την παλιά σας συσκευή με τρόπο φιλικό προς το περιβάλλον.

- Σχετικά με τον τρόπο απόρριψης του ψυγείου σας μπορείτε να συμβουλευτείτε τον εξουσιοδοτημένο έμπορο που συνεργάζεστε ή τις δημοτικές σας αρχές.

Πριν πετάξετε το ψυγείο σας, κόψτε το καλώδιο ρεύματος, και, αν υπάρχουν κλειδαριές σε πόρτες, καταστήστε τις μη λειτουργικές, για την προστασία των παιδιών από οποιονδήποτε κίνδυνο.

## **Τοποθέτηση και εγκατάσταση**

1. Εγκαταστήστε το ψυγείο σε θέση που προσφέρει ευκολία στη χρήση.

2. Κρατήστε το ψυγείο σας μακριά από πηγές θερμότητας, μέρη με υγρασία και από απ' ευθείας ηλιακό φως.

3. Πρέπει να υπάρχει επαρκής κυκλοφορία αέρα γύρω από το ψυγείο σας για να επιτυγχάνεται αποδοτική λειτουργία.

Αν το ψυγείο πρέπει να τοποθετηθεί σε εσοχή στον τοίχο, θα πρέπει να υπάρχει ελάχιστη απόσταση 5 εκ. από το ταβάνι και 5 εκ. από τον τοίχο.

Αν το πάτωμα είναι καλυμμένο με χαλί, το προϊόν σας θα πρέπει να ανυψωθεί κατά 2,5 εκ. από το δάπεδο.

4. Τοποθετήστε το ψυγείο σας σε δάπεδο με επίπεδη επιφάνεια για να αποφευχθούν τα τραντάγματα.

5. Μην αφήνετε το ψυγείο σας σε θερμοκρασίες περιβάλλοντος χώρου μικρότερες από 10°C.

## Αντικατάσταση της λάμπας φωτισμού

Για αλλαγή της λάμπας φωτισμού του ψυγείου σας, καλέστε το τοπικό σας εξουσιοδοτημένο σέρβις.

## Ρύθμιση των ποδιών

Αν το ψυγείο σας δεν είναι καλά ισορροπημένο:

Μπορείτε να ισορροπήσετε το ψυγείο σας περιστρέφοντας τα μπροστινά πόδια του, όπως δείχνει η εικόνα. Η γωνία όπου βρίσκεται το πόδι χαμηλώνει όταν περιστρέψετε το πόδι στην κατεύθυνση του μαύρου βέλους και ανυψώνεται όταν το γυρίζετε στην αντίθετη κατεύθυνση. Η διαδικασία αυτή θα γίνει πιο εύκολη αν κάποιος σας βοηθήσει ανυψώνοντας ελαφρά το ψυγείο.

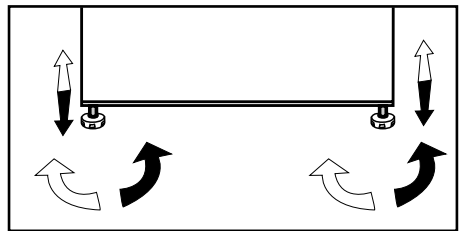

## 4 Προετοιμασία

---

- i** Το ψυγείο σας θα πρέπει να εγκατασταθεί σε απόσταση τουλάχιστον 30 εκ. από πηγές θερμότητας όπως εστίες μαγειρέματος, φούρνους, σώματα κεντρικής θέρμανσης και σόμπες, και τουλάχιστον 5 εκ. μακριά από ηλεκτρικούς φούρνους και δεν θα πρέπει να τοποθετείται σε μέρη όπου δέχεται απ' ευθείας ηλιακή ακτινοβολία.
- i** Η θερμοκρασία περιβάλλοντος του δωματίου που τοποθετείτε το ψυγείο σας θα πρέπει να είναι τουλάχιστον 10°C. Η λειτουργία του ψυγείου σας σε πιο κρύες συνθήκες από αυτές δεν συνιστάται από την άποψη της απόδοσής του.
- i** Παρακαλούμε να φροντίζετε να διατηρείτε το εσωτερικό του ψυγείου σας σχολαστικά καθαρό.
- i** Αν πρέπει να εγκατασταθούν δύο ψυγεία το ένα δίπλα στο άλλο, θα πρέπει να υπάρχει μεταξύ τους απόσταση τουλάχιστον 2 εκ.
- i** Όταν θέσετε το ψυγείο σε λειτουργία για πρώτη φορά, παρακαλούμε τηρείτε τις ακόλουθες οδηγίες κατά τις αρχικές έξι ώρες.
  - Η πόρτα δεν θα πρέπει να ανοίγει συχνά.
  - Το ψυγείο θα πρέπει να λειτουργήσει κενό, χωρίς τρόφιμα στο εσωτερικό του.
  - Μην αποσυνδέσετε το ψυγείο σας από το ρεύμα. Αν συμβεί μια ανεξέλεγκτη διακοπή ρεύματος, δείτε τις προειδοποιήσεις στην ενότητα “Συνιστώμενες λύσεις για προβλήματα”.
- i** Η αρχική συσκευασία και τα αφρώδη υλικά θα πρέπει να φυλαχτούν για μελλοντικές μεταφορές ή μετακόμιση.

## 5 Χρήση του ψυγείου σας

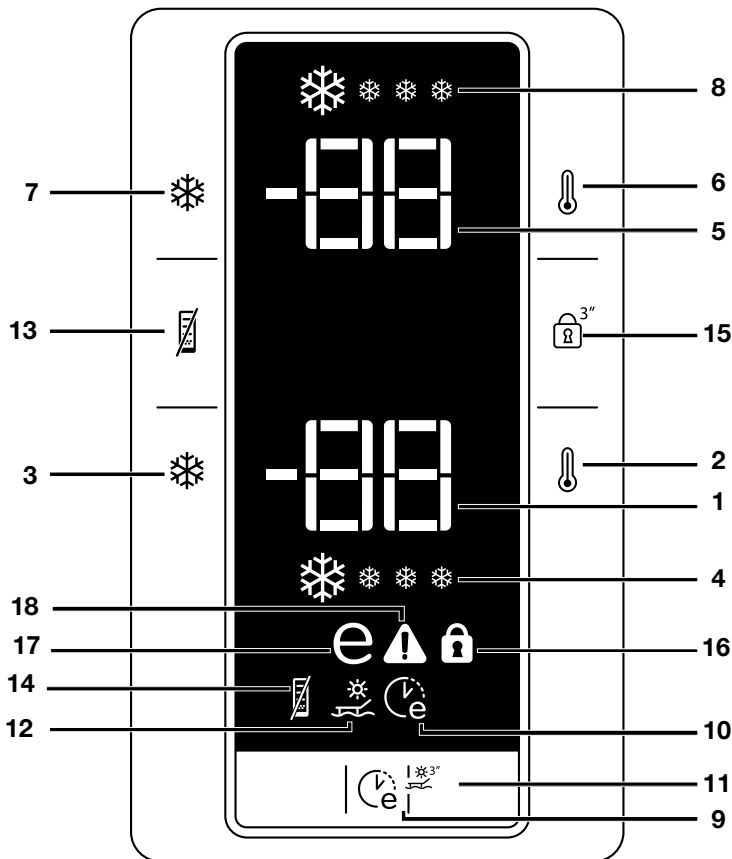

### Πίνακας ενδείξεων

#### 1. Ένδειξη θερμοκρασίας χώρου Κατάψυξης

Δείχνει τη θερμοκρασία που ρυθμίστηκε για το χώρο Κατάψυξης.

#### 2. Λειτουργία ρύθμισης θερμοκρασίας χώρου Κατάψυξης

Η λειτουργία αυτή σας επιτρέπει να ρυθμίσετε τη θερμοκρασία του χώρου κατάψυξης. Πατήστε το κουμπί αυτό για να ρυθμίσετε τη θερμοκρασία του χώρου κατάψυξης σε -18, -20, -22 ή -24 βαθμούς.

#### 3. Λειτουργία Ταχεία Κατάψυξη

Η ένδειξη Ταχείας Κατάψυξης είναι αναμμένη όταν είναι ενεργή η λειτουργία Ταχεία Κατάψυξη. Για να ακυρώσετε τη λειτουργία αυτή πιέστε πάλι το κουμπί Ταχείας Κατάψυξης. Η ένδειξη Ταχείας Κατάψυξης θα σβήσει και η λειτουργία της κατάψυξης θα επιστρέψει στις κανονικές ρυθμίσεις. Αν δεν την ακυρώσετε εσείς, η λειτουργία Ταχεία Κατάψυξη θα ακυρωθεί αυτόματα μετά από 4 ώρες ή όταν ο χώρος κατάψυξης επιτύχει την επιθυμητή θερμοκρασία. Αν θέλετε να καταψύξετε



μεγάλες ποσότητες νωπών τροφίμων, πιέστε το κουμπί Ταχείας Κατάψυξης πριν τοποθετήσετε τα τρόφιμα στο χώρο κατάψυξης. Αν πατήσετε επανειλημμένα σε σύντομο διάστημα το κουμπί Ταχείας Κατάψυξης, ο συμπιεστής δεν θα αρχίσει να λειτουργεί αμέσως γιατί θα ενεργοποιηθεί το ηλεκτρονικό σύστημα προστασίας. Η λειτουργία αυτή δεν συνεχίζεται μετά την αποκατάσταση διακοπής ρεύματος.

#### **4. Ένδειξη Ταχείας Κατάψυξης**

Το εικονίδιο αυτό αναβοσβήνει ως κινούμενη εικόνα όταν είναι ενεργή η λειτουργία Ταχεία Κατάψυξη.

#### **5. Ένδειξη θερμοκρασίας χώρου Συντήρησης**

Δείχνει τη θερμοκρασία που ρυθμίστηκε για το χώρο Συντήρησης.

#### **6. Λειτουργία ρύθμισης θερμοκρασίας χώρου Συντήρησης**

Η λειτουργία αυτή σας επιτρέπει να ρυθμίσετε τη θερμοκρασία του χώρου συντήρησης. Πατήστε το κουμπί αυτό για να ρυθμίσετε τη θερμοκρασία του χώρου συντήρησης σε 8, 6, 4 ή 2 βαθμούς.

#### **7. Λειτουργία Ταχεία Ψύξη**

Όταν πιέσετε το κουμπί Ταχείας Ψύξης, η θερμοκρασία του χώρου θα είναι πιο ψυχρή από τις ρυθμισμένες τιμές. Η λειτουργία αυτή μπορεί να χρησιμοποιηθεί για τρόφιμα που απαιτείται να ψυχθούν πολύ γρήγορα στο χώρο συντήρησης. Αν θέλετε να κρύνετε μεγάλες ποσότητες νωπών τροφίμων, συνιστάται να ενεργοποιήσετε αυτή τη λειτουργία πριν τοποθετήσετε τα τρόφιμα στο ψυγείο. Η ένδειξη Ταχείας Συντήρησης είναι αναμμένη όταν είναι ενεργή η λειτουργία Ταχεία Συντήρησης. Για να ακυρώσετε τη λειτουργία αυτή, πιέστε πάλι το κουμπί Ταχείας Ψύξης. Η ένδειξη Ταχείας Ψύξης θα σβήσει και η λειτουργία της συντήρησης θα επιστρέψει στις κανονικές

ρυθμίσεις. Αν δεν την ακυρώσετε εσείς, η λειτουργία Ταχεία Ψύξη θα ακυρωθεί αυτόματα μετά από 2 ώρες ή όταν ο χώρος συντήρησης επιτύχει την επιθυμητή θερμοκρασία.

Η λειτουργία αυτή δεν συνεχίζεται μετά την αποκατάσταση διακοπής ρεύματος.

#### **8. Ένδειξη Ταχεία Ψύξη**

Το σύμβολο αυτό αναβοσβήνει ως κινούμενη εικόνα όταν είναι ενεργή η λειτουργία Ταχεία Ψύξη.

#### **9. Λειτουργία Eco Fuzzy (Ειδική οικονομική χρήση)**

Όταν πατηθεί το κουμπί Eco-Fuzzy, ενεργοποιείται η λειτουργία Eco-Fuzzy και ανάβει η ένδειξη Eco-Fuzzy. Όταν ενεργοποιηθεί αυτή η λειτουργία, το ψυγείο θα αρχίσει να λειτουργεί με το πιο οικονομικό πρόγραμμα τουλάχιστον 6 ώρες αργότερα και θα ανάψει η ένδειξη οικονομικής χρήσης. Για να απενεργοποιήσετε τη λειτουργία Eco Fuzzy πατήστε πάλι το κουμπί Eco Fuzzy.

#### **10. Ένδειξη Eco Fuzzy (Ειδικής οικονομικής χρήσης)**

Το σύμβολο αυτό ανάβει όταν είναι ενεργή η λειτουργία Eco Fuzzy.

#### **11. Λειτουργία Διακοπές**

Για να ενεργοποιήσετε τη λειτουργία Διακοπές πατήστε και κρατήστε πατημένο για 3 δευτερόλεπτα το πλήκτρο Eco-Fuzzy, ώστε να ανάψει η ένδειξη Διακοπών. Η ψύξη του χώρου Συντήρησης σταματά και η θερμοκρασία του χώρου Συντήρησης σταθεροποιείται στους 15 βαθμούς για την αποτροπή ανάπτυξης δυσάρεστων οσμών. Όταν είναι ενεργή η λειτουργία αυτή, η ένδειξη θερμοκρασίας χώρου Συντήρησης δεν θα εμφανίζει τη θερμοκρασία. Για να απενεργοποιήσετε τη λειτουργία Διακοπές, πιέστε και κρατήστε πατημένο το πλήκτρο Eco-Fuzzy για 3 δευτερόλεπτα.

### **12. Ένδειξη Λειτουργίας Διακοπών**

Αυτή η ένδειξη ανάβει όταν είναι ενεργή η λειτουργία Διακοπές.

### **13. Λειτουργία Ενεργειακή Απόδοση**

Όταν πατηθεί το κουμπί Ενεργειακής Απόδοσης, θα ενεργοποιηθεί η λειτουργία Ενεργειακή Απόδοση και θα ανάψει η ένδειξη Ενεργειακής Απόδοσης. Αν είναι ενεργή η λειτουργία Ενεργειακή Απόδοση, θα σβήσουν όλες οι ενδείξεις, εκτός από την ένδειξη Ενεργειακής Απόδοσης. Η λειτουργία αυτή θα απενεργοποιηθεί όταν πατηθεί οποιοδήποτε κουμπί ή ανοιχτεί πόρτα. Οι ενδείξεις θα επιστρέψουν στις κανονικές ρυθμίσεις και η ένδειξη Ενεργειακής Απόδοσης θα παραμείνει αναμμένη. Αν δεν πατήσετε κανένα κουμπί και δεν ανοίξετε την πόρτα εντός 5 λεπτών ενώ είναι ακόμα αναμμένη η ένδειξη Ενεργειακής Απόδοσης, η λειτουργία Ενεργειακή Απόδοση θα ενεργοποιηθεί πάλι και οι ενδείξεις θα σβήσουν. Αν πιέσετε το κουμπί Ενεργειακής Απόδοσης ενώ δεν είναι ενεργή η λειτουργία αλλά η ένδειξη είναι ακόμα αναμμένη, θα απενεργοποιηθεί η λειτουργία Ενεργειακή Απόδοση και θα σβήσει η ένδειξη Ενεργειακής Απόδοσης.

### **14. Ένδειξη Ενεργειακής Απόδοσης**

Η ένδειξη αυτή ανάβει όταν επιλεγεί η λειτουργία Ενεργειακή Απόδοση.

### **15. Λειτουργία Κλειδωμα Πλήκτρων**

Όταν πατήσετε για 3 δευτερόλεπτα το κουμπί Κλειδώματος Πλήκτρων, η λειτουργία Κλειδωμα Πλήκτρων θα ενεργοποιηθεί και θα ανάψει η ένδειξη Κλειδώματος Πλήκτρων. Όταν είναι ενεργή αυτή η λειτουργία, δεν θα λειτουργεί κανένα κουμπί. Για να απενεργοποιήσετε αυτή τη λειτουργία πατήστε πάλι και κρατήστε πατημένο για 3 δευτερόλεπτα το κουμπί Κλειδώματος Πλήκτρων.

### **16. Ένδειξη Κλειδώματος πλήκτρων**

Η ένδειξη αυτή ανάβει όταν είναι ενεργή η λειτουργία Κλειδωμα Πλήκτρων.

### **17. Ένδειξη Οικονομικής χρήσης**

Η ένδειξη Οικονομικής Χρήσης ανάβει όταν ο χώρος κατάψυξης έχει ρυθμιστεί στους -18°C. Η ένδειξη Οικονομικής Χρήσης σβήνει αν επιλεγεί η λειτουργία Ταχεία Ψύξη ή Ταχεία Κατάψυξη.

### **18. Ένδειξη Υψηλής θερμοκρασίας/ Προειδοποίησης σφάλματος**

Αυτή η φωτεινή ένδειξη ανάβει σε περιπτώσεις προβλημάτων με υψηλή θερμοκρασία και προειδοποιήσεων για σφάλματα.

## Προειδοποίηση ανοικτής πόρτας

Θα παράγεται ένα ηχητικό σήμα προειδοποίησης όταν η πόρτα του θαλάμου του ψυγείου σας έχει παραμείνει ανοικτή για τουλάχιστον 1 λεπτό. Αυτό το ηχητικό σήμα θα σταματήσει όταν πατηθεί οποιοδήποτε πλήκτρο πάνω στον πίνακα ενδείξεων ή όταν κλείσει η πόρτα.

## Διπλό σύστημα ψύξης:

Το ψυγείο σας διαθέτει δύο χωριστά συστήματα ψύξης για την ψύξη του χώρου συντήρησης και του χώρου κατάψυξης. Έτσι δεν αναμιγνύεται ο αέρας στο χώρο συντήρησης με τον αέρα του χώρου κατάψυξης. Χάρη στα δύο αυτά χωριστά συστήματα ψύξης, η ταχύτητα ψύξης είναι πολύ υψηλότερη από ότι σε άλλα ψυγεία. Οι οσμές στους δύο χώρους δεν αναμιγνύονται. Επίσης παρέχεται πρόσθετη εξοικονόμηση ενέργειας επειδή η απόψυξη εκτελείται ανεξάρτητα.

## Κατάψυξη νωπών τροφίμων

- Θα πρέπει να προτιμάτε να τυλίγετε ή να καλύπτετε τα τρόφιμα πριν τα τοποθετήσετε στο ψυγείο.
- Αφήνετε τα ζεστά φαγητά να κρυώνουν σε θερμοκρασία δωματίου πριν τα τοποθετήσετε στο ψυγείο.
- Τα τρόφιμα που θέλετε να καταψύξετε θα πρέπει να είναι φρέσκα και καλής ποιότητας.
- Τα τρόφιμα πρέπει να χωρίζονται σε μερίδες ανάλογα με τις καθημερινές ή ανά γεύμα ανάγκες της οικογένειας.
- Τα τρόφιμα θα πρέπει να συσκευάζονται με αεροστεγή τρόπο για να εμποδίζεται να ξηραίνονται ακόμα και αν πρόκειται να διατηρηθούν στο ψυγείο για σύντομο χρονικό διάστημα.
- Τα υλικά για τη συσκευασία θα πρέπει να είναι ανθεκτικά σε σχίσιμο και σε χαμηλές θερμοκρασίες, υγρασία, οσμές, λάδια και οξέα και επίσης θα πρέπει να είναι αεροστεγή. Επιπλέον θα πρέπει να είναι καλά κλεισμένα και να είναι κατασκευασμένα από εύχρηστα υλικά που είναι κατάλληλα για χρήση σε συνθήκες βαθιάς κατάψυξης.

| Ρύθμιση χώρου Κατάψυξης | Ρύθμιση χώρου Συντήρησης | Επεξηγήσεις   |
|-------------------------|--------------------------|---|
| -18°C                   | 4°C                      | Αυτή είναι η κανονικά συνιστώμενη ρύθμιση.  |
| -20,-22 ή -24°C         | 4°C                      | Οι ρυθμίσεις αυτές συνιστώνται όταν η θερμοκρασία περιβάλλοντος υπερβαίνει τους 30°C.   |
| Ταχεία Κατάψυξη         | 4°C                      | Χρήση όταν θέλετε να καταψύξετε τα τρόφιμά σας σε σύντομο χρόνο. Το ψυγείο σας θα επιστρέψει στην κανονική λειτουργία όταν τελειώσει αυτή η διαδικασία.   |
| -18°C ή μικρότερη       | 2°C                      | Αν θεωρείτε ότι ο χώρος συντήρησης του ψυγείου σας δεν είναι αρκετά κρύος λόγω θερμών συνθηκών περιβάλλοντος ή λόγω συχνού ανοίγματος και κλεισίματος της πόρτας.   |
| -18°C ή μικρότερη       | Ταχεία Ψύξη              | Μπορείτε να την χρησιμοποιήσετε όταν ο χώρος συντήρησης είναι υπερφορτωμένος ή αν επιθυμείτε να ψύξετε πολύ γρήγορα τα τρόφιμά σας. Συνιστάται να ενεργοποιήσετε τη λειτουργία ταχείας ψύξης 4-8 ώρες πριν τοποθετήσετε τα τρόφιμα. |

- Τα τρόφιμα προς κατάψυξη θα πρέπει να τοποθετούνται στο χώρο κατάψυξης (δεν θα πρέπει να επιτρέπεται να έρχονται σε επαφή με τα ήδη κατεψυγμένα είδη για να αποτραπεί η μερική απόψυξή τους. Η ικανότητα κατάψυξης του ψυγείου σας δίνεται στις τεχνικές προδιαγραφές).
  - Όσον αφορά τους χρόνους αποθήκευσης, θα πρέπει να τηρούνται οι χρονικές περιόδους που δίνονται στις πληροφορίες σχετικά με την βαθιά κατάψυξη.
  - Τα κατεψυγμένα τρόφιμα θα πρέπει να χρησιμοποιούνται άμεσα μετά την απόψυξή τους και ποτέ δεν θα πρέπει να καταψύχονται πάλι.
  - Παρακαλούμε τηρείτε τις ακόλουθες οδηγίες για να επιτύχετε τα καλύτερα αποτελέσματα.
1. Μην καταψύχετε ταυτόχρονα πολύ μεγάλη ποσότητα τροφίμων. Η ποιότητα των τροφίμων διατηρείται καλύτερα αν αυτά καταψυχθούν ως τον πυρήνα τους όσο το δυνατόν συντομότερα.
  2. Η τοποθέτηση ζεστού φαγητού στο χώρο κατάψυξης προκαλεί συνεχή λειτουργία του συστήματος ψύξης έως ότου το φαγητό έχει παγώσει τελείως.
  3. Φροντίζετε ιδιαίτερα να μην αναμιγνύετε ήδη κατεψυγμένα και νωπά τρόφιμα.

## Συμβουλές για τη διατήρηση κατεψυγμένων τροφίμων

- Τα προσυσκευασμένα κατεψυγμένα τρόφιμα του εμπορίου θα πρέπει να διατηρούνται σύμφωνα με τις οδηγίες του κατασκευαστή των κατεψυγμένων τροφίμων για χώρο συντήρησης κατεψυγμένων τροφίμων τύπου  (4 αστέρων).
- Για να εξασφαλίσετε ότι θα διατηρηθεί η υψηλή ποιότητα η οποία επιτυγχάνεται από τον κατασκευαστή των κατεψυγμένων τροφίμων και το κατάστημα πώλησης τροφίμων, θα πρέπει να θυμάστε τα ακόλουθα:

1. Τοποθετείτε τις συσκευασίες στο χώρο κατάψυξης όσο το δυνατόν συντομότερα μετά την αγορά.
  2. Βεβαιωθείτε ότι τα περιεχόμενα φέρουν σήμανση με το είδος και την ημερομηνία.
  3. Μην υπερβαίνετε τις ημερομηνίες λήξης "Κατανάλωση έως", "Καλύτερα πριν" που βρίσκονται στη συσκευασία.
- Αν υπάρξει διακοπή ρεύματος, μην ανοίγετε την πόρτα του χώρου κατάψυξης. Τα κατεψυγμένα τρόφιμα δεν θα επηρεαστούν ακόμα και αν η διακοπή ρεύματος διαρκέσει ως το "Χρόνο αύξησης θερμοκρασίας" που αναφέρεται στην ενότητα "Τεχνικές προδιαγραφές του ψυγείου σας". Σε περίπτωση που η διακοπή διαρκέσει περισσότερο, τα τρόφιμα θα πρέπει να ελεγχθούν και αν είναι απαραίτητο να καταναλωθούν άμεσα ή να καταψυχθούν πάλι αφού μαγειρευτούν.

### Απόψυξη

Ο χώρος κατάψυξης διαθέτει αυτόματη απόψυξη.

### Τοποθέτηση των τροφίμων

|                               |   |
|-------------------------------|---|
| Ράφια χώρου κατάψυξης         | Διάφορα κατεψυγμένα τρόφιμα όπως κρέας, ψάρι, παγωτό, λαχανικά κλπ.                   |
| Αυγοθήκη                      | Αυγά  |
| Ράφια χώρου συντήρησης        | Τρόφιμα σε μαγειρικά σκεύη, καλυμμένα πιάτα και κλειστά δοχεία                        |
| Ράφια πόρτας χώρου συντήρησης | Μικρής ποσότητας και συσκευασμένα τρόφιμα ή ποτά (όπως γάλα, χυμός φρούτων και μπίρα) |
| Συρτάρι λαχανικών             | Λαχανικά και φρούτα   |
| Χώρος ζώνης φρεσκάδας         | Προϊόντα Delicatessen (τυρί, βούτυρο, αλλαντικά κλπ.)                                 |

## Πληροφορίες για τη Βαθιά Κατάψυξη

Τα τρόφιμα πρέπει να καταψύχονται όσο το δυνατόν ταχύτερα όταν τοποθετούνται στο ψυγείο για να διατηρείται η καλή τους ποιότητα.

Το πρότυπο TSE απαιτεί (σύμφωνα με ορισμένες συνθήκες μέτρησης) το ψυγείο να παγώνει τουλάχιστον 4,5 κιλά τροφίμων από θερμοκρασία περιβάλλοντος 32°C σε θερμοκρασία -18°C ή χαμηλότερη εντός 24 ωρών για κάθε 100 λίτρα όγκου του χώρου κατάψυξης.

Η διατήρηση των τροφίμων για μεγάλο χρονικό διάστημα είναι δυνατή σε θερμοκρασίες -18°C ή χαμηλότερες.

Μπορείτε να διατηρήσετε τη φρεσκάδα των τροφίμων για πολλούς μήνες (στους -18°C ή χαμηλότερες θερμοκρασίες στη βαθιά κατάψυξη).

### ΠΡΟΕΙΔΟΠΟΙΗΣΗ! ⚠

- Τα τρόφιμα πρέπει να χωρίζονται σε μερίδες ανάλογα με τις καθημερινές ή ανά γεύμα ανάγκες της οικογένειας.

- Τα τρόφιμα θα πρέπει να συσκευάζονται με αεροστεγή τρόπο για να εμποδίζεται να ξηραίνονται ακόμα και αν πρόκειται να διατηρηθούν στο ψυγείο για σύντομο χρονικό διάστημα.

Υλικά απαραίτητα για τη συσκευασία:

- Κολητική ταινία ανθεκτική σε χαμηλές θερμοκρασίες

- Αυτοκόλλητη ετικέτα
- Λαστιχάκια
- Στυλό

Τα υλικά για τη συσκευασία θα πρέπει να είναι ανθεκτικά στο σχίσιμο καθώς και σε χαμηλές θερμοκρασίες, υγρασία, οσμές, λάδια και οξέα.

Τα τρόφιμα προς κατάψυξη δεν θα πρέπει να επιτρέπεται να έρχονται σε επαφή με τα ήδη κατεψυγμένα είδη για να αποτραπεί η μερική απόψυξή τους.

Σχετικά με τις χρονικές περιόδους αποθήκευσης ακολουθείτε πάντα τις τιμές που δίνονται στους πίνακες.

Τα κατεψυγμένα τρόφιμα θα πρέπει να χρησιμοποιούνται άμεσα μετά την απόψυξή τους και ποτέ δεν θα πρέπει να καταψύχονται πάλι.

## Φίλτρο οσμών

Το φίλτρο οσμών στον αεραγωγό του χώρου συντήρησης εμποδίζει τη συσσώρευση δυσάρεστων οσμών στο εσωτερικό του ψυγείου.

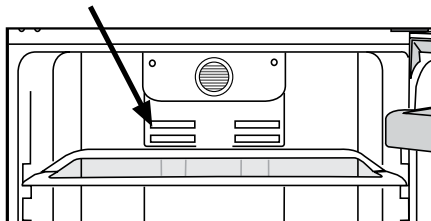

## Πολλαπλό σύστημα υγιεινής

Αποτελείται από 3 κύρια συστήματα προστασίας.

**Hygiene+ (Υγιεινή+):** Το φίλτρο φωτοκαταλύτη στο κανάλι αέρα του ψυγείου συντελεί στον καθαρισμό του αέρα στο εσωτερικό του. Επίσης το φίλτρο αυτό μειώνει τις δυσάρεστες οσμές.

**Silver+ (Αργυρος+):** Οι εσωτερικές επιφάνειες του ψυγείου και των συρταριών λαχανικών διαθέτουν αντιβακτηριακές ιδιότητες χάρη σε συστατικό αργύρου. Έτσι τα βακτήρια δεν μπορούν να αναπαραχθούν σ' αυτές τις επιφάνειες. Έτσι δεν θα παραχθούν δυσάρεστες οσμές από ανάπτυξη βακτηρίων στις επιφάνειες.

**Ion+ (Ιονιστής+):** Ο αέρας ιονίζεται από ιονιστή ο οποίος βρίσκεται στον αεραγωγό του ψυγείου. Με τη βοήθεια του συστήματος αυτού υπάρχει μείωση στα αερομεταφερόμενα βακτηριδία καθώς και στη κακοσμία που οφείλεται στα βακτηριδία αυτά.

## Χώρος θερμοκρασίας μηδέν βαθμών

Ο χώρος αυτός έχει σχεδιαστεί για τη σωστή φύλαξη κατεψυγμένων τροφίμων τα οποία θα πρέπει να αποψυχθούν αργά (κρέας, ψάρι, κοτόπουλο κλπ.). Ο χώρος θερμοκρασίας μηδέν βαθμών είναι το πιο κρύο μέρος του ψυγείου σας, στο οποίο μπορεί να φυλαχτούν σε ιδανικές συνθήκες διατήρησης γαλακτοκομικά προϊόντα (τυρί, βούτυρο), κρέας, ψάρι ή κοτόπουλο. Λαχανικά και/ή φρούτα δεν πρέπει να τοποθετούνται σε αυτόν το χώρο.

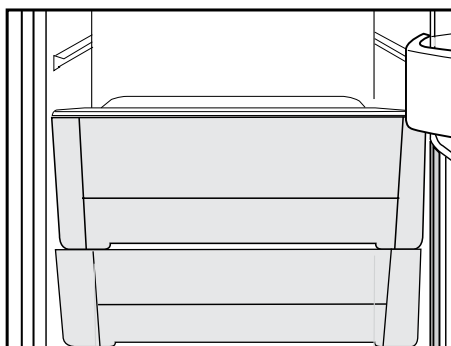

## Σύστημα Icematic και δοχείο φύλαξης πάγου

### Χρήση του Icematic

\* Γεμίστε το Icematic με νερό και τοποθετήστε το στη θέση του. Ο πάγος σας θα είναι έτοιμος σε περίπου δύο ώρες. Μην αφαιρέσετε το Icematic από τη θέση του για να πάρετε πάγο.

\* Περιστρέψτε τα κουμπιά του δεξιόστροφα κατά 90 μοίρες. Οι παγοκύβοι από τις υποδοχές θα βρῖσκονται από κάτω.

\* Μπορείτε να αφαιρέσετε το δοχείο φύλαξης πάγου και να σερβίρετε τους παγοκύβους.

\* Αν επιθυμείτε, μπορείτε να διατηρήσετε τους παγοκύβους στο δοχείο φύλαξης πάγου.

### Δοχείο φύλαξης πάγου

Το δοχείο φύλαξης πάγου έχει σκοπό μόνο να συγκεντρώνει τους παγοκύβους. Μην προσθέσετε νερό σ' αυτό. Αλλιώς, θα σπάσει.

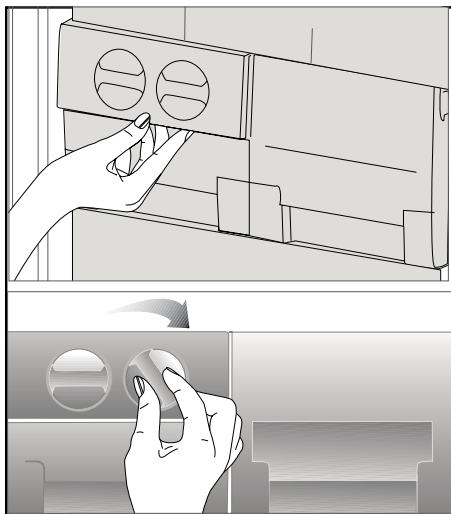

## 6 Συντήρηση και καθαρισμός

- ⚠ Ποτέ μη χρησιμοποιήσετε βενζίνη, βενζόλιο ή παρόμοια υλικά για τον καθαρισμό.
- ⚠ Συνιστούμε να αποσυνδέετε τη συσκευή από την πρίζα πριν τον καθαρισμό.
- ⓘ Ποτέ μη χρησιμοποιείτε για τον καθαρισμό οποιοδήποτε αιχμηρό όργανο που χαράζει, σαπούνι, οικιακά καθαριστικά, απορρυπαντικά και γυαλιστικά κεριού.
- ⓘ Για να καθαρίσετε το περίβλημα του ψυγείου σας, χρησιμοποιήστε χλιαρό νερό και κατόπιν σκουπίστε το για να στεγνώσει.
- ⓘ Για να καθαρίσετε το εσωτερικό, χρησιμοποιήστε πανί που έχει υγρανθεί ελαφρά σε διάλυμα από μια κουταλιά του γλυκού μαγειρικής σόδας σε περίπου μισό λίτρο νερού. Κατόπιν σκουπίστε τις επιφάνειες για να στεγνώσουν.
- ⚠ Φροντίστε απαραίτητα να μην εισέλθει νερό στο περίβλημα της λάμπας και σε άλλα ηλεκτρικά εξαρτήματα.
- ⚠ Εάν το ψυγείο σας δεν πρόκειται να χρησιμοποιηθεί για μεγάλη χρονική περίοδο, αποσυνδέστε το καλώδιο ρεύματος από την πρίζα, αφαιρέστε όλα τα τρόφιμα, καθαρίστε το και αφήστε την πόρτα μισάνοιχτη.
- ⓘ Ελέγχετε τακτικά τις στεγανοποιήσεις στις πόρτες για να βεβαιωθείτε ότι είναι καθαρές και απαλλαγμένες από σωματίδια τροφίμων.
- ⓘ Για να αφαιρέσετε ένα ράφι πόρτας, αφαιρέστε όλα τα περιεχόμενα και κατόπιν απλά σπρώξτε το ράφι προς τα πάνω ώστε να βγει από τη βάση του.

### Προστασία των πλαστικών επιφανειών

- ⓘ Μην τοποθετείτε υγρά λάδια ή φαγητά μαγειρεμένα σε λάδι στο ψυγείο σας σε μη σφραγισμένα δοχεία, επειδή προξενούν βλάβες στις πλαστικές επιφάνειες του ψυγείου σας. Σε περίπτωση που χυθεί ή αλειφτεί λάδι στις πλαστικές επιφάνειες, αμέσως καθαρίστε και ξεπλύνετε το επηρεαζόμενο μέρος της επιφάνειας με χλιαρό νερό.



## 7 Συνιστώμενες λύσεις για προβλήματα

Παρακαλούμε συμβουλευτείτε τη λίστα πριν καλέσετε το σέρβις. Έτσι μπορείτε να εξοικονομήσετε χρόνο και χρήματα. Η λίστα αυτή περιλαμβάνει συχνά παράπονα που δεν είναι αποτέλεσμα ελαττωμάτων της κατασκευής ή των χρησιμοποιούμενων υλικών. Ορισμένες από τις δυνατότητες που περιγράφονται εδώ ίσως να μην υπάρχουν στη συσκευή σας.

|   |
|---|
| <b>Το ψυγείο δεν λειτουργεί.</b>  |
| <ul style="list-style-type: none"><li>• Έχει συνδεθεί το ψυγείο σωστά στο ρεύμα; Συνδέστε το φιν στην πρίζα στον τοίχο.</li><li>• Μήπως έχει καεί η ασφάλεια της πρίζας στην οποία έχει συνδεθεί το ψυγείο ή η γενική ασφάλεια; Ελέγξτε την ασφάλεια.</li></ul>   |
| <b>Συμπύκνωση στα πλευρικά τοιχώματα του χώρου συντήρησης (Πολλαπλή Ζώνη, Έλεγχος Ψύξης και Ευέλικτη Ζώνη).</b>   |
| <ul style="list-style-type: none"><li>• Πολύ χαμηλές θερμοκρασίες περιβάλλοντος. Συχνό άνοιγμα και κλείσιμο της πόρτας. Πολύ υψηλή υγρασία περιβάλλοντος. Αποθήκευση τροφίμων που περιέχουν υγρά σε ανοικτά δοχεία. Η πόρτα έχει ξεχαστεί μισάνοιχτη. Ρύθμιση του θερμοστάτη σε χαμηλότερη θερμοκρασία.</li><li>• Μείωση του χρόνου που μένει ανοικτή η πόρτα ή λιγότερο συχνή χρήση της.</li><li>• Κάλυψη με κατάλληλο υλικό του φαγητού που φυλάσσεται σε ανοικτά δοχεία.</li><li>• Σκουπίστε τη συμπυκνωμένη υγρασία με στεγνό πανί και ελέγξτε αν επιμένει.</li></ul>   |
| <b>Ο συμπιεστής δεν λειτουργεί</b>  |
| <ul style="list-style-type: none"><li>• Το προστατευτικό θερμικό του συμπιεστή θα ενεργοποιηθεί σε περίπτωση ξαφνικών διακοπών ρεύματος ή αν η συσκευή αποσυνδεθεί και συνδεθεί γρήγορα στο ρεύμα, όταν η πίεση του ψυκτικού μέσου στο σύστημα ψύξης του ψυγείου δεν έχει εξισορροπηθεί ακόμα. Η λειτουργία του ψυγείου σας θα αρχίσει πάλι μετά από 6 λεπτά. Παρακαλούμε καλέστε το σέρβις αν το ψυγείο σας δεν ξεκινήσει στο τέλος αυτού του χρονικού διαστήματος.</li><li>• Το ψυγείο βρίσκεται στον κύκλο απόψυξης. Αυτό είναι κανονικό για ψυγείο που δεν διαθέτει απόλυτα αυτόματα απόψυξη. Ο κύκλος απόψυξης λαμβάνει χώρα περιοδικά.</li><li>• Το ψυγείο δεν έχει συνδεθεί στην πρίζα. Βεβαιωθείτε ότι το φιν έχει τοποθετηθεί σωστά στην πρίζα.</li><li>• Έχουν γίνει σωστά οι ρυθμίσεις θερμοκρασίας;</li><li>• Μπορεί να έχει διακοπεί το ρεύμα.</li></ul> |

|  |
|--|
| <p><b>Το ψυγείο ενεργοποιείται συχνά ή για πολλή ώρα.</b></p> <ul style="list-style-type: none"> <li>• Η νέα σας συσκευή μπορεί να είναι πλατύτερη από την προηγούμενη. Αυτό είναι πολύ φυσιολογικό. Τα μεγάλα ψυγεία λειτουργούν για μεγαλύτερο χρονικό διάστημα.</li> <li>• Η θερμοκρασία του περιβάλλοντος χώρου είναι πολύ υψηλή. Αυτό είναι πολύ φυσιολογικό.</li> <li>• Το ψυγείο ίσως συνδέθηκε στην πρίζα πρόσφατα ή μπορεί να έχει φορτωθεί με πολλά τρόφιμα. Η πλήρης ψύξη του ψυγείου σας στη θερμοκρασία λειτουργίας μπορεί να διαρκέσει δύο ώρες επιπλέον.</li> <li>• Μπορεί πρόσφατα να τοποθετήθηκαν στο ψυγείο μεγάλες ποσότητες ζεστού φαγητού. Το πολύ ζεστό φαγητό προκαλεί λειτουργία του ψυγείου για περισσότερη ώρα έως ότου φθάσει την επιθυμητή θερμοκρασία φύλαξης των τροφίμων.</li> <li>• Ίσως να ανοίγονταν συχνά οι πόρτες ή να παρέμειναν μισάνοιχτες για μεγάλο χρονικό διάστημα. Ο θερμός αέρας που έχει εισέλθει στο ψυγείο προκαλεί τη λειτουργία του ψυγείου για μεγαλύτερες χρονικές περιόδους. Ανοίγετε τις πόρτες λιγότερο συχνά.</li> <li>• Η πόρτα του χώρου κατάψυξης ή συντήρησης μπορεί να έχει ξεχαστεί μισάνοιχτη. Ελέγξτε αν οι πόρτες έχουν κλείσει καλά.</li> <li>• Το ψυγείο έχει ρυθμιστεί σε πολύ χαμηλή θερμοκρασία. Ρυθμίστε τη θερμοκρασία του ψυγείου σε υψηλότερο επίπεδο και περιμένετε έως ότου επιτευχθεί αυτή η θερμοκρασία.</li> <li>• Η στεγανοποίηση πόρτας της συντήρησης ή κατάψυξης μπορεί να είναι λερωμένη, φθαρμένη, σπασμένη ή δεν εφαρμόζει καλά. Καθαρίστε ή αντικαταστήστε τη στεγανοποίηση. Αν υπάρχει ζημιά/ σπάσιμο στη στεγανοποίηση της πόρτας, μπορεί να προκληθεί λειτουργία του ψυγείου για μεγαλύτερες περιόδους για να διατηρείται η τρέχουσα θερμοκρασία.</li> </ul> |
| <p><b>Η θερμοκρασία της κατάψυξης είναι πολύ χαμηλή ενώ η θερμοκρασία της συντήρησης είναι επαρκής.</b></p> <ul style="list-style-type: none"> <li>• Η θερμοκρασία του χώρου κατάψυξης έχει ρυθμιστεί σε πολύ χαμηλό επίπεδο. Ρυθμίστε τη θερμοκρασία του χώρου κατάψυξης σε υψηλότερο επίπεδο και ελέγξτε.</li> </ul>   |
| <p><b>Η θερμοκρασία της συντήρησης είναι πολύ χαμηλή ενώ η θερμοκρασία της κατάψυξης είναι επαρκής.</b></p> <ul style="list-style-type: none"> <li>• Η θερμοκρασία του χώρου συντήρησης μπορεί να έχει ρυθμιστεί σε πολύ χαμηλό επίπεδο. Ρυθμίστε τη θερμοκρασία του χώρου συντήρησης σε υψηλότερο επίπεδο και ελέγξτε.</li> </ul>   |
| <p><b>Τα τρόφιμα στα συρτάρια της συντήρησης παγώνουν.</b></p> <ul style="list-style-type: none"> <li>• Η θερμοκρασία του χώρου συντήρησης μπορεί να έχει ρυθμιστεί σε πολύ χαμηλό επίπεδο. Ρυθμίστε τη θερμοκρασία του χώρου συντήρησης σε υψηλότερο επίπεδο και ελέγξτε.</li> </ul>  |

|   |
|---|
| <b>Η θερμοκρασία στη συντήρηση ή την κατάψυξη είναι πολύ υψηλή.</b>   |
| <ul style="list-style-type: none"> <li>• Η θερμοκρασία του χώρου συντήρησης μπορεί να έχει ρυθμιστεί σε πολύ υψηλό επίπεδο. Η ρύθμιση της συντήρησης έχει επίδραση στη θερμοκρασία της κατάψυξης. Αλλάξτε τη θερμοκρασία της συντήρησης ή κατάψυξης έως ότου η θερμοκρασία της συντήρησης ή κατάψυξης φθάσει σε επαρκές επίπεδο.</li> <li>• Ίσως να ανοίγονταν συχνά οι πόρτες ή να παρέμειναν μισάνοιχτες για μεγάλο χρονικό διάστημα. Ανοίγετέ τις λιγότερο συχνά.</li> <li>• Μπορεί να έχει παραμείνει πόρτα μισάνοικτη. Κλείστε την πόρτα τελείως.</li> <li>• Μπορεί πρόσφατα να τοποθετήθηκε στο ψυγείο μεγάλη ποσότητα ζεστού φαγητού.</li> <li>• Περιμένετε έως ότου η συντήρηση ή η κατάψυξη φθάσει στην επιθυμητή θερμοκρασία.</li> <li>• Το ψυγείο μπορεί να έχει συνδεθεί στην πρίζα πρόσφατα. Η πλήρης ψύξη του ψυγείου απαιτεί χρόνο.</li> </ul> |
| <b>Ο θόρυβος λειτουργίας αυξάνεται όταν λειτουργεί το ψυγείο.</b>   |
| <ul style="list-style-type: none"> <li>• Η απόδοση λειτουργίας του ψυγείου μπορεί να διαφέρει λόγω μεταβολών στη θερμοκρασία περιβάλλοντος. Το φαινόμενο είναι φυσιολογικό και δεν αποτελεί ένδειξη δυσλειτουργίας.</li> </ul>  |
| <b>Κραδασμοί ή θόρυβος.</b>   |
| <ul style="list-style-type: none"> <li>• Το δάπεδο δεν είναι ομαλό ή δεν είναι ανθεκτικό. Το ψυγείο ταλαντεύεται όταν μετακινηθεί ελαφρά. Βεβαιωθείτε ότι το δάπεδο είναι αρκετά ανθεκτικό να φέρει το βάρος του ψυγείου, και οριζόντιο.</li> <li>• Ο θόρυβος μπορεί να προκαλείται από αντικείμενα που έχουν τοποθετηθεί πάνω στο ψυγείο. Αυτά τα είδη πρέπει να απομακρυνθούν από πάνω από το ψυγείο.</li> </ul>  |
| <b>Υπάρχουν θόρυβοι από το ψυγείο σαν ροής ή ψεκασμού υγρού.</b>  |
| <ul style="list-style-type: none"> <li>• Η ροή υγρών και αερίων είναι σύμφωνη με την αρχή λειτουργίας του ψυγείου σας. Το φαινόμενο είναι φυσιολογικό και δεν αποτελεί ένδειξη δυσλειτουργίας.</li> </ul>   |
| <b>Υπάρχει θόρυβος σαν ανέμου που φυσά.</b>   |
| <ul style="list-style-type: none"> <li>• Χρησιμοποιούνται ανεμιστήρες για την ψύξη του ψυγείου. Το φαινόμενο είναι φυσιολογικό και δεν αποτελεί ένδειξη δυσλειτουργίας.</li> </ul>  |
| <b>Συμπύκνωση στα εσωτερικά τοιχώματα του ψυγείου.</b>  |
| <ul style="list-style-type: none"> <li>• Ο ζεστός και υγρός καιρός αυξάνει το σχηματισμό πάγου και συμπύκνωσης. Το φαινόμενο είναι φυσιολογικό και δεν αποτελεί ένδειξη δυσλειτουργίας.</li> <li>• Οι πόρτες μπορεί να έχουν παραμείνει μισάνοικτες. Βεβαιωθείτε ότι οι πόρτες είναι τελείως κλειστές.</li> <li>• Ίσως να ανοίγονταν συχνά οι πόρτες ή να παρέμειναν μισάνοιχτες για μεγάλο χρονικό διάστημα. Ανοίγετέ τις λιγότερο συχνά.</li> </ul>   |
| <b>Εμφανίζεται υγρασία στο εξωτερικό του ψυγείου ή ανάμεσα στις πόρτες.</b>   |
| <ul style="list-style-type: none"> <li>• Ίσως να υπάρχει υγρασία στον αέρα. Αυτό είναι πολύ φυσιολογικό όταν ο καιρός είναι υγρός. Όταν η υγρασία είναι μικρότερη, η συμπύκνωση θα πάψει να εμφανίζεται.</li> </ul>   |
| <b>Κακοσμία στο εσωτερικό του ψυγείου.</b>  |
| <ul style="list-style-type: none"> <li>• Το εσωτερικό του ψυγείου πρέπει να καθαριστεί. Καθαρίστε το εσωτερικό του ψυγείου, με ένα σφουγγάρι, χλιαρό νερό ή διάλυμα μαγειρικής σόδας σε νερό.</li> <li>• Ίσως η οσμή να προκαλείται από ορισμένα δοχεία ή υλικά συσκευασίας. Χρησιμοποιήστε διαφορετικό δοχείο ή διαφορετική μάρκα υλικού συσκευασίας.</li> </ul>   |







